

**Makita**<sup>®</sup>

# 2025

ÜRÜN KATALOĞU



reismakina



**Makita**

Akülü Darbeli  
Somun Sıkma  
TW202D201

**18V**  
LITHIUM-ION

2.0 Ah

Çift  
Akülü

**Yeni Tasarım**

Akülü Darbeli  
Matkap Vidalama  
HP001GM201

**XGT**  
**40V** Li-ion  
max

4.0 Ah

Çift  
Akülü





18

**ELEKTRİKLİ  
EL ALETLERİ**

53

**LİTYUM - İYON  
AKÜLÜ ALETLER**

98

**BAHÇE GRUBU**

112

**ENDÜSTRİYEL  
TEMİZLİK MAKİNALARI**

117

**ÖLÇÜ ALETLERİ**

120

**MAKİTA AKSESUARLAR**



**reismakina**  
"Kalitenin Yapı Merkezi"





Topçu Holding; yüz yılı aşan ticari yolculuğunda ülkemizin sanayileşme ve globalleşme sürecine katkı sağlamış, istikrarı ve etik değerlere bağlılığıyla faaliyet gösterdiği makine, inşaat, enerji, hırdavat ve nalburiye sektörlerinde daima öncü konumunu korumuştur.

Geçmişten gelen güvenilirliğini, yenilikçi ve dinamik bir yaklaşımla birleştiren Topçu Holding, teknolojik gelişmeleri takip etmekte ve üretmiş olduğu ürünlerin yanı sıra tüm dünyadan özenle seçtiği küresel markaların ürünlerini sanayi ve üretim dünyasıyla bir araya getirmektedir.

“Birlikten Kuvvet Doğar” anlayışını benimseyen Topçu Holding, Türkiye'nin dört bir yanındaki bayileriyle çok sayıda dünya markasının ürünlerini tüketiciyle buluşturmanın yanı sıra, sürdürdüğü AR-GE çalışmaları neticesinde geliştirdiği ve yerli üretim ürünleri yurtiçi ve yurtdışı pazarlarına sunmakta, ülke ekonomisine ve istihdama sağladığı katkının haklı onurunu yaşamaktadır.

Faaliyetlerini müşteri memnuniyeti, sürdürülebilirlik ve toplumsal sorumluluk anlayışıyla yürüten Topçu Holding; bugün olduğu gibi gelecekte de müşterileri, çözüm ortakları, çalışanları ve toplum için değer üretmeyi hedeflemektedir.

Topçu Holding olarak tarihi ve milli sorumluluğumuzun farkındayız. Türkiye distribütörlüğünü yaptığımız global markalarımız, yerli ve milli üretimle ekonomimize katkı sağlamak konusundaki kararlılığımız ve oluşturduğumuz istihdam olanakları ile geçmişte olduğu gibi yarın da ilerlemeye ve ülkemize katkı sağlamaya devam edeceğiz.





Topçu Holding; In its commercial journey of over a hundred years, has contributed to the industrialization and globalization process of our country, and has always maintained its leading position in the machinery, construction, energy, hardware and hardware sectors in which it operates, with its stability and commitment to ethical values.

Combining its historical reliability with an innovative and dynamic approach, Topçu Holding follows technological developments and brings together the products of global brands it carefully selects from all over the world, as well as the products it manufactures and offers them to the industry and production world.

Adopting the concept of "Unity is Strength", Topçu Holding, in addition to bringing the products of many world famous brands to the consumers through its regional dealers all over Türkiye, also offers domestically produced products developed as a result of its R&D studies to the domestic and international markets and rightfully so taking pride in its contribution to the country's economy and employment.

Topçu Holding carries out its activities with the core concepts of customer satisfaction, sustainability and social responsibility; It aims to create value for its customers, solution partners, employees and the society in the future, just as it does today.

As Topçu Holding, we are aware of our historical and national responsibility. We will continue to progress and contribute to our country in the future, as in the past, with our global brands that we distribute in Türkiye, our determination to contribute to our economy with domestic and national production, and the employment opportunities we create.





**reismakina**  
“Kalitenin Yapı Merkezi”

## Reis Makina Ticaret ve Sanayi A.Ş.

Makina, İnşaat, Enerji, Hırdavat ve Nalburiye sektörlerinde, yüzyılı geçen ticari geçmişleriyle faaliyetlerini sürdüren Reis Makina; Makita, Knipex, Proxxon, Lavor, Virax, Gison, BMI, Bea ve Exena başta olmak üzere, küresel büyüklükte çok sayıda markanın Türkiye Genel Distribütörü'dür.

Elektrikli El Aletleri, Endüstriyel Ürünler, Jeneratör ve Motorlar, Metal İşleme Makinaları, Bahçe Aletleri, El Aletleri, Havalı El Aletleri, İş Güvenliği Ekipmanları ve Temizlik Makinaları, Reis Makina'nın müşterilerine sunduğu başlıca ürün gruplarıdır. Uluslararası kalite standartlarında Reis Makina güvencesi ile Topçu Holding çatısı altında ürettiği ürünleri tüketicilerin beğenisine sunarak onlarca ülkeye ihraç etmektedir. Çeşidi 20.000'i aşan zengin ürün yelpazesıyla, Reis Makina, bulunduğu sektörün lider kuruluşudur.

Yeteneklerin geliştirildiği, katılımın ve ekip çalışmasının özendirildiği Reis Makina'da öncelikli amaç; sektörün talep ve ihtiyaçlarını karşılayan doğru atılımlar yaparak, alanında en kaliteli ürünleri, rasyonel fiyat ve maksimum hizmet politikasıyla pazara sunmaktır.

Türkiye'nin dört bir yanında; stratejik ticari ortak olarak adlandırılan Reis Shop Mağazaları, yüzlerce bayii ve 400'ü aşan yetkili servis ile Reis Makina, içinde bulunmuş olduğu sektörün markalaşmasına büyük katkı sağlamaktadır.

Profesyonel kullanıcılar için vazgeçilmez olan Reis Makina ürünleri, Türkiye'nin her bölgesinde bulunan Reis Shop Mağazalarında, bayilerde ve yapı marketlerde tüketicilere sunulmaktadır.

Teknoloji eksenli değişim modeliyle yeni iş trendlerine uygun adımlar atan Reis Makina, ARGE programı kapsamında geliştirdiği ürün gamıyla, müşterilerine, sürekli inovasyon içeren farklı ve yeni ürün seçenekleri önermektedir.

Reis Makina, tüm iş ortakları ile birlikte büyüme ve birlikte gelişmeyi kendine ilke edinmiştir.

Güven veren öncü kimliği ve kurumsal yapısıyla, bir yandan Türkiye'de üretim ve sanayinin gelişimine katkı sağlayacak profesyonel ürünleri sektörün beğenisine sunan Reis Makina, diğer yandan daha fazla üretim ve istihdam imkânları oluşturarak, ülke ekonomisine fayda sağlamayı kendine hedef olarak belirlemiştir.

# Bir asra uzanan tarihiyle **sektörün lider kuruluşu!**



## ***Reis Makina Corporation***

*Reis Makina, carrying out its activities in Machinery, Construction, Energy and Hardware sectors with its commercial history of more than a century; It is the General Distributor in Türkiye of many global brands, especially Makita, Knipex, Proxxon, Lavor, Virax, Gison, BMI, Bea and Exena.*

*Power Tools, Industrial Products, Generators and Motors, Metal Processing Machines, Garden Tools, Hand Tools, Pneumatic Tools, Work Safety Equipment and Cleaning Machines are the main product groups that Reis Makina offers to its customers. Reis Makina exports the products it produces under the Corporate structure of Topçu Holding to dozens of countries, with the assurance of Reis Makina in international quality standards, to the taste of consumers. With its rich product range exceeding 20,000 types, Reis Makina is the leading company in its sector.*

*The primary aim at Reis Makina, where talents are developed and participation and teamwork are encouraged; To offer the best quality products to the market with rational prices and maximum service policy by making the right moves that meet the demands and needs of the sector.*

*All around Türkiye; With Reis Shop Stores, which are called strategic commercial partners, hundreds of dealers and more than 400 authorized services, Reis Makina contributes greatly to the brandization of the sector in which it operates.*

*Reis Makina products, which are indispensable for professional users, are offered to consumers in Reis Shop Stores, dealers and construction markets in every region of Türkiye.*

*Taking steps in line with new business trends with its technology-oriented change model, Reis Makina offers its customers different and new product options that include continuous innovation with the product range developed within the scope of the R&D program.*

*Reis Makina has adopted the principle of growing and developing together with all its business partners.*

*With its reliable pioneering identity and corporate structure, Reis Makina, on the one hand, offers professional products that will contribute to the development of production and industry in Türkiye, and on the other hand, has set itself the goal of benefiting the country's economy by creating more production and employment opportunities.*



<b>MAKİTA</b> .....	9-194	Cırcır Anahtarı.....	57
Makita Yeni Ürünler Listesi.....	10-15	<b>18 V Lityum-İyon Akülü Aletler Grubu</b> .....	58-72
<b>Elektrikli El Aletleri</b> .....	18-52	Matkap Vidalamalar.....	58-60
<b>İnşaat Grubu</b> .....	18-29	Darbeli Matkap Vidalamalar.....	60-61
Darbesiz Matkaplar.....	19	Darbeli Vidalamalar.....	62
Köşe Matkaplar.....	19	Darbeli Somun Sıkmalar.....	63-65
Darbeli Matkaplar.....	19-20	Elektropnömatik Kırıcı - Delici.....	65-66
Karıştırıcılar.....	21	Karo Kırıcı.....	66
Elektropnömatik Deliciler.....	21	Köşe Matkap.....	66
Elektropnömatik Delici - Kırıcılar.....	22-24	Kılıç Testere.....	66
Elektropnömatik Kırıcılar.....	24-26	Dekupaj Testereleler.....	66-67
Elmas Testereli Kesim Makinaları.....	27	Sunta Kesme.....	67
Alçıpan Vidalamalar.....	28	Dairesel Titreşim Zımpara.....	67
Somun Sıkmalar.....	29	Formika Tıraşlama.....	68
<b>Ahşap Grubu</b> .....	30-42	Şerit Zımpara.....	68
Planyalar.....	31	Dairesel Eksantrik Zımpara.....	68
Frezeler.....	31-32	Duvar Zımparalama.....	68
Çok Amaçlı Alet.....	33	Avuç Taşlamalar.....	68-69
Kılıç Testereleler.....	33	X-Lock Mekanizması.....	69
Dekupajlar.....	34-35	Sac Kesme Makinaları.....	69-70
Dairesel Testereleler.....	35-36	Kalıpçı Taşlama.....	70
Titreşim Zımparalar.....	37	Metal Kesme.....	70
Avuç içi Titreşim Zımparalar.....	37	Silikon Tabancaları.....	70
Dairesel Titreşim Zımparalar.....	38	Perçin Tabancaları.....	70
Tank Zımparalar.....	38-39	Beton Vibratörleri.....	71
Gönye Kesme Makinaları.....	40-41	Akülü Gres Tabancası.....	71
Testere Tezgahı.....	41	Çelik Çubuk Kesme.....	72
Şerit Testere Tezgahı.....	41	<b>36 V Lityum-İyon Akülü Aletler Grubu</b> .....	73-74
Isıtıcılar.....	42	<b>40 V Lityum-İyon Akülü Aletler Grubu</b> .....	75
<b>Metal Grubu</b> .....	43-53	Darbesiz Matkap Vidalamalar.....	76
Avuç Taşlamalar.....	44-48	Darbeli Matkap Vidalamalar.....	76
Büyük Taşlamalar.....	48-49	Darbeli Vidalama.....	76
Polisaj ve Zımparalar.....	49	Elektropnömatik Kırıcı.....	77
Kalıp Taşlamalar.....	50	Elektropnömatik Kırıcı - Deliciler.....	77
Sac Kesmeler.....	51	Darbeli Somun Sıkmalar.....	78-79
Metal Kesme Makinaları.....	52	Sunta Kesme.....	79
Zımpara Tezgahları.....	52	Kılıç Testere.....	79
<b>Akülü El Aletleri</b> .....	53-97	Taşlamalar.....	81
<b>3.6 V Lityum-İyon Akülü Aletler Grubu</b> .....	54	Z Serisi Akülü El Aletleri.....	83-90
Aksesuar Setli Vidalama.....	54	Akülü Beton Kesme.....	83
<b>7.2 V Lityum-İyon Akülü Aletler Grubu</b> .....	54	Outdoor.....	90-91
Darbeli Vidalama.....	54	Akülü Fener ve Floresanlar.....	92-94
<b>12 V Lityum-İyon Akülü Aletler Grubu</b> .....	54-57	Akülü Set Ürünleri.....	94-97
Darbesiz Matkap Vidalama.....	54	<b>MAKİTA BAHÇE MAKİNALARI</b> .....	98-110
Darbeli Matkap Vidalama.....	54	Elektrikli Ağaç Kesim Makinaları.....	99
Elektropnömatik Delici.....	54	Benzin Motorlu Testereleler.....	89-100
Darbeli Vidalama.....	55	Elektrikli Çim Biçme Makinaları.....	101
Darbeli Somun Sıkma.....	55	Benzinli Çim Biçme Makinaları.....	102
Sunta Kesme.....	55	Elektrikli Çim Biçme Kazıyıcı.....	102
Dekupaj Testere.....	55	Elektrikli Çit Budamalar.....	103
Kılıç Testere.....	56	Elektrikli Tırpan.....	103-104
Köşe Vidalama ve Somun Sıkmalar.....	56	Benzinli Çit Budama Makinaları.....	104
Çok Amaçlı Keski.....	56	Zaman Motorlu Ürünler.....	105
Cam-Fayans Kesme.....	57	Akülü Bahçe Ürünleri.....	105-110
Silikon Tabancaları.....	57		

<b>MAKİTA TEMİZLİK MAKİNALARI</b> .....	112-116	Makita MP100 Uçları .....	174
Akülü Süpürgeler .....	113	Makita SD100 Bıçağı.....	140
Akülü Dikey Süpürge .....	113	Mandren Anahtarları .....	139
Basınçlı Yıkama Makinası .....	114	Mandrenler .....	139
Akülü Sırt Süpürgesi .....	115	Matkap Standı .....	129
Akülü Robot Süpürge .....	116	Matkap Ucu Setleri.....	128
<b>MAKİTA ÖLÇÜ ALETLERİ</b> .....	117-119	Metal Kesme Daire Testereleri.....	148
Lazer Metreler .....	118-119	Metal Matkap Uçları .....	128
<b>MAKİTA AKSESUARLAR</b> .....	120-194	Naylon Fırçalar.....	168
Ahşap Matkap Uçları .....	130	Ni-CD Serisi Aküleri ve Şarj Cihazları .....	185-186
Akülü Silikon Tabancası Doldurma Setleri.....	140	Ni-MH Serisi Aküleri ve Şarj Cihazları .....	185-186
Aydınlatma Aksesuarları .....	173	Pimli Elmas Taşlama Diskleri.....	155
Bant Zımparalar .....	169	Panya Bıçakları ve Aksesuarları.....	155
Beton Matkap Uçları.....	122	Polisaj Aksesuarları.....	172
Bi-Metal Delik Testere Uç ve Setleri.....	136	Sac Kesme Aleti Aksesuarları.....	155
Cam ve Fayans Delme Uçları .....	127	SDS Max D Serisi Uçlar.....	124
Cırtlı Zımparalar .....	170	SDS Max Bağlantılı Uçlar Zentro Serisi .....	124
Çanak Fırçalar.....	168	SDS Max Çok Elmaslı Tipler .....	124
Çantalar.....	188-193	SDS Max Madencilik Uçları.....	124
Çok Amaçlı Alet Aksesuarları.....	1178-179	SDS Plus D Serisi Uçlar .....	125
Çok Amaçlı Multi Daire Testereler.....	142	SDS Plus D Serisi 4 Elmaslı Uçlar .....	125
Daire Testereler.....	143-148	SDS Plus V-Plus Serisi Uçlar .....	121
Dekupaj Testereler .....	156-158	SDS Plus Nemesis Serisi Uçlar .....	121
Delici Alet Aksesuarları.....	121	SDS Plus Nemesis II Serisi Uçlar.....	122
Delme ve Sabitleme Aletleri İçin Tutamaklar .....	138	SDS Plus ve Max Matkap Ucu Setleri .....	126
Disk Zımparalar .....	167	Sheet Metal Delik Testereler .....	136
Elektrikli Vidalama Başlıkları .....	177	Sıcak Hava Tabancası Aksesuarları .....	177
Elmas Bıçaklı Delik Testere Uçları.....	138	Somun Sıkma Aksesuarları ve Adaptörü.....	177
Elmas Çanak Disk.....	154	Şerit Testereler .....	149
Elmas Testereler .....	154	Şerit Vidalama Aleti Aksesuarları .....	140
Esnek Sert Uç Tutucu.....	134	Tas Menteşe Uçları .....	130
Ezychange Delik Testere Uçları.....	136	Taşlama Aksesuarları .....	138
Flap Diskler .....	167	Taşıma Ekipmanları.....	188
Flex Taşlar .....	167	Tel Fırçalar .....	168
Freze Bıçakları .....	162-166	Testere Göbek Yüzüğü.....	149
Freze-Dekupaj-Formika Tıraşlama-Gönye Tezgah Aksesuarları.....	176	Toz Emme ve Toplama Aksesuarları.....	173
Granit, Mermer, Porselen Delme Uçları .....	137	Toz Torbaları .....	171
Havşa Açma Uçları.....	129	Unicut Serisi Delik Açma Testereleri .....	137
Impact Gold Uçlar .....	132	Uzun Tip Taş Delme Uçları.....	127
Impact Black Uçlar.....	133	Vidalama Bits Uç ve Setleri.....	132
Kademeli Matkap Uçları.....	129	Vidalama ve Mandren Adaptörü.....	133
Kağıt Zımpara .....	170	Vida Tutucu Kılavuzu .....	134
Karıştırıcı ve Beton Vibratörü Aksesuarları .....	177	Zımpara Motoru Taşları .....	167
Keskiler .....	126	Zımpara Tabanı ve Aksesuarları.....	172
Kılavuz Ray ve Aksesuarları .....	149		
Kılıç Testereler .....	159-161		
Li-ion Serisi Aküler ve Şarj Cihazları .....	184-187		
Makita CA5000X Oluk Açma Testereleri .....	149		
Makita CP100 Kesim Bıçağı.....	149		
Makita DRV150-250 Aksesuarları .....	174		
Makita DSC162-191RFE Metal Kesme Bıçakları .....	149		
Makita DSC250 Testeresi.....	149		
Makita DTR180 Tel.....	140		
		<b>SERVİSLER</b> .....	195-200



# 2025

## Ocak

Pzt	Sa	Çr	Pr	Cu	Ct	Pz
		1	2	3	4	5
6	7	8	9	10	11	12
13	14	15	16	17	18	19
20	21	22	23	24	25	26
27	28	29	30	31		

## Şubat

Pzt	Sa	Çr	Pr	Cu	Ct	Pz
					1	2
3	4	5	6	7	8	9
10	11	12	13	14	15	16
17	18	19	20	21	22	23
24	25	26	27	28		

## Mart

Pzt	Sa	Çr	Pr	Cu	Ct	Pz
					1	2
3	4	5	6	7	8	9
10	11	12	13	14	15	16
17	18	19	20	21	22	23
24	25	26	27	28	29	30
31						

## Nisan

Pzt	Sa	Çr	Pr	Cu	Ct	Pz
		1	2	3	4	5
6	7	8	9	10	11	12
13	14	15	16	17	18	19
20	21	22	23	24	25	26
27	28	29	30			

## Mayıs

Pzt	Sa	Çr	Pr	Cu	Ct	Pz
		1	2	3	4	
5	6	7	8	9	10	11
12	13	14	15	16	17	18
19	20	21	22	23	24	25
26	27	28	29	30	31	

## Haziran

Pzt	Sa	Çr	Pr	Cu	Ct	Pz
					1	
2	3	4	5	6	7	8
9	10	11	12	13	14	15
16	17	18	19	20	21	22
23	24	25	26	27	28	29
30						

## Temmuz

Pzt	Sa	Çr	Pr	Cu	Ct	Pz
		1	2	3	4	5
6	7	8	9	10	11	12
13	14	15	16	17	18	19
20	21	22	23	24	25	26
27	28	29	30	31		

## Ağustos

Pzt	Sa	Çr	Pr	Cu	Ct	Pz
					1	2
3	4	5	6	7	8	9
10	11	12	13	14	15	16
17	18	19	20	21	22	23
24	25	26	27	28	29	30
31						

## Eylül

Pzt	Sa	Çr	Pr	Cu	Ct	Pz
1	2	3	4	5	6	7
8	9	10	11	12	13	14
15	16	17	18	19	20	21
22	23	24	25	26	27	28
29	30					

## Ekim

Pzt	Sa	Çr	Pr	Cu	Ct	Pz
		1	2	3	4	5
6	7	8	9	10	11	12
13	14	15	16	17	18	19
20	21	22	23	24	25	26
27	28	29	30	31		

## Kasım

Pzt	Sa	Çr	Pr	Cu	Ct	Pz
					1	2
3	4	5	6	7	8	9
10	11	12	13	14	15	16
17	18	19	20	21	22	23
24	25	26	27	28	29	30

## Aralık

Pzt	Sa	Çr	Pr	Cu	Ct	Pz
1	2	3	4	5	6	7
8	9	10	11	12	13	14
15	16	17	18	19	20	21
22	23	24	25	26	27	28
29	30	31				

## TL HESAP NUMARALARIMIZ

BANKA ADI	ŞUBE	ŞUBE KODU	TL HESAP NO	IBAN NO
AKBANK	İMES TİCARİ	876	114432	TR98 0004 6008 7688 8000 1144 32
GARANTİ BANKASI	TAKSİM TİCARİ	1610	1610 - 6201083	TR31 0006 2001 6100 0006 2010 83
İŞ BANKASI	GALATA TİCARİ	1388	1388 - 3565	TR18 0006 4000 0011 3880 0035 65
KUVEYT TÜRK KATILIM BANKASI	İSTANBUL ANADOLU KURUMSAL	238	90090240-10	TR53 0020 5000 0900 9024 0000 10
YAPI KREDİ BANKASI	KARAKÖY TİCARİ	5	29554349	TR97 0006 7010 0000 0029 5543 49
ZİRAAT BANKASI	PENDİK İSTANBUL TİCARİ	10-656	2187-56376611-5024	TR06 0001 0021 8756 3766 1150 24

**Makita**

Akülü Kahve Makinası  
DCM501

**LXT**  
**CXT**



# CXT LXT Li-Ion Akülü Kahve Makinası

**12V<sub>max</sub>**  
LITHIUM-ION

**18V**  
LITHIUM-ION



## YENİ ÜRÜNLER

Avuç Taşlama  
GA4591X01 Sayfa 45



METAL GRUBU

Elektroprömatik Kırıcı-Delici  
DHR243RTJW Sayfa 66



Lİ-İON AKÜLÜ GRUBU

Büyük Taşlama  
GA7090 / GA9090 Sayfa 49



METAL GRUBU

Elektroprömatik Delici  
DHR183RTWJ Sayfa 66



Lİ-İON AKÜLÜ GRUBU

Matkap Vidalama  
DDF489RTJ Sayfa 60



Lİ-İON AKÜLÜ GRUBU

Titreşim Zımpara  
DBO480RTJ Sayfa 67



Lİ-İON AKÜLÜ GRUBU

Matkap Vidalama  
DHP489RTJ Sayfa 61



Lİ-İON AKÜLÜ GRUBU

Titreşim Zımpara  
DBO380RTJ Sayfa 67



Lİ-İON AKÜLÜ GRUBU

Çok Amaçlı Kesici Alet  
DMC300RFJ Sayfa 61



Lİ-İON AKÜLÜ GRUBU

Akülü Kablo Kesici  
DTC100 Sayfa 71



Lİ-İON AKÜLÜ GRUBU

Darbeli Somun Sıkma  
DTW800RTJ Sayfa 64



Lİ-İON AKÜLÜ GRUBU

Akülü Kablo Kesici  
DTC101ZK Sayfa 71



Lİ-İON AKÜLÜ GRUBU

Darbeli Somun Sıkma  
DTW1004RTJ Sayfa 65



Lİ-İON AKÜLÜ GRUBU

Akülü Kablo Kesici  
DTC102 Sayfa 71



Lİ-İON AKÜLÜ GRUBU

## YENİ ÜRÜNLER



Akülü Kablo Kesici  
DTC103 Sayfa 71

LI-ION AKÜLÜ GRUBU



Darbeli Somun Sıkma  
TW002GM201 Sayfa 79

LI-ION AKÜLÜ GRUBU



Darbeli Vidalama  
TD003GM201 Sayfa 76

LI-ION AKÜLÜ GRUBU



Çivi Tabancası  
FN001GZ Sayfa 79

LI-ION AKÜLÜ GRUBU



Elektropnömatik Kırıcı  
HM004GZ05 Sayfa 77

LI-ION AKÜLÜ GRUBU



Çivi Tabancası  
PT001GZ Sayfa 79

LI-ION AKÜLÜ GRUBU



Elektropnömatik Kırıcı-Delici  
HR007GM201 Sayfa 78

LI-ION AKÜLÜ GRUBU



Dairesel Testere  
HS009GT201 Sayfa 79

LI-ION AKÜLÜ GRUBU



Darbeli Somun Sıkma  
TW009GZ Sayfa 78

LI-ION AKÜLÜ GRUBU



Kılıç Testere  
JR002GD201 Sayfa 80

LI-ION AKÜLÜ GRUBU



Darbeli Somun Sıkma  
TW010GZ Sayfa 78

LI-ION AKÜLÜ GRUBU



Kılıç Testere  
JR002GZ Sayfa 80

LI-ION AKÜLÜ GRUBU



Darbeli Somun Sıkma  
TW002GZ Sayfa 72

LI-ION AKÜLÜ GRUBU



Planya  
KP001GZ Sayfa 80

LI-ION AKÜLÜ GRUBU



## YENİ ÜRÜNLER



Dekupaj Testere  
JV002GZ Sayfa 80

LI-ION AKÜLÜ GRUBU



Avuç Taşlama  
GA003GX04 Sayfa 82

LI-ION AKÜLÜ GRUBU



Şerit Testere  
PB002GZ Sayfa 80

LI-ION AKÜLÜ GRUBU



Akülü Delik Açma  
PP001GZK Sayfa 83

LI-ION AKÜLÜ GRUBU



Freze  
RT001GZ Sayfa 81

LI-ION AKÜLÜ GRUBU



Akülü Beton Kesme  
CE001GZ Sayfa 83

LI-ION AKÜLÜ GRUBU



Dairesel Zımpara  
BO004CG Sayfa 81

LI-ION AKÜLÜ GRUBU



Beton Vibratörü  
VR003GM201 Sayfa 83

LI-ION AKÜLÜ GRUBU



Metal Kesme Makinası  
CS002GZ Sayfa 81

LI-ION AKÜLÜ GRUBU



Darbeli Matkap  
DHR242Z Sayfa 85

LI-ION AKÜLÜ GRUBU



Avuç Taşlama  
GA015GZ Sayfa 81

LI-ION AKÜLÜ GRUBU



Dekupaj  
DJV184Z Sayfa 86

LI-ION AKÜLÜ GRUBU



Avuç Taşlama  
GA026GZ Sayfa 82

LI-ION AKÜLÜ GRUBU



Alıçpan ve Ahşap Kesme  
DSD180Z Sayfa 87

LI-ION AKÜLÜ GRUBU

## YENİ ÜRÜNLER



Akülü Delik Açma  
DPP200ZK Sayfa 88

LI-ION AKÜLÜ GRUBU



Akülü Çim Biçme Makinası  
DLM330Z Sayfa 105

BAHÇE GRUBU



Elektroprömatik Delici  
DHR183Z Sayfa 88

LI-ION AKÜLÜ GRUBU



Akülü Çim Biçme Makinası  
LM004GZ Sayfa 106

BAHÇE GRUBU



Dişli Çubuk Kesici  
DSC102Z Sayfa 89

LI-ION AKÜLÜ GRUBU



Akülü Üfleme Makinası  
UB004CZ Sayfa 106

BAHÇE GRUBU



Şantiye Işığı  
ML005GZ Sayfa 92

LI-ION AKÜLÜ GRUBU



Akülü Üfleme Makinası  
DUB187T001 Sayfa 106

BAHÇE GRUBU



Şantiye Işığı  
ML007G Sayfa 92

LI-ION AKÜLÜ GRUBU



Akülü Üfleme Makinası  
UB001GM101 Sayfa 107

BAHÇE GRUBU



Şantiye Işığı  
ML009G Sayfa 92

LI-ION AKÜLÜ GRUBU



Akülü Üfleme Makinası  
UB003CZ Sayfa 107

BAHÇE GRUBU



EL Feneri  
DML812 Sayfa 93

LI-ION AKÜLÜ GRUBU



Akülü Budama Testeresi  
DUC101RF01 Sayfa 107

BAHÇE GRUBU

## YENİ ÜRÜNLER

Akülü Budama Testeresi  
DUC150Z

Sayfa 107



BAHÇE GRUBU

Akülü Dikey Süpürge  
CL001GZ

Sayfa 113



END. TEMİZLİK ÜRÜNLERİ

Akülü Zincirli Testere  
UC016GT101

Sayfa 108



BAHÇE GRUBU

Akülü Süpürge  
DVC866LZX1

Sayfa 114



END. TEMİZLİK ÜRÜNLERİ

Akülü Zincirli Testere  
UC017GZ

Sayfa 108



BAHÇE GRUBU

Akülü Süpürge  
DVC867LZX4

Sayfa 114



END. TEMİZLİK ÜRÜNLERİ

Akülü Tirpan  
DUR190LRT3

Sayfa 109



BAHÇE GRUBU

Akülü Islak Kuru Süpürgesi  
VC007GLZ01

Sayfa 114



END. TEMİZLİK ÜRÜNLERİ

Akülü Budama Makası  
DUP180T001

Sayfa 110



BAHÇE GRUBU

Islak Kuru Süpürge  
VS001Z

Sayfa 114



END. TEMİZLİK ÜRÜNLERİ

Akülü Budama Makası  
UP100D

Sayfa 110



BAHÇE GRUBU

Akülü Basınçlı Yıkama Makinası  
HW001GT201

Sayfa 114



END. TEMİZLİK ÜRÜNLERİ

Akülü Sırt Süpürgesi  
VC010GZ

Sayfa 113



END. TEMİZLİK ÜRÜNLERİ

Akülü Sırt Süpürgesi  
VC008GZ

Sayfa 115



END. TEMİZLİK ÜRÜNLERİ



## YENİ ÜRÜNLER



Akülü Sirt Süpürgesi  
VC009GZ01 Sayfa 115

END.TEMİZLİK ÜRÜNLERİ



Akülü Temizleyici  
DCL184Z Sayfa 116

END.TEMİZLİK ÜRÜNLERİ



Akülü Sirt Süpürgesi  
VC011GZ Sayfa 115

END.TEMİZLİK ÜRÜNLERİ



Akülü Süpürme Aracı  
VS001GZ Sayfa 116

END.TEMİZLİK ÜRÜNLERİ



Akülü Sirt Süpürgesi  
VC012GZ01 Sayfa 115

END.TEMİZLİK ÜRÜNLERİ



























































## AKÜSÜ İÇİNDE OLMAYAN ÜRÜNLER

### 12V<sup>max</sup> LITHIUM-ION

Ürünler				Uyumlu Aküler	Uyumu Şarj Cihazları
	<b>DF332DZ</b> Darbesiz Matkap Vidalama 3/8"		<b>HP332DZ</b> Darbesiz Matkap Vidalama 3/8"		<b>TD111DZ</b> Darbesiz Vidalama
	<b>MP100DZ</b> Lastik Şişirme		<b>TW060DZ</b> Darbeli Somun Sıkma		<b>BL1021B</b>
	<b>DA333DZ</b> Köşe Matkap 3/8"		<b>CC301DZ</b> Cam Kesme		<b>JV103DZ</b> Dekupaj
					<b>BL1041B</b>

### 18V<sup>max</sup> LITHIUM-ION

Ürünler				Uyumlu Aküler	Uyumu Şarj Cihazları
	<b>TW202DZ</b> Darbeli Somun Sıkma		<b>JV183DZ</b> Dekupaj		<b>BL1820G</b>
					<b>BL1815G</b>
					<b>DC18WA</b>
	<b>DSC251ZK</b> Akülü Çelik Çubuk Kesme		<b>DDF482Z</b> Darbesiz Matkap Vidalama		<b>DHP482Z</b> Darbeli Matkap Vidalama
	<b>DDF486Z</b> Matkap Vidalama 1/2"		<b>DTWA260Z</b> Darbeli Somun Sıkma		<b>DTW1001Z</b> Darbeli Somun Sıkma 3/4" 19mm
	<b>DHP486Z</b> Darbeli Matkap Vidalama 1/2"		<b>DTD153Z</b> Darbeli Vidalama 1/2"		
	<b>DJV182Z</b> Dekupaj		<b>DCO180Z</b> Alçıpan Kesme		<b>DGA456Z</b> Avuç Taşlama
	<b>DGA506Z</b> Avuç Taşlama		<b>DTR181ZJ</b> Demir Bağlama		<b>DTM50Z</b> Çok Amaçlı Alet
	<b>DTR180ZJ</b> Demir Bağlama		<b>DKP180Z</b> Planya		<b>DHR183Z</b> Elektroprömatik Kırıcı-Delici
	<b>DJR187Z</b> Kılıç Testere		<b>DLS111ZU</b> Gönye Kesme		<b>DHR183Z</b> Elektroprömatik Kırıcı-Delici
	<b>DHR282Z</b> Kırıcı-Delici		<b>DDBO380Z</b> Titreşim Zımpara		<b>DHR183Z</b> Elektroprömatik Kırıcı-Delici
	<b>DHR183Z</b> Elektroprömatik Kırıcı-Delici		<b>DSC191Z</b> Çelik Kesme		<b>DHR183Z</b> Elektroprömatik Kırıcı-Delici
	<b>DHR183Z</b> Elektroprömatik Kırıcı-Delici		<b>DMP180Z</b> Lastik Şişirme		<b>DHR183Z</b> Elektroprömatik Kırıcı-Delici
	<b>DHR183Z</b> Elektroprömatik Kırıcı-Delici		<b>DCC501ZJ</b> Elmas Testere		<b>DHR183Z</b> Elektroprömatik Kırıcı-Delici
	<b>DHR183Z</b> Elektroprömatik Kırıcı-Delici		<b>DCM501Z</b> Kahve Makinası		<b>DHR183Z</b> Elektroprömatik Kırıcı-Delici
	<b>DHR183Z</b> Elektroprömatik Kırıcı-Delici		<b>DML806</b> Floresan+Fener		<b>DHR183Z</b> Elektroprömatik Kırıcı-Delici
			<b>DML814</b> Fener		<b>DHR183Z</b> Elektroprömatik Kırıcı-Delici
	<b>DCW180Z</b> Soğutucu/Isıtıcı Dolap		<b>DML805</b> Şantiye İşçisi		<b>BL1815N</b>
	<b>DML815</b> Fener		<b>DML805</b> Şantiye İşçisi		<b>BL1830B</b>
					<b>DC18SD</b>
					<b>BL1840B</b>
					<b>DC18RC</b>
					<b>BL1850B</b>
					<b>DC18RD</b>
					<b>BL1860B</b>

## AKÜSÜ İÇİNDE OLMAYAN ÜRÜNLER

**XGT**  
**40V** Li-ion  
**max**

Ürünler				Uyumlu Aküler	Uyumu Şarj Cihazları
 <b>CE002GZ</b> Beton Kesme	 <b>CW001GZ</b> Soğutucu/Isıtıcı Dolap	 <b>CW002GZ</b> Soğutucu/Isıtıcı Dolap	 <b>AC001GZ</b> Hava Kompresörü		
 <b>UB001GZ</b> Üfleme	 <b>HM002GZ</b> Elektropnömatik Kırıcı	 <b>HR006GZ</b> Elektropnömatik Kırıcı-Delici	 <b>TW004GZ</b> Darbeli Somun Sıkma		<b>DC40RA</b>
 <b>TW002GZ</b> Darbeli Somun Sıkma	 <b>UC017GZ</b> Zincirli Testere	 <b>LM004GZ</b> Çim Biçme	 <b>CE001GZ</b> Beton Kesme		
 <b>ML007GZ</b> El Feneri	 <b>ML005</b> Şantiye Işığı	 <b>ML010GZ</b> Devrilmez Işık	 <b>ML009GZ</b> Şantiye Işığı		<b>DC40RB</b>
 <b>PT001GZ</b> Çivi Çakma Makinası	 <b>FN001GZ</b> Çivi Çakma Makinası	 <b>HM004GZ</b> Elektropnömatik Kırıcı	 <b>RT001GZ</b> Formika Tıraşlama		
 <b>KP001GZ</b> El Planyası	 <b>JR002GZ</b> Kılıç Testere	 <b>PB002GZ</b> Şerit Testere	 <b>SC001GZ</b> Çelik Çubuk Kesme		
 <b>GA026GZ</b> Avuç Taşlama 125mm	 <b>GA015GZ</b> Avuç Taşlama 115mm	 <b>TW004GZ</b> Darbeli Somun Sıkma	 <b>HR006GZ</b> Elektropnömatik Kırıcı-Delici		

## Hızlı Optimum Şarj Sistemi

Pil sıcaklığı yüksek olduğunda şarj işlemine başlamadan önce soğutmak gerekir.

Dahili fan, şarj işlemine başlamadan önce ve şarj işlemi sırasında akünün soğumasını sağlar ve böylece şarj süresi kısılır.

### Optimum şarj sistemi

Zorunlu hava soğutma



Hızlı şarj



### Genel şarj yöntemi

Doğal ısı dağılımı



Şarj için bekleme süresi

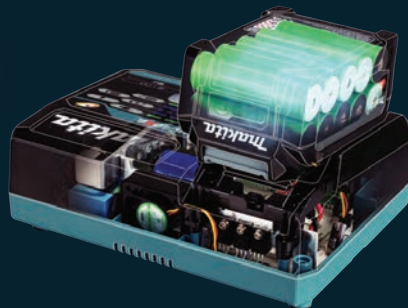

Makita Rapid Optimum Şarj cihazı, şarj işlemi boyunca akünün yerleşik çipiyle iletişim kurarak akımı, voltajı ve sıcaklığı aktif olarak kontrol ederek akünün ömrünü optimize eder.



### Optimum şarj sistemi

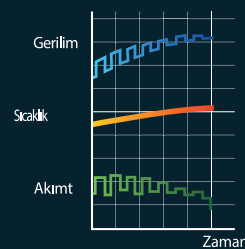

### General charging method

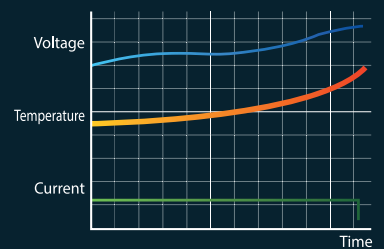



# İNŞAAT GRUBU ÜRÜNLERİ

ELEKTRİKLİ  
EL ALETLERİLİTYUM - İYON  
AKÜLÜ ALETLER

BAHÇE GRUBU

ENDÜSTRİYEL  
TEMİZLİK MAKİNALARI

ÖLÇÜ ALETLERİ

MAKİTA  
AKSESUARLAR

-  Çift yalıtım
-  Değişken hız ayarı
-  Sağ-sol dönüş
-  Tork sınırlayıcı
-  Taşıma çantası
-  Toz emme ünitesi
-  Otomatik mandren
-  6 Kademeli tork ayarlayıcı
-  20 Kademeli tork ayarlayıcı
-  Manuel 2 hız
-  Sabit hız
-  Led ışığı
-  SDS-Plus uç
-  SDS Max uç
-  28.6mm altıgen shaftlı uç
-  Yumuşak başlama
-  Titreşim önleyici
-  Primer pompası
-  Hızlı başlangıç
-  45° sola açılı kesme
-  Kapasitör Deşarj Ateşlemesi
-  Otomatik Dekompresyon
-  De-kompresyon valfi
-  Elektrik freni

## DARBESİZ MATKAPLAR

### DF0300

3/8"



Sürekli akım girişi	320 W
Kapasite	Çelik: 10 mm • Ahşap: 28 mm
Boşta devir	0-450/1500 devir/dk
Maks. Tork	42 N.m
Net ağırlık	1.2 kg
Koli içi adeti	6

Ambalaj içeriği: Bits uç

## KÖŞE MATKAPLAR

### DA3010 / DA3010F

Köşe Matkap 3/8"



Sürekli akım girişi	450 W
Kapasite	Çelik: 10 mm • Ahşap: 25 mm
Boşta devir	0-2.400 devir/dk
Net ağırlık	1.6 kg
Koli içi adeti	5 (DA3010) • 5 (DA3010F)

Ambalaj içeriği: Mandren anahtarı, Yan sap

### 6413

3/8"



Sürekli akım girişi	450 W
Kapasite	Çelik: 10 mm • Ahşap: 25 mm
Boşta devir	0-3.400 devir/dk
Net ağırlık	1.3 kg
Koli içi adeti	5

## DARBELİ MATKAPLAR

### HP0300

3/8"



Sürekli akım girişi	320 W
Kapasite	Beton: 8 mm • Çelik: 10 mm • Ahşap: 28 mm
Boşta devir	0-450/1500 devir/dk
Maks. Tork	42 N.m
Net ağırlık	1.3 kg
Koli içi adeti	6

Ambalaj içeriği: Bits uç

### DP4011

Çift Devirli 1/2"



Sürekli akım girişi	720 W
Kapasite	1.devir/2.devir • Çelik: 13/8 mm • Ahşap: 40/25 mm
Boşta devir	0-1.200/2900 d/dk
Net ağırlık	2.3 kg
Koli içi adeti	6

Mutlaka derinlik mesnedi ile kullanınız.

Ambalaj içeriği: Derinlik mesnedi, Yan sap

### HP1640 / HP1640K

5/8"



Sürekli akım girişi	680 W
Kapasite	Beton: 16 mm • Çelik: 13 mm • Ahşap: 30 mm
Boşta devir	0-2.800 devir/dk
Net ağırlık	2 kg
Koli içi adeti	5 (HP1640) • 4 (HP1640K)

Mutlaka derinlik mesnedi ile kullanınız.

Ambalaj içeriği: Derinlik mesnedi, Yan sap, Mandren anahtarı

## HP1641 / HP1641K

5/8"



Sürekli akım girişi	680W
Kapasite	Beton: 16 mm • Çelik: 13 mm • Ahşap: 30 mm
Boşta devir	0-2.800 devir/dk
Net ağırlık	2 kg
Koli içi adeti	5 (HP1641) • 4 (HP1641K)

Mutlaka derinlik mesnedi ile kullanınız.

Ambalaj içeriği: Derinlik mesnedi, Yan sap

## HP2051

3/4"

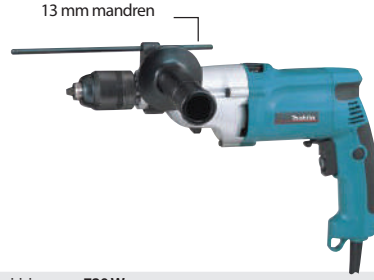

Sürekli akım girişi	720 W
Kapasite	1.devir/2.devir Beton: 20 mm • Çelik: 13/8 mm • Ahşap: 40/25 mm
Boşta devir	0-1.200/2.900 devir/dk
Net ağırlık	2.5 kg
Koli içi adeti	5

Ambalaj içeriği: Derinlik mesnedi, Yan sap

## HP1630 / HP1630K

5/8"



Sürekli akım girişi	710W
Kapasite	Beton: 16 mm • Çelik: 13 mm • Ahşap: 30 mm
Boşta devir	0-3.200 devir/dk
Net ağırlık	2.1 kg
Koli içi adeti	5 (HP1630) • 3 (HP1630K)

Ambalaj içeriği: Yan sap, Mandren anahtar

## HP2071

3/4"

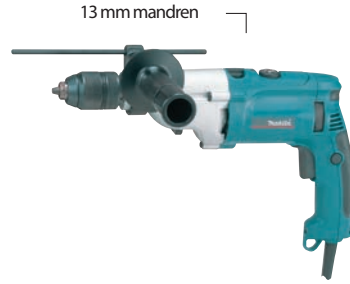
Termik  
Koruma  
Sistemi

Sürekli akım girişi	1010 W
Kapasite	1.devir/2.devir Beton: 20 mm • Çelik: 16/8 mm • Ahşap: 40/25 mm
Boşta devir	0-1.200/2.900 devir/dk
Net ağırlık	2.6 kg
Koli içi adeti	3

Ambalaj içeriği: Derinlik mesnedi, Yan sap

## HP1631 / HP1631K

5/8"



Sürekli akım girişi	710W
Kapasite	Beton: 16 mm • Çelik: 13 mm • Ahşap: 30 mm
Boşta devir	0-3.200 devir/dk
Net ağırlık	2 kg
Koli içi adeti	5 (HP1631) • 3 (HP1631K)

Ambalaj içeriği: Yan sap

## 8406C

Darbeli Matkap +  
Kuru Delme Karot Makinası 1/2"

Sürekli akım girişi	1400 W
Kapasite	Beton: elmas uçla birlikte 120 mm kuru • Beton: T.C.T ile birlikte 20 mm kuru Tuğla: elmas uçla birlikte 152 mm kuru • Çelik: 13 mm • Ahşap: 25 mm
Boşta devir	2: 0-1.800/4.000 devir/dk • 1: 0-900/2.000 devir/dk
Net ağırlık	4.4kg
Koli içi adeti	1

Mutlaka derinlik mesnedi ile kullanınız.

Ambalaj içeriği: Derinlik mesnedi, Yan sap,  
Mandren anahtar



## KARIŞTIRICILAR

### UT2204



Sürekli akım girişi	850 W
Uç çapı	220mm
Mil çapı	M12
Boşta devir	550 devir/dk
Net ağırlık	3.7 kg
Akım	3.9 Ah

Ambalaj içeriği: Pervane, yan sap, anahtarlar

## ELEKTROPNÖMATİK DELİCİLER

### HR1841F

18mm



Anti Vibrasyon  
Teknolojisi **AVT**

Sürekli akım girişi	470 W
Kapasite	Beton: 18 mm • Çelik: 13 mm • Ahşap: 24 mm
Boşta devir	0-2.100 devir/dk
Net ağırlık	1.5 kg
Darbe Enerjisi	1.3 J
Koli içi adeti	3

Mutlaka derinlik mesnedi ile kullanınız.

### UT1401

2 Devirli



Sürekli akım girişi	1300 W
Uç çapı	140mm
Mil çapı	M14
Boşta devir	0-400 / 0-730 devir/dk
Net ağırlık	5.5 kg
Akım	6.2 Ah

Ambalaj içeriği: Pervane, yan sap, anahtarlar

### HR2300

23mm



Sürekli akım girişi	720 W
Kapasite	Beton: 23 mm • Çelik: 13 mm • Ahşap: 32 mm
Boşta devir	0-1.200 devir/dk
Net ağırlık	2.7 kg
Darbe Enerjisi	2.3 Joule
Koli içi adeti	5

Mutlaka derinlik mesnedi ile kullanınız.

Ambalaj içeriği: Derinlik mesnedi, Yan sap

### HR2600

26mm



Sürekli akım girişi	800 W
Kapasite	Beton: 26 mm • Çelik: 13 mm • Ahşap: 32 mm
Boşta devir	0-1.200 devir/dk
Net ağırlık	3.0 kg
Darbe Enerjisi	2.4 Joule
Koli içi adeti	5

Mutlaka derinlik mesnedi ile kullanınız.

Ambalaj içeriği: Derinlik mesnedi, Yan sap



## ÜRÜN KARŞILAŞTIRMA LİSTESİ

### Elektropnömatik Deliciler & Delici - Kırıcılar

Model No.	Tip	Kapasite	Sürekli Akım Girişi W	Darbe Gücü J		Ağırlık Kg	AVT	Yumuşak Başlangıç	Hızlı Uç Değişimi
				EPTA-Prosedürü	Makita Standart				
<b>SDS-PLUS UÇ</b>									
HR1841F	Delici	18	470	1,3	1,4	2,0	•		
HR2300	Delici	23	720	2,3	2,3	2,7			
HR2600	Delici	26	800	2,4	2,9	2,8			
HR2470	Delici-Kırıcı	24	780	2,4	2,7	2,6			
HR2630	Delici-Kırıcı	26	800	2,4	2,9	2,8			
HR2630X7	Delici-Kırıcı	26	800	2,4	2,9	2,8			•
HR2651	Delici-Kırıcı	26	800	2,4	2,9	3,5	•		
HR2810	Delici-Kırıcı	28	800	2,8	2,9	3,4			
HR2811FT	Delici-Kırıcı	28	800	2,78	2,9	3,5			•
HR3200C	Delici-Kırıcı	32	850	5,1	5,5	4,8		•	
HR3210C	Delici-Kırıcı	32	850	5,0	5,5	5,2	•	•	
<b>SDS-MAX UÇ</b>									
HR3540C	Delici-Kırıcı	35	1.100	5,6	6,3	4,8			
HR4002	Delici-Kırıcı	40	1.050	6,1	6,2	6,6			
HR4003C	Delici-Kırıcı	40	1.100	8,3	11,4	6,2		•	
HR4013C	Delici-Kırıcı	40	1.100	8,0	11,4	6,8	•	•	
HR4501C	Delici-Kırıcı	45	1.350	10,1	12,5	8,2		•	
HR4511C	Delici-Kırıcı	45	1.350	9,4	12,5	8,5	•	•	
HR5202C	Delici-Kırıcı	52	1.510	19,1	21,0	11,0		•	
HR5212C	Delici-Kırıcı	52	1.510	20,0	21,0	12,0	•	•	

### ELEKTROPNÖMATİK DELİCİ KIRICILAR

#### HR2470

24mm



Sürekli akım girişi	780 W
Kapasite	Buat: 65 mm • Beton: 18 mm • Çelik: 13 mm • Ahşap: 24 mm
Boşta devir	0-1.100 devir/dk
Net ağırlık	2,9 kg
Darbe Enerjisi	2,4 Joule
Koli içi adedi	2

Mutlaka derinlik mesnedi ile kullanınız.  
Ambalaj içeriği: Derinlik mesnedi, Yan sap

#### HR2630

26mm



Sürekli akım girişi	800 W
Kapasite	Buat: 65 mm • Beton: 26 mm • Çelik: 13 mm • Ahşap: 32 mm
Boşta devir	0-1.200 devir/dk
Net ağırlık	2,8 Kg
Darbe Enerjisi	EPTA Değeri 2,4 Joule
Koli içi adedi	2

Mutlaka derinlik mesnedi ile kullanınız.  
Ambalaj içeriği: Derinlik mesnedi, Yan sap

### HR2630X7

26mm



Sürekli akım girişi	800 W
Kapasite	Buat: 65 mm • Beton: 26 mm • Çelik: 13 mm • Ahşap: 32 mm
Boşta devir	0-1.200 devir/dk
Net ağırlık	2.8 kg
Darbe Enerjisi	2.4 J
Koli içi adeti	2

Mutlaka derinlik mesnedi ile kullanınız.  
Ambalaj içeriği: Derinlik mesnedi, Yan sap

### HR2811F / HR2811FT

28mm



Sürekli akım girişi	800 W
Kapasite	Beton: 28 mm • Çelik: 13 mm • Ahşap: 32 mm
Boşta devir	0-1.100 devir/dk
Net ağırlık	3.5 kg
Darbe Enerjisi	2.78 J
Koli içi adeti	4

Mutlaka derinlik mesnedi ile kullanınız.  
Ambalaj içeriği: Derinlik mesnedi, Yan sap, Mandren anahtar

### HR2810

28mm



Sürekli akım girişi	800 W
Kapasite	Beton: 28 mm • Çelik: 13 mm • Ahşap: 32 mm
Boşta devir	0-1.100 devir/dk
Net ağırlık	3.4 kg
Darbe Enerjisi	2.8 J
Koli içi adeti	4

Mutlaka derinlik mesnedi ile kullanınız.  
Ambalaj içeriği: Derinlik mesnedi, Yan sap

### HR3200C/HR3210C

32mm



HR3210C  
Anti Vibrasyon Teknolojisi **AVT**

Sürekli akım girişi	850 W
Maksimum uç çapı	32 mm
Maksimum buat uç çapı	90 mm
Boşta devir	315-630 devir/dk
Net ağırlık	4.8/5.2 kg
Darbe Enerjisi HR3200C	5.1 J
Darbe Enerjisi HR3210C	5.0 J
Koli içi adeti	1 (HR3200C) • 1 (HR3210C)

Mutlaka derinlik mesnedi ile kullanınız.  
Ambalaj içeriği: Derinlik mesnedi, Yan sap, Uç yağı  
HR3210C: AVT ve titreşim önleyici arka sap



### HR3540C

35mm



Sürekli akım girişi	1.100 W
Kapasite	Beton: 35 mm • Çelik: 13 mm • Ahşap: 32 mm
Boşta devir	315-630 devir/dk
Net ağırlık	4.8 kg
Darbe Enerjisi	6.3 J
Koli içi adeti	4

Mutlaka derinlik mesnedi ile kullanınız.  
Ambalaj içeriği: Derinlik mesnedi, Yan sap



## HR4002

40mm



Sürekli akım girişi	1.050 W
Maksimum uç çapı	40 mm
Boşta devir	680 devir/dk
Net ağırlık	6.6 kg
Darbe Enerjisi	6.1 J
Koli içi adeti	1

Mutlaka derinlik mesnedi ile kullanınız.  
Ambalaj içeriği: Yan sap, derinlik mesnedi, Uç yağı

## HR5202C/HR5212C

52mm



HR5212C  
**AVT & SOFT**  
NO LOAD

Sürekli akım girişi	1.510 W
Maksimum uç çapı	52 mm
Maksimum buat uç çapı	160 mm
Boşta devir	150-310devir/dk
Net ağırlık	10.9 kg / 11.9 kg
Akım	6.9 Ah
Darbe Enerjisi HR5202C	21.0 J
Darbe Enerjisi HR5212C	21.0 Joule
Koli içi adeti	1 (HR5202C) • 1 (HR5212C)

Mutlaka derinlik mesnedi ile kullanınız.  
Ambalaj içeriği: Yan sap, derinlik mesnedi, Uç yağı  
**HR5212C: AVT, Soft No Load ve titreşim önleyici arka sap**

## HR4003C / HR4013C

40mm



HR3210C  
**AVT & SOFT**  
NO LOAD

Sürekli akım girişi	1.100 W
Maksimum uç çapı	40 mm
Boşta devir	250-500devir/dk
Net ağırlık	6.2 / 6.8 kg
Darbe Enerjisi HR4003C	8.3 J
Darbe Enerjisi HR4013C	8.0 J
Koli içi adeti	1(HR4003C) • 1(HR4013C)

Mutlaka derinlik mesnedi ile kullanınız.  
Ambalaj içeriği: Yan sap, derinlik mesnedi, Uç yağı  
**HR4013C: AVT, Soft No Load ve titreşim önleyici arka sap**

## ELEKTROPNÖMATİK KIRICILAR

## HM0870C



Sürekli akım girişi	1.100 W
Dakikada darbe sayısı	1.100-2.650
Net ağırlık	5.1 kg
Darbe Enerjisi	7.6 J
Koli içi adeti	1

Ambalaj içeriği: Yan sap, uç yağı

## HR4501C/HR4511C

45mm



HR4511C  
Anti Vibrasyon Teknolojisi **AVT**

Sürekli akım girişi	1.350 W
Maksimum uç çapı	45 mm
Boşta devir	130-280devir/dk
Net ağırlık	8.2/9.0 kg
Darbe Enerjisi HR4501C	10.1 J
Darbe Enerjisi HR4511C	9.4 J
Koli içi adeti	1 (HR4501C) • 1 (HR4511C)

Mutlaka derinlik mesnedi ile kullanınız.  
Ambalaj içeriği: Yan sap, derinlik mesnedi, Uç yağı  
**HR4511C: AVT ve titreşim önleyici arka sap**

## HM1101C



Sürekli akım girişi	1.300 W
Dakikada darbe sayısı	1.100-2.650
Net ağırlık	7.2 kg
Darbe Enerjisi	11.5 J
Koli içi adeti	1

Ambalaj içeriği: Yan sap, Uç yağı, Sivri keski

## ÜRÜN KARŞILAŞTIRMA LİSTESİ

### Elektropnömatik Kırıcılar

Model No.	Sürekli Akım Girişi W	Darbe Gücü J		Ağırlık Kg	AVT	Yumuşak Başlangıç
		EPTA-Prosedürü	Makita Standart			
<b>SDS-MAX UÇ</b>						
HM0870C	1.100	7,6	11,4	5,1		•
HM1101C	1.300	11,5	17,0	7,3		•
HM1203C	1.510	19,1	25,5	9,7		•
HM1214C	1.500	19,1	25,5	11,7	•	•
<b>28,6 mm ALTIGEN ŞAFTLI UÇ</b>						
HM1317CB	1.510	25,0	33,8	19,0	•	•
HM1502	1.850	48,0	48,0	19,8		•
HM1512	1.850	48,0	48,0	20,8	•	•
HM1802	2.000	71,4	62,0	29,4		•
HM1812	2.000	72,80	62,0	32,2	•	•

#### HM1203C



Sürekli akım girişi	1.510 W
Dakikada darbe sayısı	950-1.900
Net ağırlık	9.7 kg
Darbe Enerjisi	19.1 J
Koli içi adeti	1

Ambalaj içeriği: Yan sap, Uç yağı, Sivri keski

#### HM1317CB



28.6 mm altıgen şaftlı uç

**AVT & SOFT**  
NO LOAD

Sürekli akım girişi	1.510 W
Dakikada darbe sayısı	730-1.450
Net ağırlık	19 kg
Darbe Enerjisi	26.5 J
Koli içi adeti	1

Ambalaj içeriği: Yan sap

#### HM1214C



**AVT & SOFT**  
NO LOAD

Sürekli akım girişi	1.510 W
Dakikada darbe sayısı	950-1.900
Net ağırlık	12.3 kg
Darbe Enerjisi	19.9 J
Koli içi adeti	1

Ambalaj içeriği: Yan sap, Uç yağı, Sivri keski

#### HM1502



28.6 mm altıgen şaftlı uç

Sürekli akım girişi	1.850 W
Dakikada darbe sayısı	1.300
Net ağırlık	19.7kg
Darbe Enerjisi	49.1 J
Koli içi adeti	1

Ambalaj içeriği: Yan sap, Sivri keski

## HM1512



28.6 mm altıgen şaftlı uç

**AVT & SOFT**  
NOLOAD

Sürekli akım girişi	1.850 W
Dakikada darbe sayısı	1.300
Net ağırlık	20.4 kg
Darbe Enerjisi	48.5 J
Koli içi adedi	1

Ambalaj içeriği: Yan sap, Sivri keski

## HM1802



28.6 mm altıgen şaftlı uç

Sürekli akım girişi	2.000 W
Dakikada darbe sayısı	870
Net ağırlık	29.4 kg
Darbe Enerjisi	71.4 J
Koli içi adedi	1

Ambalaj içeriği: Anahtar

## HM1812



28.6 mm altıgen şaftlı uç

**AVT & SOFT**  
NOLOAD

Sürekli akım girişi	2.000 W
Dakikada darbe sayısı	870
Net ağırlık	31.3 kg
Darbe Enerjisi	72.8 J
Koli içi adedi	1

Ambalaj içeriği: Anahtar





## ELMAS TESTERELİ KESİM MAKİNALARI

### 4101RH

Fayans, mermer  
Sulu kesim



Sürekli akım girişi	860W
Kapasite	90° 41.5mm • 45° 26mm
Bıçak çapı	125 mm
Boşta devir	12.000 devir/dk
Net ağırlık	3.0kg
Koli içi adeti	3

Testere dahildir

Ambalaj içeriği: Elmas testere, Anahtar,  
Allen anahtar, Su hortumu, adaptör

### 4114S

Beton kesme



Sürekli akım girişi	2.400W
Maks. kapasite	125mm
Testere ölçüleri	355x25.4mm
Boşta devir	3.500 devir/dk
Net ağırlık	10.8kg
Koli içi adeti	1

Testere ayrıca satılır.

Ambalaj içeriği: Anahtar

### 4100NH3Z

Kesici



Sürekli Giriş	1.300W
Kapasite	Max. Kesme : 32 mm
Bıçak Ölçüleri	110x20mm
Boşta Devir rpm	13.800 devir/dk
Boyutlar L x W x H	227x209x166mm
Net Ağırlık	2.8kg
Koli içi adeti	2

Testere dahil değildir.

Susuz kullanılır.

Ambalaj içeriği: Allen Anahtar

### SG1251J

Kanal açma



Sürekli Giriş	1.400W
Maks. kapasite	Derinlik: 0-30mm Genişlik: 6-30mm
Testere ölçüleri	125 mm
Boşta devir	10.000 devir/dk
Net ağırlık	4.3kg
Koli içi adeti	1

Ambalaj içeriği: Elmas testere, allen anahtar, somun anahtar

### 4100KB

Tuğla, kiremit



126738-0  
toz torbasi

Sürekli akım girişi	1.400W
Maks. Kapasite	40mm
Testere ölçüleri	125x20mm
Boşta devir	12.200 devir/dk
Net ağırlık	3.0kg
Koli içi adeti	2

Ambalaj içeriği: Elmas testere, anahtar,  
allen anahtar, toz torbasi



## ALÇIPAN VIDALAMALAR

## FS4000X

25mm



Sürekli akım girişi	570W
Kapasite	Alçıpan vidası: 5mm • Delici vida: 6mm
Uç tipi yıldız	25mm
Boşta devir	0-4.000 devir/dk
Net ağırlık	1.3kg
Koli içi adeti	5

Yumuşak saca ve Alüminyuma vidalama  
Ambalaj içeriği: Vidalama ucu, manyetik uç tutucu

## FS6300X

25mm



Sürekli akım girişi	570W
Kapasite	Alçıpan vidası: 4mm
Sürücü mil çapı	6.35mm
Uç tipi yıldız	25mm
Boşta devir	0-6.000 devir/dk
Net ağırlık	1.4kg
Koli içi adeti	5

LED Işıklı, Yumuşak saca ve Alüminyuma vidalama  
Ambalaj içeriği: Vidalama ucu, manyetik uç tutucu

## FS2300X

25mm



Sürekli akım girişi	570W
Kapasite	Alçıpan vidası: 5mm • Delici vida: 6mm
Uç tipi yıldız	25mm
Boşta devir	0-2.500 devir/dk
Net ağırlık	1.6kg
Koli içi adeti	5

Ambalaj içeriği: Vidalama ucu, manyetik uç tutucu  
LED Işıklı, Saca ve Paslanmaz vidalama

## FS2701

Tork ayarlı vidalama



Sürekli akım girişi	570W
Kapasite	Makina vidası: 8mm • Ahşap vidası: 6.2mm • Delici vida: 6mm
Boşta devir	0-2.500 devir/dk
Net ağırlık	1.7kg
Koli içi adeti	5

LED Işıklı,  
6 kademeli tork ayarı, Saca ve Paslanmaz vidalama

## FS4300X

25mm



Sürekli akım girişi	570W
Kapasite	Alçıpan vidası: 5mm • Delici vida: 6mm
Uç tipi yıldız	25mm
Boşta devir	0-4.000 devir/dk
Net ağırlık	1.4kg
Koli içi adeti	5

LED Işıklı, Yumuşak saca ve Alüminyuma vidalama  
Ambalaj içeriği: Vidalama ucu, manyetik uç tutucu

## TD0101F

45mm Darbeli vidalama



Sürekli akım girişi	230W
Kapasite	Standart vida: M4-M8 • Makina vidası: M5-M14
Yüks. Germeli cvata	M5-M10
Kaba diş	22-90mm
Boşta devir	0-3.600 devir/dk
Maksimum tork	100 N.m
Net ağırlık	0.99kg
Koli içi adeti	5

Ambalaj içeriği: Vidalama ucu

## SOMUN SIKMALAR

6953

1/2" 12.7mm



Sürekli akım girişi	280W
Kapasite	Standart cıvata M10-M16 • Yüksek gerilimli cıvata M8-M12
Boşta devir	0-3.000 devir/dk
Maksimum tork	150 N.m
Net ağırlık	1.5kg
Koli içi adeti	5

6906

3/4" 19mm



Sürekli akım girişi	620W
Kapasite	Standart cıvata M16-M22 • Yüksek gerilimli cıvata M16-M20
Boşta devir	1.700 devir/dk
Maksimum tork	588N.m
Net ağırlık	5.6kg
Koli içi adeti	1

Ambalaj içeriği: Yan sap, 1 adet soket

TW0200

1/2" 12.7mm



Sürekli akım girişi	380W
Kapasite	Standart cıvata M10-M16 • Yüksek gerilimli cıvata M10-M12
Boşta devir	0-2.200 devir/dk
Maksimum tork	200 N.m
Net ağırlık	2.1kg
Koli içi adeti	5

Ambalaj içeriği: 3 adet soket, kanca

TW1000

1"25.4mm



Sürekli akım girişi	1.200W
Kapasite	Standart cıvata M24-M30 • Yüksek gerilimli cıvata M22-M24
Boşta devir	1.400 devir/dk
Maksimum tork	1.000 N.m
Net ağırlık	8.8kg
Koli içi adeti	1

Ambalaj içeriği: Yan sap

TW0350

1/2" 12.7mm



Sürekli akım girişi	400W
Kapasite	Standart cıvata M12-M22 • Yüksek gerilimli cıvata M12-M16
Boşta devir	2.000 devir/dk
Maksimum tork	350N.m
Net ağırlık	3.0kg
Koli içi adeti	4

Ambalaj içeriği: 1 adet soket





# AHŞAP GRUBU ÜRÜNLERİ

ELEKTRİKLİ  
EL ALETLERİLİTYUM - İYON  
AKÜLÜ ALETLER

BAHÇE GRUBU

ENDÜSTRİYEL  
TEMİZLİK MAKİNALARI

ÖLÇÜ ALETLERİ

MAKİTA  
AKSESUARLAR

-  Çift yalıtım
-  Değişken hız ayarı
-  Sağ-sol dönüş
-  Tork sınırlayıcı
-  Taşıma çantası
-  Toz emme ünitesi
-  Manuel 2 hız
-  Sabit hız
-  Led ışığı
-  Yumuşak başlama
-  45° sola açılı kesme
-  Sağa 5° sola 45° açılı kesme
-  45° sağ-sol açılı kesim
-  Elektrik freni
-  Sarkaç hareketi
-  Kama tipi dekupaj bıçağı
-  Lazer işaretleyicisi
-  Cırtlı tip
-  Otomatik 2 hız

## PLANYALAR

### KP0800



Sürekli akım girişi	620 W
Kesme genişliği	82mm
Kesme derinliği	2.5mm
Lamba derinliği	9mm
Boşta devir	17.000 devir/dk
Net ağırlık	2.8kg
Koli içi adedi	3

Ambalaj içeriği: Planya bıçağı, Bıçak yerleştirme mastarı, Somun anahtarı, Kenar gönyesi

### KP0810C



Çift yönlü talaş çıkışı



Sürekli akım girişi	1.050 W
Kesme genişliği	82mm
Kesme derinliği	4mm
Lamba derinliği	25mm
Boşta devir	12.000 devir/dk
Net ağırlık	3.4 kg
Koli içi adedi	3

Ambalaj içeriği: Planya bıçağı, Bıçak yerleştirme mastarı, Somun anahtarı, derinlik kılavuzu, kenar gönye



## FREZELER

### 3711

Formika Tıraşlama



Sürekli akım girişi	530 W
Kapasite	Uç tutucu: 6mm
Dalma kapasitesi	0-42 mm
Boşta devir	32.000 devir/dk
Net ağırlık	1.5kg
Koli içi adedi	1

Ambalaj içeriği: Tek el kenar alma tablası, kenar gönye klavuzu, şablon klavuzu, anahtar, konik pens

### RT0702C



Sürekli akım girişi	710 W
Kapasite	Uç tutucu: 6-8 mm
Boşta devir	10.000-34.000 devir/dk
Net ağırlık	1.8 kg
Koli içi adedi	1

Ambalaj içeriği: Tek el kenar alma tablası, kenar gönye klavuzu, şablon klavuzu, anahtar, konik pens

### RP0900



Sürekli akım girişi	900 W
Kapasite	Uç tutucu: 6-8mm
Dalma kapasitesi	0-35mm
Boşta devir	27.000 devir/dk
Net ağırlık	2.7kg
Koli içi adedi	2

Ambalaj içeriği: Kenar gönye kılavuzu, freze ucu, konik pens, anahtarlar

## RP0910



Sürekli akım girişi	900W
Kapasite	Uç tutucu: 8mm
Dalma kapasitesi	0-57mm
Boşta devir	27.000 devir/dk
Net ağırlık	3.3kg
Koli içi adeti	3

Ambalaj içeriği: Şablon klavuzu, kenar gönye, toz nozulu, nozul

## RP2303FC02

Devir ayarlı



Sürekli akım girişi	2.100W
Kapasite	Uç tutucu: 12mm
Dalma kapasitesi	0-70mm
Alt çap	170 mm
Boşta devir	9.000-23.000 d/d
Net ağırlık	6.2kg
Koli içi adeti	1

Ambalaj içeriği: Kenar gönye iç pens halkası, konik pens, anahtar, M6x135 vida

## RP1111C

Devir ayarlı



Sürekli akım girişi	1100W
Kapasite	Uç tutucu: 8mm
Dalma kapasitesi	0-57mm
Boşta devir	8.000-27.500 devir/dk
Net ağırlık	3.3kg
Koli içi adeti	1

Ambalaj içeriği: Şablon klavuzu, kenar gönye, toz nozulu, nozul, anahtar, konik pens

## RP1802X02



Sürekli akım girişi	1.850W
Kapasite	Uç tutucu: 12mm
Dalma kapasitesi	0-70mm
Alt çap	170 mm
Boşta devir	23.000 devir/dk
Net ağırlık	6.2kg
Koli içi adeti	1





## ÇOK AMAÇLI ALET

### TM3000CX3



Sürekli akım girişi	320 W
Titreşim sayısı	6.000-20.000 d/dk
Net ağırlık	1.4kg
Koli içi adedi	1

## KILIÇ TESTERELER

### JR3051TK



Sürekli akım girişi	1.200W
Kapasite	Boru:130mm • Ahşap:255mm
Vargel uzunluğu	30mm
Vargel sayısı	0-3.000 devir/dk
Net ağırlık	3.2kg
Koli içi adedi	2

No	KOD	ŞEKL	UYGULAMA	ÖLÇÜ GxY	BIÇAK
TMA006	B-21325		Ahşap ve Metal Düz kesim için	85	Bi-Metal
TMA007	B-21331		Ahşap Düz kesim için	85	HCS
TMA009	B-21353		Ahşap ve Metalde derin dalmalı kesim için	28 x 50	Bi-Metal
TMA010	B-21369		Sert ahşapta kesim için	32 x 40	Bi-Metal
TMA012	B-21381		Ahşapta kesim için	32 x 40	HCS
TMA016	B-21428		Metal, Bakır boru veya çivinin düz kesimi için	20 x 20	Bi-Metal
TMA017	B-21434		Kartonpiyer veya çivinin düz kesimi için	10 x 20	Bi-Metal
TMA019	B-21456		Boya, silikon, halı yapışkan artıklarını çıkartmak için	28 x 50	HCS
TMA023	B-21490		Duvar fayanslarındaki derzlerin frezelenmesi, betonda ince kanallar açılması için	85	HM 30 Kum
TMA024	B-21509		Duvar fayanslarındaki çok ince derzlerin frezelenmesi için	65	HM 50 Kum

### Ahşap Zımpara Kağıdı

KOD	KAĞIT ÖLÇÜSÜ mm	KUM	AMBALAJ
B-21624	93	60	10
B-22947	93	100	10
B-22953	93	150	10

### Aparatlar

KOD	ÇAP mm	TANIM
B-21537	94	Zımpara tabanı

### JR3070CT

#### Sarkaç hareketli



Sürekli akım girişi	1.510W
Kapasite	Boru:130mm • Ahşap:255mm
Vargel uzunluğu	32mm
Vargel sayısı	0-2.800 devir/dk
Net ağırlık	4.6kg
Koli içi adedi	2

Ambalaj içeriği: Bıçak seti



## DEKUPAJLAR

4326



Sürekli akım girişi	450W
Kapasite	Ahşap 90°: 65mm • Çelik 90°: 6mm
Vargel uzunluğu	18mm
Vargel sayısı	3.100 devir/dk
Net ağırlık	1.9kg
Koli içi adeti	5

Ambalaj içeriği: Bıçak, Allen anahtar

## JV0600K

Devir ayarlı



Sarkaç hareketli

Sürekli akım girişi	650W
Kapasite	Ahşap 90°: 90mm • Çelik 90°: 10mm
Vargel uzunluğu	23mm
Vargel sayısı	500-3.100 devir/dk
Net ağırlık	2.4kg
Koli içi adeti	5

Ambalaj içeriği: Bıçak, Allen anahtar

4327

Devir ayarlı



Sürekli akım girişi	450W
Kapasite	Ahşap 90°: 65mm • Çelik 90°: 6mm
Vargel uzunluğu	18mm
Vargel sayısı	500-3.100 devir/dk
Net ağırlık	1.9kg
Koli içi adeti	5

Ambalaj içeriği: Bıçak, Allen anahtar

4350T



Sarkaç hareketli

Sürekli akım girişi	580W
Kapasite	Ahşap 90°: 135mm • Çelik 90°: 10mm
Vargel uzunluğu	26mm
Vargel sayısı	2.800 devir/dk
Net ağırlık	2.7kg
Koli içi adeti	4

Ambalaj içeriği: B-10 (2 adet), BR-13 (2 adet), B-22 dekupaj bıçağı (2 adet), Anahtar, koruyucu taban, bıçak koruyucu

4328 / 4329

Devir ayarlı



Sarkaç hareketli

Sürekli akım girişi	450W
Kapasite	Ahşap 90°: 65mm • Çelik 90°: 6mm
Vargel uzunluğu	18mm
Vargel sayısı	500-3.100 devir/dk
Net ağırlık	1.9kg
Koli içi adeti	5 (4328) • 5(4329)

4328: Çelik tabanlı 4329: Alüminyum tabanlı

Ambalaj içeriği: Bıçak, Allen anahtar

4350CT / 4350FCT

Devir ayarlı



Sarkaç hareketli

Sürekli akım girişi	720W
Kapasite	Ahşap 90°: 135mm • Çelik 90°: 10mm
Vargel uzunluğu	26mm
Vargel sayısı	800-2.800 devir/dk
Net ağırlık	2.7kg
Koli içi adeti	4 (4350CT) • 4 (4350FCT)

4350FCT: Led ışıklı

Ambalaj içeriği: B-10 (2 adet), BR-13 (2 adet), B-22 dekupaj bıçağı (2 adet), Anahtar, koruyucu taban, bıçak koruyucu

### 4351CT

Devir ayarlı



Sürekli akım girişi	720W
Kapasite	Ahşap 90°: 135mm • Çelik 90°: 10mm
Vargel uzunluğu	26mm
Vargel sayısı	800-2.800 devir/dk
Net ağırlık	2.6kg
Koli içi adedi	4

Ambalaj içeriği: Bıçaklar, Allen anahtar, Koruyucu taban  
Sarkaç hareketli

### 5008MG

28mm



Sürekli akım girişi	1.800W
Kapasite	90°:75.5mm • 45°:57mm • 50°:51.5mm
Testere çapı	210 mm
Boşta devir	5.200 devir/dk
Net ağırlık	4.8kg
Koli içi adedi	1

Ambalaj içeriği: TCT kesim bıçağı, anahtar, kenar gönye

## DAİRESEL TESTERELER

### HS6601



Sürekli akım girişi	1.050W
Kapasite	90°: 54.5mm • 45°: 37.5mm
Testere çapı	165 mm
Boşta devir	5.200 devir/dk
Net ağırlık	3.4kg
Koli içi adedi	2

Ambalaj içeriği: Toz nozulu, kenar gönye, TCT kesim bıçağı, Anahtar  
Testere: B-02917

### N5900B



Sürekli akım girişi	2.000W
Kapasite	90°: 85mm • 45°: 60mm • 50°: 53mm
Testere çapı	235 mm
Boşta devir	4.100 devir/dk
Net ağırlık	6.8kg
Koli içi adedi	1

Ambalaj içeriği: Karbit-tip testere, kenar gönye, anahtar  
Testere: B-89866

### HS7601



Sürekli akım girişi	1.200W
Kapasite	90°: 66mm • 45°: 46mm
Testere çapı	190 mm
Boşta devir	5.200 d/dk
Net ağırlık	3.8 Kg
Koli içi adedi	2

Ambalaj içeriği: TCT kesim bıçağı, anahtar, toz nozulu, kenar gönye

### 5903R



Sürekli akım girişi	2.000W
Kapasite	90°: 85mm • 45°: 64mm
Testere çapı	235 mm
Boşta devir	4.500 devir/dk
Net ağırlık	7.2kg
Koli içi adedi	1

Ambalaj içeriği: Karbit-tip testere, kenar gönye, anahtar  
Testere: B-89866



## HS0600



Sürekli akım girişi	2.000W
Kapasite	90°:101-97mm • 45°:71-68mm • 50°:61-63mm
Testere çapı	270/260mm
Boşta devir	4.300 devir/dk
Net ağırlık	6.9kg
Koli içi adeti	2

Ambalaj içeriği: TCT testere bıçağı, kenar gönye, anahtar, anahtar tutucu

## SP6000J

Devir ayarlı



SP6000J  
Makpack çanta

Tetik kontrollü dalma sistemli  
sunta kesme testeresi  
Ray ve açma aparatı ayrıca satılır.

Sürekli akım girişi	1.300W
Kapasite	90°: 56mm • 45°: 40mm • 48°: 38mm
Testere çapı	165 mm
Boşta devir	2.200-6.400 devir/dk
Net ağırlık	4.1kg
Koli içi adeti	1

Ambalaj içeriği: Karbit-tip testere, anahtar

Testere: A-86038

## 5103R



Sürekli akım girişi	2.100W
Kapasite	90°: 100mm • 45°: 73mm
Testere çapı	270 mm
Boşta devir	3.800 devir/dk
Net ağırlık	9.3kg
Koli içi adeti	1

Ambalaj içeriği: Karbit-tip testere, kenar gönye, anahtar

Testere: B-12859 A-80008

## PJ7000

Zıvana Açma



Sürekli akım girişi	701W
Kapasite	20 mm
Testere ölçüleri	100 x 22mm
Boşta devir	11.000 devir/dk
Net ağırlık	2.8kg
Koli içi adeti	3

Ambalaj içeriği: Kesim bıçağı, aç kılavuzu, toz, torbası, ayar plakası, anahtar

Testere: B-20644

## 5143R



Sürekli akım girişi	2.200W
Kapasite	90°: 130mm • 45°: 90mm
Testere çapı	355mm
Boşta devir	2.700 devir/dk
Net ağırlık	12.5kg
Koli içi adeti	1

Ambalaj içeriği: Karbit-tip testere, kenar gönye, anahtar

Testere: A-80014

## TEKERLEK ZIMPARA

9741

YENİ



Sürekli akım girişi	800W
Tekerlek çapı	100x120 mm
Boşta devir	3.500 devir/dk
Total uzunluk	310 mm
Net ağırlık	4.9kg
Güç kaynağı kablosu	5.0m

Ambalaj içeriği: Toz torbası, Zımpara kağıdı, Delgeç

794384-7 metal fırça, 794384-3 naylon fırça

## TİTREŞİM ZIMPARALAR

### BO3710



Sürekli akım girişi	190W
Taban ölçüleri	93 x 185 mm
Aşındırıcı kağıt ölçüleri	93 x 228 mm
Dakikada titreşim	11.000 titreşim/dk
Dakikada strok	22.000 strok/dk
Net ağırlık	1.6 kg
Koli içi adeti	3

Ambalaj içeriği: Toz torbası, Zimpara kağıdı, Delgeç

## AVUÇ İÇİ TİTREŞİM ZIMPARALAR

### BO4557



Sürekli akım girişi	180W
Taban ölçüleri	112 x 102 mm
Aşındırıcı kağıt ölçüleri	114 x 140 mm
Dakikada titreşim	14.000 titreşim/dk
Net ağırlık	1.0kg
Koli içi adeti	8

Ambalaj içeriği: Toz torbası, Zimpara kağıdı, Delgeç

### BO4901



Sürekli akım girişi	330W
Taban ölçüleri	115 x 229 mm
Aşındırıcı kağıt ölçüleri	115x 280 mm
Dakikada titreşim	10.000 titreşim/dk
Net ağırlık	2.8kg
Koli içi adeti	4

Ambalaj içeriği: Zimpara kağıdı

### BO4555 / BO4556



Sürekli akım girişi	200W
Taban ölçüleri	112 x 102 mm
Aşındırıcı kağıt ölçüleri	BO4555 114 x 102 mm • BO4556 114 x 140 mm
Dakikada titreşim	14.000 titreşim/dk
Net ağırlık	1.1kg
Koli içi adeti	8 (BO4555) • 8 (BO4556)

Ambalaj içeriği: Toz torbası, Zimpara kağıdı, Delgeç

BO4555: Cırtlı taban

### 9046



Sürekli akım girişi	600W
Taban ölçüleri	115 x 229 mm
Aşındırıcı kağıt ölçüleri	115x 280 mm
Dakikada titreşim	6.000 titreşim/dk
Net ağırlık	3.1kg
Koli içi adeti	3

Ambalaj içeriği: Toz torbası, 6 adet Zimpara kağıdı

### BO4565



Sürekli akım girişi	200W
Taban ölçüleri	112 x 190mm
Aşındırıcı kağıt ölçüleri	114 x 102 mm
Dakikada titreşim	14.000 titreşim/dk
Net ağırlık	1.2kg
Koli içi adeti	8

Ambalaj içeriği: Toz torbası, Zimpara kağıdı

## DAİRESEL TİTREŞİM ZIMPARALAR

## BO5041

Devir ayarlı



Sürekli akım girişi	300W
Taban çapı	123mm
Aşındırıcı kağıt ölçüleri	125 mm
Dakikada titreşim	4.000-12.000 t/dk
Net ağırlık	1.4kg
Koli içi adedi	6

Ambalaj içeriği: Toz torbası, Zımpara disk

## BO6030

Devir ayarlı



Sürekli akım girişi	310W
Taban çapı	150mm
Aşındırıcı kağıt ölçüleri	150 mm
Dakikada titreşim	4.000-10.000 t/dk
Net ağırlık	2.4kg
Koli içi adedi	4

Ambalaj içeriği: Toz torbası, Zımpara disk, Allen anahtar

BO4555: Cırtlı taban

## BO6050J

Devir ayarlı



Sürekli akım girişi	750W
Taban çapı	150mm
Aşındırıcı disk çapı	150 mm
Orbit çapı	55 mm
Dakikada titreşim	3.200-13.600 t/dk
Net ağırlık	2.6kg
Koli içi adedi	1

Ambalaj içeriği: Toz torbası, Zımpara kağıdı, koruma

Dairesel ve eksantrik dönüş fonksiyonu

## TANK ZIMPARALAR

## 9910 / 9911

Devir ayarlı



Sürekli akım girişi	650W
Bant ölçüleri	76 x 457 mm
Bant hızı	75-270 m/dak:9911 • 270m/dak:9910
Net ağırlık	2.7kg
Koli içi adedi	3 (9910) • 3(9911)

Ambalaj içeriği: Toz torbası, Bant zımpara

## 9902 / 9903

Devir ayarlı



Sürekli akım girişi	1.010W
Bant ölçüleri	76 x 533 mm
Bant hızı	210-440 m/dk:9903 • 440m/dak:9902
Net ağırlık	4.3kg
Koli içi adedi	3 (9902) • 3 (9903)

Ambalaj içeriği: Toz torbası, Bant zımpara

## 9920

Devir ayarlı



Sürekli akım girişi	1.010W
Bant ölçüleri	76 x 610 mm
Bant hızı	210-440 m/dk
Net ağırlık	4.5kg
Koli içi adedi	3

Ambalaj içeriği: Toz torbası, Bant zımpara



### 9403

Devir ayarlı



Sürekli akım girişi	1.200W
Bant ölçüleri	100 x 610 mm
Bant hızı	500 m/dk
Net ağırlık	5.7kg
Koli içi adeti	1

Ambalaj içeriği: Toz torbası, Bant zımpara

### 9032

Eğeleme / Zımparalama



Sürekli akım girişi	500W
Bant ölçüleri	9 x 533 mm
Bant hızı	300-1700 m/dk
Maks. Zımparalama Der.	110mm
Net ağırlık	1.6kg
Koli içi adeti	5

Ambalaj içeriği: Bant zımpara

### 9404

Devir ayarlı



Sürekli akım girişi	1.010W
Bant ölçüleri	100 x 610 mm
Bant hızı	210-440 m/dk
Net ağırlık	4.8kg
Koli içi adeti	3

Ambalaj içeriği: Toz torbası, Bant zımpara

### 9031

Eğeleme / Zımparalama



Sürekli akım girişi	550W
Bant ölçüleri	30 x 533 mm
Bant hızı	200-1000 m/dk
Net ağırlık	2.1kg
Koli içi adeti	5

Ambalaj içeriği: 10 adet Bant zımpara



## GÖNYE KESME MAKİNALARI

## MLS100N



Sürekli akım girişi	1.500W
Kapasite	90° 75x130mm • 45° 75x90mm
Testere ölçüleri	255x30mm
Boşta devir	4.200 devir/dk
Net ağırlık	14.7kg
Koli içi adeti	1

## LH1201FL

## Üst tablalı-Lazerli



Kayar kızaklı tabla.

Sürekli akım girişi	1.650W
Kapasite	90° 52 mm • 45° sola 62x135mm sağa 95x110 mm
Testere çapı	305mm
Boşta devir	3.800 devir/dk
Net ağırlık	20.9kg
Koli içi adeti	1

Ambalaj içeriği: TCT keism bıçağı, dikey kışkaç, toz torbası, kenar gönye, üçgen gönye, itme çubuğu, testere siperi, anahtar, tutucu seti

## LS1040N

## Devir ayarlı



Sürekli akım girişi	1.650W
Kapasite	90° 90.5x95mm • 45° 90.5x67mm
Testere çapı	260 mm
Boşta devir	4.600 devir/dk
Net ağırlık	12.4kg
Koli içi adeti	1

Ambalaj içeriği: Anahtar, Toz torbası, Uzatma kolu, Üçgen gönye, dikey kışkaç  
Ambalaj içeriğinde kesim testeresi yoktur.

574,00 \$

## LS0714N

## Sürgülü



Sürekli akım girişi	1.010W
Kapasite	90° 52x300mm • 45° 52x212mm
Testere çapı	190mm
Boşta devir	6.000 devir/dk
Net ağırlık	13.1 kg
Koli içi adeti	1

Ambalaj içeriği: Karbit-tip testere, anahtar, toz torbası, tutucu seti, düşey kışkaç, üçgen gönye

930,00 \$

## LH1040

## Üst tablalı



Sürekli akım girişi	1.650W
Kapasite	90° 93x95mm • 45° 53x95mm
Testere çapı	260mm
Boşta devir	4.800 devir/dk
Net ağırlık	14.3kg
Koli içi adeti	1

Ambalaj içeriği: Karbit-tip testere, kenar gönye, ayar plakası, tutucu, testere siperi, itme çubuğu, anahtar, üçgen gönye, destek kolu, toz torbası

## LS0815FLN

## Sürgülü/İşıklı/Lazerli



Sürekli akım girişi	1.400W
Kapasite	90° 65x305mm • 45° 65x215mm
Testere çapı	216mm
Boşta devir	5.000 devir/dk
Net ağırlık	14.1kg
Koli içi adeti	1

Ambalaj içeriği: Karbit-tip testere, toz torbası, üçgen gönye, düşey kışkaç, anahtar, tutucu

### LS1019 / LS1019L

Çift Sürgülü



**DXT**

Sürekli akım girişi	1.510W
Kapasite	90° 68-91x279-310mm • 45° 68-91x197-218mm
Testere çapı	260mm
Boşta devir	3.200 devir/dk
Net ağırlık	26.3kg
Koli içi adedi	1 (LS1019) • 1 (LS1019L)

Ambalaj içeriği: TCT kesim bıçağı, toz torbası, üçgen gönye, düşey kskak, anahtar

### TESTERE TEZGAHI

MLT100N



Sürekli akım girişi	1.500W
Kapasite	90° 93mm • 45° 64mm
Bıçak çapı	260mm
Eğik kesim açısı	0°-45°
Boşta devir	4.300 devir/dk
Net ağırlık	34.9kg
Koli içi adedi	1

Ambalaj içeriği: TCT kesim bıçağı, kenar gönye, aç destek kolu, itme çubuğu, anahtar, üçgen gönye, ek yeri

### LS1018LN

Sürgülü



Sürekli akım girişi	1.430W
Kapasite	90° 91x305mm • 45° 91x215mm
Testere çapı	255-260mm
Boşta devir	4.300 devir/dk
Net ağırlık	20.6kg
Koli içi adedi	1

Ambalaj içeriği: TCT kesim bıçağı, toz torbası, üçgen gönye, düşey kskak, anahtar, tutucu

### 2712



Aşırı yük koruma sistemi

Sürekli akım girişi	2.000W
Kapasite	90° 85mm • 45° 58mm
Bıçak çapı	315mm
Eğik Kesim Açısı	0°-45°
Boşta devir	3.400 devir/dk 60Hz • 2.950 devir/dk 50Hz
Net ağırlık	54kg
Koli içi adedi	1

Ambalaj içeriği: Karbit-tip testere, kenar gönye, aç destek kolu, anahtar, itme çubuğu, yüzük  
Not: Her faz için 100 Ah ve üzeri degerde servis akımı kapasitesine sahip binalarda kullanıma uygundur.

### LS1219 / LS1219L

Çift Sürgülü



**DXT**

Sürekli akım girişi	1.800W
Kapasite	90° 92-107x363-382mm • 45° 95-107x255-268mm
Testere çapı	305mm
Boşta devir	3.200 devir/dk
Net ağırlık	29.3kg
Koli içi adedi	1 (LS1219) • 1 (LS1219L)

Ambalaj içeriği: TCT kesim bıçağı, toz torbası, üçgen gönye, düşey kskak, anahtar

### ŞERİT TESTERE TEZGAHI

LB1200F



Sürekli akım girişi	900W
Kapasite	Kesim Kalınlığı: 165mm Genişlik: 305mm
Testere uzunluğu	2.240 mm
Bıçak hızı	1.devir: 400 / 500 m/dk • 2.devir: 800 / 1000m/dk
Ölçüler UxGxY	615x775x1600mm
Net ağırlık	82kg
Koli içi adedi	1

Ambalaj içeriği: Şerit testere bıçağı, kenar gönye, aç destek kolu, itme çubuğu, nozul, anahtar, stant



## ISITICILAR

## HG5030K



Sürekli akım girişi	1.600W
Sıcaklık değeri C°/ Hava akımı L/dk.	1. Kademe: 350/300 2. Kademe 500/500
Net ağırlık	0.56kg
Koli içi adedi	2

Ambalaj içeriği: Cam koruma nozulu, yansıtma nozulu, daraltma nozulu, geniş ağız nozulu, kazıyıcı

## HG6031VK



Sürekli akım girişi	1.800W
Sıcaklık değeri C°/ Hava akımı L/dk.	1. Kademe: 50-400/250 2. Kademe 100-600/500
Net ağırlık	0.67kg
Koli içi adedi	2

Ambalaj içeriği: Cam koruma nozulu, yansıtma nozulu, daraltma nozulu, geniş ağız nozulu, kazıyıcı

## HG6531CK



Sürekli akım girişi	2000W
Sıcaklık değeri C°	50-650
Hava akımı	100-550 L/dak
Net ağırlık	0.72kg
Koli içi adedi	2

5 Kademeli  
Dijital göstergeli

Ambalaj içeriği: Cam koruma nozulu, yansıtma nozulu, daraltma nozulu, geniş ağız nozulu, bindirme kaynağı nozulu, kaynak nozulu, lehim nozulu, baskı makarası



# METAL GRUBU ÜRÜNLERİ



-  Çift yalıtım
-  Değişken hız ayarı
-  Sağ-sol dönüş
-  Tork sınırlayıcı
-  Taşıma çantası
-  Toz emme ünitesi
-  Sabit hız
-  Led ışığı
-  Yumuşak başlama
-  Cırtı tip
-  Otomatik 2 hız

## ÜRÜN KARŞILAŞTIRMA LİSTESİ

### Küçük Taşlamalar

Model No.			Sürekli Akım Girişi W	Anahtar Tipi	Kontrollü Çalışma Sistemi	SJS	SJS 2	Değişken hız Ayarı	Sabit Hız	Yumuşak Başlangıç	Elektronik Fren
115mm	125mm	150mm									
GA4530R			720	Anahtarlı	•					•	
GA4534			720	Pedal							
9557HNRGX			840	Anahtarlı	•						
GA4540R			1.100	Anahtarlı	•		•			•	
GA4550R			1.300	Pedal	•					•	
GA4540C			1.400	Anahtarlı	•		•	•	•	•	
	9558HNRG		840	Anahtarlı	•					•	
	GA5041R		1.100	Anahtarlı	•		•				•
	GA5040R		1.100	Anahtarlı	•		•			•	
	GA5050R		1.300	Pedal	•					•	
	9565CVR		1.400	Anahtarlı	•	•		•	•	•	
	GA5010		1.050	Tetikli							
	GA6010		1.050	Tetikli							

### Büyük Taşlamalar

Model No.		Sürekli Akım Girişi W	Anahtar Tipi	Kontrollü Çalışma Sistemi	Sabit Hız	SJS 2	Tork Sınırlandırıcı	Yumuşak Başlangıç
180mm	230mm							
GA7020	GA9020	2.200	Tetikli					
GA7060		2.200	Tetikli					
GA7061R	GA9061R	2.200	Tetikli	•		•		•
GA7030	GA9030	2.400	Tetikli				•	
GA7040S	GA9040S	2.600	Tetikli				•	•
GA7070	GA9070	2.800	Tetikli					

### AVUÇ TAŞLAMALAR

#### GA4530R

115mm



Sürekli akım girişi	720 W
Kapasite	Kesici/aşındırıcı/elmas 115mm
Boşta devir	11.000 devir/dk
Mil çapı	M14
Net ağırlık	1.88kg
Koli içi adeti	4

Ambalaj içeriği: Yan sap, Siper Aşındırıcı taş, Anahtar  
Kontrollü çalışma sistemi

#### GA4534

115mm



Sürekli akım girişi	720 W
Kapasite	Kesici/aşındırıcı/elmas 115mm
Boşta devir	11.000 d/dk
Mil çapı	M14
Net ağırlık	1.98 Kg
Koli içi adeti	4

Ambalaj içeriği: Yan sap, Siper Aşındırıcı taş, Anahtar  
Pedal Tetik Sistemi



### 9557HNRGX

Elmas testereli 115mm



Sürekli akım girişi	840 W
Kapasite	Kesici/aşındırıcı/elmas 115mm
Boşta devir	11.000 devir/dk
Mil çapı	M14
Net ağırlık	1.7kg
Koli içi adedi	4

Ambalaj içeriği: Yan sap, Siper, Aşındırıcı taş, Anahtar, Elmas testere  
Kontrollü çalışma sistemi

### GA4540C

115 mm



Sürekli akım girişi	1.400 W
Kapasite	Kesici/aşındırıcı/elmas 115mm
Boşta devir	2.800-11.000 devir/dk
Mil çapı	M14
Net ağırlık	2.4kg
Koli içi adedi	4

Ambalaj içeriği: Yan sap, Siper, Aşındırıcı taş, Anahtar  
Aletsiz taşlama siperi ayar kolu

### GA4540R

115 mm



Sürekli akım girişi	1.100 W
Kapasite	Kesici/aşındırıcı/elmas 115mm
Boşta devir	11.000 d/dk
Mil çapı	M14
Net ağırlık	2.5kg
Koli içi adedi	4

Ambalaj içeriği: Yan sap, Siper, Aşındırıcı taş, Anahtar  
Kontrollü çalışma sistemi

### GA4590

115mm  
Devir ayarlı



Sürekli akım girişi	1.900 W
Kapasite	Kesici/aşındırıcı/elmas 115mm
Boşta devir	2.800-11.500 devir/dk
Mil çapı	M14
Net ağırlık	2.6kg
Koli içi adedi	4

Ambalaj içeriği: Yan sap, Siper, Aşındırıcı taş, Anahtar

### GA4550R

115 mm



Sürekli akım girişi	1.300 W
Kapasite	Kesici/aşındırıcı/elmas 115mm
Boşta devir	11.000 d/dk
Mil çapı	M14
Net ağırlık	2.4kg
Koli içi adedi	4

Ambalaj içeriği: Yan sap, Siper, Aşındırıcı taş, Anahtar  
Pedal Tetik Sistemi

### GA4591X01

115mm  
Devir ayarlı



Sürekli akım girişi	1.900 W
Kapasite	Kesici/aşındırıcı/elmas 115mm
Boşta devir	2.800-11.500 devir/dk
Mil çapı	M14x2.0
Net ağırlık	2.8kg
Koli içi adedi	4

Ambalaj içeriği: Orta çökük tekerlek, yan kavrama, tekerlek kapağı, kilit somun anahtar, kilit omunu, iç flanş, kesme tekerleği kapağı eki veya kesme tekerleği için tekerlek kapağı  
Kontrollü çalışma sistemi

## GA4592

115mm



Sürekli akım girişi	1.900 W
Kapasite	Kesici/aşındırıcı/elmas 115mm
Boşta devir	11.500 devir/dk
Mil çapı	M14
Net ağırlık	2.6kg
Koli içi adeti	4

## GA5092

125mm



Sürekli akım girişi	1.900 W
Kapasite	Kesici/aşındırıcı/elmas 125mm
Boşta devir	11.500 devir/dk
Mil çapı	M14
Net ağırlık	2.6kg
Koli içi adeti	4

## 9558HNRG

125mm



Sürekli akım girişi	840 W
Kapasite	Kesici/aşındırıcı/elmas 125mm
Boşta devir	11.000 devir/dk
Mil çapı	M14
Net ağırlık	2.1kg
Koli içi adeti	4

Ambalaj içeriği: Yan sap, Siper, Aşındırıcı taş, Anahtar

Kontrollü çalışma sistemi

## GA5090

125mm  
Devir ayarlı

Sürekli akım girişi	1.900 W
Kapasite	Kesici/aşındırıcı/elmas 125mm
Boşta devir	2.800-11.500 devir/dk
Mil çapı	M14
Net ağırlık	2.6kg
Koli içi adeti	4



### GA5041R

125mm



ANTİVİBRASYON SİSTEMİ

Sürekli akım girişi	1.100 W
Kapasite	Kesici/aşındırıcı/elmas 125mm
Boşta devir	11.000 devir/dk
Mil çapı	M14
Net ağırlık	2.7kg
Koli içi adeti	4

Ambalaj içeriği: Yan sap, Siper, Aşındırıcı taş, Anahtar

Elektronik el fren sistemi

### 9565CVR

Devir ayarlı 125mm



Sürekli akım girişi	1.400 W
Kapasite	Kesici/aşındırıcı/elmas 125mm
Boşta devir	2.800-12.000 devir/dk
Mil çapı	M14
Net ağırlık	2.4kg
Koli içi adeti	4

Ambalaj içeriği: Yan sap, Siper, Aşındırıcı taş, Anahtar

Kontrollü çalışma sistemi

### GA5040R

125mm



ANTİVİBRASYON SİSTEMİ

Sürekli akım girişi	1.100 W
Kapasite	Kesici/aşındırıcı/elmas 125mm
Boşta devir	11.000 devir/dk
Mil çapı	M14
Net ağırlık	2.5kg
Koli içi adeti	4

Ambalaj içeriği: Yan sap, Siper, Aşındırıcı taş, Anahtar

Kontrollü çalışma sistemi

### GA5010

125mm



Sürekli akım girişi	1.050 W
Kapasite	Kesici/aşındırıcı/elmas 125mm
Boşta devir	12.000 devir/dk
Mil çapı	M14
Net ağırlık	2.6kg
Koli içi adeti	2

Ambalaj içeriği: Yan sap, Siper, Aşındırıcı taş, Anahtar

### GA5050R

125mm



Sürekli akım girişi	1.300 W
Kapasite	Kesici/aşındırıcı/elmas 125mm
Boşta devir	11.000 d/dk
Mil çapı	M14
Net ağırlık	2.5kg
Koli içi adeti	4

Ambalaj içeriği: Yan sap, Siper, Aşındırıcı taş, Anahtar

Pedal Tetik Sistemi

### GA6010

150mm



Sürekli akım girişi	1.050 W
Kapasite	Kesici/aşındırıcı/elmas 150mm
Boşta devir	10.000 devir/dk
Mil çapı	M14
Net ağırlık	2.7kg
Koli içi adeti	2

Ambalaj içeriği: Yan sap, Siper, Aşındırıcı taş, Anahtar

Pedal Tetik Sistemi



**GS6000**

Düz Taşlama 150mm



Kapasite	Kesici/aşındırıcı/elmas 150mm
Boşta devir	5600 devir/dk
Mil çapı	M14
Net ağırlık	5.3kg
Koli içi adeti	1

Ambalaj içeriği: Anahtar, Allen Anahtar

**GA7030 180mm/ GA9030 230mm**

Sürekli akım girişi	2.400 W
Boşta devir	GA7030: 8.500 devir/dk • GA9030: 6.600 devir/dk
Mil çapı	M14
Net ağırlık	6.06/6.26kg
Koli içi adeti	1 (GA7030) • 1 (GA9030)

Ambalaj içeriği: Yan sap, Siper, Anahtar

Döner Tutamak / Tork sınırlandırıcı

**BÜYÜK TAŞLAMA****GA7020 180mm/ GA9020 230mm**

Sürekli akım girişi	2.200 W
Boşta devir	GA7020: 8.500 devir/dk • GA9020: 6.600 devir/dk
Mil çapı	M14
Net ağırlık	5.69/5.85kg
Koli içi adeti	2 (GA7020) • 2 (GA9020)

Ambalaj içeriği: Yan sap, Siper, Anahtar

**GA7040S 180mm/ GA9040S 230mm**

Sürekli akım girişi	2.600 W
Boşta devir	GA7040S: 8.500 devir/dk • GA9040S: 6.600 devir/dk
Mil çapı	M14
Net ağırlık	6.45/6.65kg
Koli içi adeti	1 (GA7040S) • 1 (GA9040S)

Ambalaj içeriği: Yan sap, Siper, Anahtar

Döner tutamak / Tork sınırlandırıcı  
Yumuşak başlangıç**GA7060**

180mm



Sürekli akım girişi	2.200 W
Boşta devir	GA7060: 8.500 devir/dk
Mil çapı	M14
Net ağırlık	5.66kg
Koli içi adeti	2

Ambalaj içeriği: Yan sap, Siper, Anahtar

Pedal Tetik Sistemi

**GA7070 180mm/ GA9070 230mm****AFT** (BRAKE)

Sürekli akım girişi	2.800 W
Boşta devir	GA7070: 8.500 devir/dk • GA9070: 6.600 devir/dk
Mil çapı	M14
Net ağırlık	6.1/6.3kg
Koli içi adeti	1 (GA7070) • 1 (GA9070)

Ambalaj içeriği: Siper, vibrasyon önleyicili yan sap, anahtar

GA7090 180mm / GA9090 230mm

YENİ



Sürekli akım girişi	2.200 W
Boşta devir	GA7090: 8.500 devir/dk • GA9090: 6.600 devir/dk
Mil çapı	M14
Net ağırlık	5.1/5.3kg
Koli içi adeti	1 (GA7090) • 1 (GA9090)

Ambalaj içeriği: Yan sap, anahtar, siper

PV7000C

Polisaj



Sürekli akım girişi	900 W
Kapasite	Disk çapı: 180mm
Boşta devir	600-2.100 d/dk
Net ağırlık	2.1kg
Koli içi adeti	4

Ambalaj içeriği: Yan sap, Cırtlı taban, anahtar

Pedal Tetik Sistemi

POLİSAJ VE ZIMPARALAR

9237CB

Polisaj



Sürekli akım girişi	1.200 W
Kapasite	Disk çapı: 180mm
Boşta devir	0-3200 d/dk
Net ağırlık	3.2 Kg
Koli içi adeti	2

Ambalaj içeriği: D sap, Allen Anahtar, aksesuar seti

PC5010C

Beton Perdah Makinası



Sürekli akım girişi	1400 W
Kapasite	Disk çapı: 125mm
Delik Çapı	22.23mm
Boşta devir	4.000-9.000 d/dk
Net ağırlık	2.5 kg
Koli içi adeti	1

Ambalaj içeriği: Elmas disk, Anahtar

Kontrollü çalışma sistemi

PO6000C

Dairesel Eksantrik Polisaj



Sürekli akım girişi	900W
Kapasite	Disk çapı: 150mm
Boşta devir	0-780 devir/dk
Dakikada salınım sayısı	0-13.600
Dakikada dönme sayısı	0-6.800
Salınım çapı	5.5mm
Net ağırlık	2.8 Kg
Koli içi adeti	2

Ambalaj içeriği: Allen Anahtar

SA7000C

Zımpara



Sürekli akım girişi	1.600 W
Kapasite	Disk çapı: 180mm
Boşta devir	1.500-4.000 d/d
Net ağırlık	3.5kg
Koli içi adeti	4

Ambalaj içeriği: Zımpara pedi, kilit somunu, yan sap, siper

## KALIP TAŞLAMALAR

## GD0603



Sürekli akım girişi	240 W
Kapasite	Pens: 6mm
Maks. uç çapı	19mm
Boşta devir	28.000 devir/dk
Net ağırlık	0.98kg
Koli içi adeti	6

Ambalaj içeriği: Anahtar, silindirik taşlar

## GD0801C

150mm  
Devir ayarlı



Sürekli akım girişi	750 W
Kapasite	Pens: 8mm
Boşta devir	7.000-29.000 devir/dk
Maks. uç çapı	25mm
Net ağırlık	1.96kg
Koli içi adeti	4

Ambalaj içeriği: Anahtar, Yan sap

Pedal tetik sistemi  
Elektronik akım sınırlayıcı

## GD0602



Sürekli akım girişi	400 W
Kapasite	Pens: 3, 6, 8mm
Maks. uç çapı	38mm
Boşta devir	25.000 devir/dk
Net ağırlık	1.41kg
Koli içi adeti	5

Ambalaj içeriği: 2 adet anahtar

## GD0811C

Devir ayarlı



Sürekli akım girişi	750 W
Kapasite	Pens: 8mm
Boşta devir	1.800-7.000 devir/dk
Net ağırlık	1.99kg
Koli içi adeti	4

Ambalaj içeriği: 2 adet anahtar, yan sap

## GD0601



Sürekli akım girişi	400 W
Kapasite	Pens: 3, 6mm
Maks. uç çapı	38mm
Boşta devir	25.000 devir/dk
Net ağırlık	1.68kg
Koli içi adeti	5

Ambalaj içeriği: 2 adet anahtar





## SAC KESMELER

### JS1602



Sürekli akım girişi	380W
Kapasite	400 N/mm <sup>2</sup> ile çelik: 1.6mm • 600 N/mm <sup>2</sup> ile çelik : 1.2mm 800 N/mm <sup>2</sup> ile çelik: 0.8mm • 200 N/mm <sup>2</sup> ile alümin.: 2.5mm
Min. Kesme yan çapı	30mm
Dakikada kesme sayısı	4.000
Net ağırlık	1.6kg
Koli içi adedi	8

Ambalaj içeriği: Anahtar

### JN3201J

Nibler



Sürekli akım girişi	710W
Kapasite	400 N/mm <sup>2</sup> ile çelik: 3.2mm • 600 N/mm <sup>2</sup> ile çelik : 2.5mm 800 N/mm <sup>2</sup> ile çelik: 1.0mm • 200 N/mm <sup>2</sup> ile alümin.: 3.5mm
Min. Kesme yan çapı	120-128mm
Dakikada kesme sayısı	1.300
Net ağırlık	3.4kg
Koli içi adedi	1

Ambalaj içeriği: Anahtar, nibler zımbası, nibler kalıbı  
Düz ve şekilli kesim için

### JS3201J



Sürekli akım girişi	710W
Kapasite	400 N/mm <sup>2</sup> ile çelik: 3.2mm • 600 N/mm <sup>2</sup> ile çelik : 2.5mm 800 N/mm <sup>2</sup> ile çelik: 1.5mm • 200 N/mm <sup>2</sup> ile alümin.: 4.0mm
Min. Kesme yan çapı	50mm
Dakikada kesme sayısı	1.600
Net ağırlık	3.4kg
Koli içi adedi	1

Ambalaj içeriği: Sac kesme bıçağı, anahtar, kalınlık kılavuzu  
Düz ve şekilli kesim için, Atıksız

### JS1601



Sürekli akım girişi	380W
Kapasite	400 N/mm <sup>2</sup> ile çelik: 1.6mm • 600 N/mm <sup>2</sup> ile çelik : 1.2mm 800 N/mm <sup>2</sup> ile çelik: 0.8mm • 200 N/mm <sup>2</sup> ile alümin.: 2.5mm
Min. Kesme yan çapı	250mm
Dakikada kesme sayısı	4.500
Net ağırlık	1.4kg
Koli içi adedi	8

Ambalaj içeriği: Allen anahtar, Kalınlık kılavuzu  
Düz ve şekilli kesim için

### JN1601

Nibler



Sürekli akım girişi	550W
Kapasite	400 N/mm <sup>2</sup> ile çelik: 1.6mm • 600 N/mm <sup>2</sup> ile çelik : 1.2mm 800 N/mm <sup>2</sup> ile çelik: 0.8mm • 200 N/mm <sup>2</sup> ile alümin.: 2.5mm
Min. Kesme yan çapı	45-50mm
Dakikada kesme sayısı	2.200
Net ağırlık	1.6kg
Koli içi adedi	5

Ambalaj içeriği: Anahtar, nibler zımbası, nibler kalıbı  
Düz ve şekilli kesim için



## METAL KESME MAKİNALARI

## CA5000X

118mm



Sürekli akım girişi	1.300W
TCT bıçak çapı	165mm
Kapasite Kesme bıçağı	Kılavuz rayı ile 11mm • Kılavuz raysız 19mm
TCT bıçağı	Kılavuz rayı ile 36mm • Kılavuz raysız 41mm
Boşta devir	2.200-6.400 devir/dk
Net ağırlık	4.7kg
Koli içi adeti	1

Ambalaj içeriği: Kesme bıçağı, Plaka, Anahtar  
**Testere: B-48832**  
 Alüminyum malzemelerde yiv oluk açma işlerinde kullanılır.

## 4131

Metal kesme



Sürekli akım girişi	1.100W
Kapasite	63
Testere çapı	185mm
Boşta devir	3.500 devir/dk
Net ağırlık	4.8kg
Koli içi adeti	1

Ambalaj içeriği: Karbit-tip testere, Allen anahtar, Koruyucu gözlük  
**Testere dahildir.**

## LW1401S

Flex taşlı  
Geniş siperlikli

Sürekli akım girişi	2.200W
Kapasite 90°	Dairesel boru: 127mm • Kutu profil: 115x130mm
Kapasite 45°	Dairesel boru: 127mm • Kutu profil: 115x103mm
Taş çapı	355x25.4mm
Boşta devir	3.800 devir/dk
Net ağırlık	18.3 kg
Koli içi adeti	1

Ambalaj içeriği: Fleks taş, Lokma anahtar  
**Taş dahildir.**

## ZIMPARA TEZGAHLARI

## GB602W

150mm



Sürekli akım girişi	250W
Tekerlek çapı	150mm
Merkez çapı	12.7mm
Boşta devir	2.850 50Hz • 3.450 60Hz
Net ağırlık	9.27kg
Koli içi adeti	1

Ambalaj içeriği: Göz koruma kalkanı, Koruma camları, anahtar

## LC1230N

Elmas testereli



Sürekli akım girişi	1.750W
Kapasite 90°	115mm 75x150mm
Kapasite 45°	90mm 85x85mm
Testere ölçüleri	305x25.4mm
Boşta devir	1.300 devir/dk
Net ağırlık	19.3kg
Koli içi adeti	1

Ambalaj içeriği: Karbit-tip testere, anahtar, gözlük  
**Testere: A-87242** Taş dahildir.

## GB801

205mm































Sürekli akım girişi	550W
Tekerlek çapı	205mm
Merkez çapı	15.88mm
Boşta devir	2.850 50Hz • 3.450 60Hz
Net ağırlık	19.63kg
Koli içi adeti	1

Ambalaj içeriği: Göz koruma kalkanı, Koruma camları, anahtar

# LİTYUM- İYON AKÜLÜ ALETLER GRUBU ÜRÜNLERİ



-  Değişken hız ayarı
-  Sağ-sol dönüş
-  Tork sınırlayıcı
-  Taşıma cantası
-  Toz emme ünitesi
-  Otomatik mandren
-  6 Kademeli tork ayarlayıcı
-  16 Kademeli Tork ayarlayıcı
-  20 Kademeli tork ayarlayıcı
-  21 Kademeli tork ayarlayıcı
-  Cırtlı tip
-  Otomatik 2 hız
-  Otomatik 3 hız
-  Otomatik 4 hız
-  Manuel 2 hız
-  Sabit hız
-  Led ışığı
-  SDS-Plus uç
-  SDS Max uç
-  Elektrik freni
-  Yumuşak başlama
-  Sarkaç hareketi
-  Kama tipi dekapaj bıçağı
-  45° sola açılı kesme
-  Sağa 5° sola 45° açılı kesme
-  45° sağ-sol açılı kesim
-  Lazer işaretleyicisi
-  Derinlik ayarı
-  28,6mm altıgen shaftlı uç
-  Otomatik durma

## GENEL MAKSATLI AKÜLÜ MATKAP VİDALAMA

## DF001DW

Aksesuar Setli Vidalama

81 PARÇA  
AKSESUAR

## Li-ion

Kapasite	Ahşap: 32mm
Boşta devir	220 devir/dk
Maksimum tork	9.0 N.m
Net ağırlık	0.36kg
Güç kapasite	3.6V/1.5Ah/Li-ion
Şarj cihazı	ADP07
Koli içi adedi	5

Ambalaj içeriği: 1 adet ADP07 AC adaptör DC5V/1A USB çıkış,  
Mikro USB'den USB'ye dönüştürme kablosu, 81 parça bits uç

## DARBESİZ MATKAP VİDALAMA

## DF333DWA

Darbesiz Matkap Vidalama 3/8"

Çift Akülü  
LED Işıklı

Kapasite	Çelik: 10mm • Ahşap: 21mm
Boşta devir	0-450/1.700 devir/dk
Maksimum tork	14/30 Nm
Net ağırlık	1.1kg
Güç kapasite	12V/2.0Ah/Li-ion
Akü / Şarj cihazı	BL1020B / DC10WC
Koli içi adedi	2

Ambalaj içeriği: Bits uç, bel kancası, çift akü, şarj cihazı

## TD022DSE

Darbeli Vidalama

Li-ion Çift Akülü  
LED Işıklı

Kapasite	Makina vidası: M3-M8 Standart civata: M3-M8 Yüksek germeli civata: M3-M6 Kaba dişli vida: 22-45 mm
Boşta devir	0-2.450 devir/dk
Maksimum tork	25N.m
Net ağırlık	0.56kg
Güç kapasite	7.2V/1.5Ah/Li-ion
Akü / Şarj cihazı	BL0715 / DC10WA
Koli içi adedi	4

Ambalaj içeriği: Bits uç seti, tutucu,

## DA333DWA

Köşe Matkap Vidalama 3/8"

Çift Akülü  
LED Işıklı

Kapasite	Çelik: 10mm • Ahşap: 12mm
Boşta devir	0-1.100 devir/dk
Net ağırlık	1.4kg
Güç kapasite	12V/2.0Ah/Li-ion
Akü / Şarj cihazı	BL1020B / DC10WC
Koli içi adedi	2

Ambalaj içeriği: Bits uç, bel kancası, çift akü, şarj cihazı

## DF012DSE

Darbesiz Vidalama



YENİ



## Li-ion LED Işıklı

Kapasite	Çelik: 5 mm • Ahşap: 6 mm
Maksimum Sıkma Torku	Sert: 5.6 N.m • Yumuşak 3.6 N.m
Boşta devir	Yüksek 650 devir/dk • Düşük 200 devir/dk
Maksimum tork	11N.m
Mandren kapasitesi	6.35mm
Güç kapasite	7.2V/1.5Ah/Li-ion
Koli içi adedi	

## DARBELİ MATKAP VİDALAMA

## HP333DWA

Darbeli Matkap Vidalama 3/8"

Çift Akülü  
LED Işıklı

Kapasite	Çelik: 10mm • Ahşap: 21mm • Tuğla: 8mm
Boşta devir	0-450/1700 devir/dk
Maksimum tork	14/30N.m
Net ağırlık	1.1kg
Güç kapasite	12V/2.0Ah/Li-ion
Akü / Şarj cihazı	BL1020B / DC10WC
Koli içi adedi	2

Ambalaj içeriği: Bits uç, bel kancası, çift akü, şarj cihazı



## ELEKTROPNÖMATİK DELİCİ

### HR166DWAJ



Kapasite	Çelik: 10mm • Ahşap: 13mm • Tuğla: 16mm
Boşta devir	0-680 devir/dk
Dakikada darbe sayısı	0-4.800 darbe/dk
Net ağırlık	1.8kg
Güç kapasite	12V/2.0Ah/Li-ion
Akü / Şarj cihazı	BL1020B / DC10WC
Enerji	1.1J
Koli içi adedi	1

Ambalaj içeriği: Yan sap, derinlik mesnedi, çift akü, şarj cihazı

## SUNTA KESME

### HS301DWAJ

Sunta Kesme



Kapasite	90°: 25.5mm • 45°: 16.5mm
Testere çapı	85mm
Boşta devir	1.500 devir/dk
Net ağırlık	1.6kg
Güç kapasite	12V/2.0Ah/Li-ion
Akü / Şarj cihazı	BL1020B / DC10WC
Koli içi adedi	3

Ambalaj içeriği: TCT kesim bacağı, anahtar, çift akü, şarj cihazı

## DARBELİ VİDALAMA

### TD110DWAJ



Kapasite	Vidalama: M4-M8 • Standart civata: M5-M12 Yüksek germeli civata: M5-M10 Kaba dişli vida uzunlukta: 22-90mm
Boşta devir	0-2.600 devir/dk
Dakikada darbe sayısı	0-3500 darbe/dk
Maksimum tork	110N.m
Net ağırlık	1.0kg
Güç kapasite	12V/2.0Ah/Li-ion
Akü / Şarj cihazı	BL1020B / DC10WC
Koli içi adedi	2

Ambalaj içeriği: Bits uç, bel kancası, çift akü, şarj cihazı

## DEKUPAJ TESTERE

### JV101DWAJ

Dekupaj Testere



Kapasite	Ahşap: 65mm • Alüminyum: 4mm • Çelik: 2mm
Var-gel uzunluğu	18mm
Dakikada var-gel sayısı	0-2.900 devir/dk
Net ağırlık	1.8kg
Güç kapasite	12V/2.0Ah/Li-ion
Akü / Şarj cihazı	BL1020B/DC10WC
Koli içi adedi	3

Ambalaj içeriği: Testere, anahtar, çift akü, şarj cihazı

## DARBELİ SOMUN SIKMA

### TW140DWAJ

3/8"



Kapasite	Standart civata: M8-M16 • Yüksek germeli civata: M6-M12
Boşta devir	0-2.600 devir/dk
Dakikada darbe sayısı	0-2.600 darbe/dk
Maksimum tork	140N.m
Net ağırlık	1.0kg
Güç kapasite	12V/2.0Ah/Li-ion
Akü / Şarj cihazı	BL1020B / DC10WC
Koli içi adedi	2

Ambalaj içeriği: Bel kancası, çift akülü şarj cihazı

### JV102DWAJ

Dekupaj Testere



Kapasite	Ahşap: 90mm • Alüminyum: 20mm • Çelik: 10mm
Var-gel uzunluğu	23mm
Dakikada var-gel sayısı	800-3.000 devir/dk
Net ağırlık	1.8kg
Güç kapasite	12V/2.0Ah/Li-ion
Akü / Şarj cihazı	BL1020B/DC10WC
Koli içi adedi	1

Ambalaj içeriği: Testere, anahtar, çift akü, şarj cihazı

## KILIÇ TESTERELER

## JR103DWAE

Kılıç Testere



**12V<sup>max</sup>**  
**LITHIUM-ION**  
**CXT Li-ion** Çift Akülü  
LED Işıklı

Kapasite	Boru: 50mm • Ahşap: 50mm
Var-gel uzunluğu	13mm
Dakikada var-gel sayısı	0-3.300 devir/dk
Net ağırlık	1.3kg
Güç kapasite	12V/2.0Ah/Li-ion
Akü / Şarj cihazı	BL1020B/DC10WC
Koli içi adedi	2

Ambalaj içeriği: Kılıç testere bıçakları, çift akü, şarj cihazı

## JR100DWE

Kılıç Testere



**Li-ion** Çift Akülü  
LED Işıklı

Kapasite	Boru: 50mm • Ahşap: 50mm
Var-gel uzunluğu	13mm
Dakikada var-gel sayısı	0-3.300 devir/dk
Net ağırlık	1.2kg
Güç kapasite	10.8V/1.3Ah/Li-ion
Akü / Şarj cihazı	BL1013/DC10WA
Koli içi adedi	4

Ambalaj içeriği: Kılıç testere bıçakları, çift akü, şarj cihazı

## JR105DWAE

Kılıç Testere



**12V<sup>max</sup>**  
**LITHIUM-ION**  
**CXT Li-ion** Çift Akülü  
LED Işıklı

Kapasite	Boru: 50mm • Ahşap: 50mm
Var-gel uzunluğu	13mm
Dakikada var-gel sayısı	0-3.300 devir/dk
Net ağırlık	1.2kg
Güç kapasite	12V/2.0Ah/Li-ion
Akü / Şarj cihazı	BL1020B/DC10WC
Koli içi adedi	2

Ambalaj içeriği: Kılıç testere bıçakları, çift akü, şarj cihazı

Dekupaj ve kılıç testere bıçakları kullanılır.

## KÖŞE VİDALAMA VE SOMUN SIKMALAR

## TL064DWAE

Köşe Vidalama 1/4"  
Kolay uç değiştirme tip

**12V<sup>max</sup>**  
**LITHIUM-ION**  
**CXT Li-ion** Çift Akülü  
LED Işıklı



Kapasite	Makina vidası: M4-M8 • Standart civata: M4-M12 Yüksek germeli civata: M4-M8 • Kaba dişli vida: 22-75mm
Boşta devir	0-2.000 devir/dk
Darbe sayısı	0-3.000 darbe/dak
Maks. tork	60 N.m
Net ağırlık	1.2kg
Güç kapasite	12V/2.0Ah/Li-ion
Akü / Şarj cihazı	BL1020B / DC10WC
Koli içi adedi	2

Ambalaj içeriği: Bits uç, bel kancası, çift akü, şarj cihazı

## TL065DWAE

Köşe Somun Sıkma 3/8"  
Lokma tutucu tip

**12V<sup>max</sup>**  
**LITHIUM-ION**  
**CXT Li-ion** Çift Akülü  
LED Işıklı



Kapasite	Standart Civata: M4-M12 • Yüksek Germeli Civata: M4-M8
Boşta devir	0-2.000 devir/dk
Darbe sayısı	0-3.000 darbe/dak
Maks. tork	60 N.m
Net ağırlık	1.2kg
Güç kapasite	12V/2.0Ah/Li-ion
Akü / Şarj cihazı	BL1020B / DC10WC
Koli içi adedi	2

Ambalaj içeriği: Bel kancası, çift akü, şarj cihazı

## ÇOK AMAÇLI KESKİ

## CP100DWA



**12V<sup>max</sup>**  
**LITHIUM-ION**  
**CXT Li-ion** Tek Akülü

Maks. Kesme Kapasitesi	6mm
Boşta devir	300 devir/dk
Net Ağırlık	0.88kg
Güç Kapasite	12V/2.0Ah/Li-ion
Akü / Şarj cihazı	BL1020B/DC10WC
Koli içi adedi	2

Ambalaj içeriği: Bıçak, tek akü, şarj cihazı

## CAM-FAYANS KESME

### CC301DWAE

Cam-Fayans Kesme



Çift Akülü  
LED Işıklı



Testere dahildir.

Kapasite	90°: 25.5mm • 45°: 16.5mm
Testere çapı	85mm
Boşta devir	1.600 devir/dk
Su tankı kapasitesi	500ml
Net ağırlık	1.9kg
Güç kapasite	12V/2.0Ah/Li-ion
Akü / Şarj cihazı	BL1020B / DC10WC
Koli içi adeti	2

Ambalaj içeriği: Elmas testere, su tankı, anahtar, çift akü, şarj cihazı

## SİLİKON TABANÇALARI

### CG100DWAEA

Kartuş Tip



Çift Akülü  
LED Işıklı



Maksimum itiş gücü	5.000 N
Boşta devir	0-28mm/sn.
Net ağırlık	1.9 Kg
Güç Kapasite	12V/2.0Ah/Li-ion
Akü / Şarj cihazı	BL1021B/DC10WC
Koli içi adeti	1

Ambalaj içeriği: 454275-7 300ml kartuş haznesi

## CIRCİR ANAHTARI

### WR100DWAJ

9.5mm (3/8")/6.35mm (1/4")



Tek Akülü  
LED Işıklı



Kapasite	Standart Cıvata: M5-M12 • Yüksek Germeli Cıvata: M5-M10
Maks. Tork	47.5 N.m
Boşta devir	0-800 devir/dk
Ağırlık	1 kg
Güç Kapasite	12V/2.0Ah/Li-ion
Akü/Şarj Cihazı	BL1020B/DC10WC
Koli içi adeti	1

Ambalaj içeriği: Soket Adaptörü, Akü, Şarj Cihazı, Alet Çantası

### CG100DWAEB

Sosis Tip



Çift Akülü  
LED Işıklı



Maksimum itiş gücü	5.000 N
Boşta devir	0-28mm/sn.
Net ağırlık	1.9 Kg
Güç Kapasite	12V/2.0Ah/Li-ion
Akü / Şarj cihazı	BL1021B/DC10WC
Koli içi adeti	1



## ÜRÜN KARŞILAŞTIRMA LİSTESİ

### 18V Akülü Matkap Vidalamalar

Model No.	Boşta Devir	Vites Sayısı	Tork Kademesi	Maks. Tork	Uzunluk mm	Ağırlık Kg	Akü	BL Motor
<b>Akülü Matkap Vidalama</b>								
DDF483RFJ	0-500/1.700 devir/dk	2	20	23/40 N.m	162	1,3	3,0 Ah	•
DF457DWE	0-400/1.300 devir/dk	2	16	24/42 N.m	170	1,7	1,5 Ah	
DF488D002	0-400/1.300 devir/dk	2	16	24/42 N.m	170	1,7	1,5Ah	
DDF453SFE3	0-400/1.300 devir/dk	2	16	27/42 N.m	220	1,6	1,5 Ah	
DDF453SFE3	0-400/1.300 devir/dk	2	16	27/42 N.m	220	1,6	3,0 Ah	
DDF485RTJ	0-500/1.900 devir/dk	2	21	27/50 N.m	182	1,5	5,0 Ah	•
DDF484RTJ	0-500/2.000 devir/dk	2	21	30/54 N.m	172	1,5	5,0 Ah	•
DDF482RFE	0-600/1.900 devir/dk	2	21	36/62 N.m	185	1,5	3,0 Ah	•
DDF458RMJ	0-400/2.000 devir/dk	2	21	58/91 N.m	225	2,1	4,0 Ah	
DDF481RTJ	0-550/2.100 devir/dk	2	21	60/115 N.m	205	2,7	5,0 Ah	•
DDF486RTJ	0-550/2.100 devir/dk			65/130 N.m		2,6	5,0 Ah	•
<b>Akülü Darbeli Matkap Vidalama</b>								
DHP483RFJ	0-500/1.700 devir/dk	2	20	23/40 N.m	176	1,3	3,0 Ah	•
HP457DWE	0-400/1.400 devir/dk	2	16	24/42 N.m	239	1,7	1,5 Ah	
HP488D002	0-400/1.300 devir/dk	2	16	24/42 N.m	170	1,7	1,5 Ah	
DHP453SFE3	0-400/1.300 devir/dk	2	16	27/42 N.m	239	1,7	1,5 Ah	
DHP453SFE3	0-400/1.300 devir/dk	2	16	27/42 N.m	239	1,7	3,0 Ah	
DHP485RTJ	0-500/1.900 devir/dk	2	21	27/50 N.m	182	1,5	5,0 Ah	•
DHP484RTJ	0-500/2.000 devir/dk	2	21	60 N.m	199	1,5	5,0 Ah	•
DHP482RFE	0-600/1.900 devir/dk	2	21	36/62 N.m	198	1,5	3,0 Ah	•
DHP458RMJ	0-400/2.000 devir/dk	2	21	58/91 N.m	225	2,2	4,0 Ah	
DHP481RTJ	0-550/2.100 devir/dk	2	21	60/115 N.m	205	2,7	5,0 Ah	•
DHP486RTJ	0-550/2.100 devir/dk			65/130 N.m		2,6	5,0 Ah	•

## MATKAP VIDALAMALAR

### DDF483RFJ

Matkap Vidalama 1/2"



**18V LITHIUM-ION**  
**XPT Li-ion** Çift Akülü

Kapasite	Çelik: 13mm • Ahşap: 36mm
Boşta devir	0-500/1.700 devir/dk
Maksimum tork	23/40N.m
Net ağırlık	1.3kg
Güç kapasite	18V/3.0Ah/Li-ion
Akü / Şarj cihazı	BL1830B/DC18RC
Koli içi adedi	1

### DF488D002

Matkap Vidalama 1/2"



**18V LITHIUM-ION**  
**Li-ion** Çift Akülü

Kapasite	Çelik: 13mm • Ahşap: 36mm
Boşta devir	0-400/1400 devir/dk
Maksimum tork	24/42N.m
Net ağırlık	1.7kg
Güç kapasite	18V/1.50Ah/G serisi
Akü / Şarj cihazı	BL1815G/DC18WB
Koli içi adedi	3

Ambalaj içeriği : Bits uç, çift akü, şarj cihazı



### DDF453SYE

Matkap Vidalama 1/2"



**18V LITHIUM-ION**  
**Li-ion** Çift Akülü

Kapasite	Çelik: 13mm • Ahşap: 36mm
Boşta devir	0-400/1.300 devir/dk
Maksimum tork	27/42N.m
Net ağırlık	1.7kg
Güç kapasite	18V/1.5Ah/Li-ion
Akü / Şarj cihazı	BL1815N/DC18SD
Koli içi adedi	4

Ambalaj içeriği : Bits uç, çift akü, şarj cihazı

### DDF484RTJ

Matkap Vidalama 1/2"



**18V LITHIUM-ION**  
**XPT Li-ion** Çift Akülü LED Işıklı

Kapasite	Çelik: 13mm • Ahşap: 38mm
Boşta devir	0-500/2.000 devir/dk
Maksimum tork	30/54 N.m
Kilitleme torku	60 N.m
Net ağırlık	1.5kg
Güç kapasite	18V/5.0Ah/Li-ion
Akü / Şarj cihazı	BL1850B / DC18RC
Koli içi adedi	1

Ambalaj içeriği : Bits uç, bel kancası, çift akü, şarj cihazı

### DDF453SFE3

Matkap Vidalama 1/2"



**18V LITHIUM-ION**  
**Li-ion** Üç Akülü

Kapasite	Çelik: 13mm • Ahşap: 36mm
Boşta devir	0-400/1.300 devir/dk
Maksimum tork	27/42N.m
Net ağırlık	1.7kg
Güç kapasite	18V/3.0Ah/Li-ion
Akü / Şarj cihazı	BL1830B/DC18SD
Koli içi adedi	4

Ambalaj içeriği : 3 adet akü, bits uç, şarj cihazı

### DDF482RFE

Matkap Vidalama 1/2"



**18V LITHIUM-ION**  
**XPT Li-ion** Çift Akülü LED Işıklı

Görseldeki akü temsilidir.

Kapasite	Çelik: 13mm • Ahşap: 38mm
Boşta devir	0-600/1.900 devir/dk
Maksimum tork	36/62 N.m
Net ağırlık	1.5kg
Güç kapasite	18V/3.0Ah/Li-ion
Akü / Şarj cihazı	BL1830B/DC18RC
Koli içi adedi	2

Ambalaj içeriği : Bits uç, bel kancası, çift akü, şarj cihazı

### DDF485RTJ

Matkap Vidalama 1/2"



**18V LITHIUM-ION**  
**XPT Li-ion** Çift Akülü LED Işıklı

Kapasite	Çelik: 13mm • Ahşap: 38mm
Boşta devir	0-500/1.900 devir/dk
Maksimum tork	27/50 N.m
Net ağırlık	1.4kg
Güç kapasite	18V/5.0Ah/Li-ion
Akü / Şarj cihazı	BL1850B / DC18RC
Koli içi adedi	1

Ambalaj içeriği : Bits uç, bel kancası, çift akü, şarj cihazı

### DDF458RMJ

Matkap Vidalama 1/2"



**18V LITHIUM-ION**  
**XPT Li-ion** Çift Akülü LED Işıklı

Kapasite	Çelik: 13mm • Ahşap: 76mm
Boşta devir	0-400/2.000 devir/dk
Maksimum tork	58/91N.m
Net ağırlık	2.1kg
Güç kapasite	18V/4.0Ah/Li-ion
Akü / Şarj cihazı	BL1840B / DC18RC
Koli içi adedi	1

Ambalaj içeriği : Bits uç, bel kancası, çift akü, şarj cihazı

## DDF486RTJ

Matkap Vidalama 1/2"



**18V LITHIUM-ION BL MOTOR**  
**XPT Li-ion** Çift Akülü  
LED Işıklı



Kapasite	Çelik: 13mm • Ahşap: 76mm
Boşta devir	0-550/2.100 devir/dk
Maksimum tork	65/130 N.m
Net ağırlık	2.6kg
Güç kapasite	18V/5.0Ah/Li-ion
Akü / Şarj cihazı	BL180B/DC18RC
Koli içi adeti	1

Ambalaj içeriği : Yan sap, bel kancası, bits uç, çift akü, şarj cihazı

## DHP453SYE

Darbeli Matkap Vidalama 1/2"



**18V LITHIUM-ION**  
**Li-ion** Çift Akülü



Kapasite	Çelik: 13mm • Ahşap: 36mm • Tuğla: 13mm
Boşta devir	0-400/1.300 devir/dk
Maksimum tork	27/42N.m
Net ağırlık	1.7kg
Güç kapasite	18V/1.5Ah/Li-ion
Akü / Şarj cihazı	BL1815N/DC18SD
Koli içi adeti	4

Ambalaj içeriği : Bits uç, çift akü, şarj cihazı

## DDF489RTJ

YENİ

Matkap Vidalama 1/2"



**18V LITHIUM-ION BL MOTOR**  
**XPT Li-ion**



Kapasite	Çelik: 13mm • Ahşap: 51mm • Cam: 12mm
Boşta devir	0-1.800 devir/dk
Maksimum tork	110 N.m
Net ağırlık	1.8kg
Güç kapasite	18V/5.0Ah/Li-ion
Akü / Şarj cihazı	BL1850B/DC18RC
Koli içi adeti	

Ambalaj içeriği : Kemer klipsi, (+)(-) uç, karca, akü, şarj cihazı

## DHP453SFE3

Darbeli Matkap Vidalama 1/2"



**18V LITHIUM-ION**  
**Li-ion** Üç Akülü



Kapasite	Çelik: 13mm • Ahşap: 36mm • Tuğla: 13mm
Boşta devir	0-400/1.300 devir/dk
Maksimum tork	27/42N.m
Net ağırlık	1.6kg
Güç kapasite	18V/3.0Ah/Li-ion
Akü / Şarj cihazı	BL1830B/DC18SD
Koli içi adeti	4

Ambalaj içeriği : 3 adet akü, şarj cihazı, bits uç

## DARBELİ MATKAP VIDALAMALAR

## HP488D002

Darbeli Matkap Vidalama 1/2"



**18V LITHIUM-ION**  
**Li-ion** Çift Akülü



Kapasite	Çelik: 13mm • Ahşap: 36mm • Tuğla: 13mm
Boşta devir	0-400/1400 devir/dk
Maksimum tork	24/42N.m
Net ağırlık	1.7kg
Güç kapasite	18V/1.5Ah/G serisi
Akü / Şarj cihazı	BL1815G/DC18WB
Koli içi adeti	3

Ambalaj içeriği : Bits uç, çift akü, şarj cihazı

## DHP485RTJ

Darbeli Matkap Vidalama 1/2"



**18V LITHIUM-ION BL MOTOR**  
**XPT Li-ion** Çift Akülü  
LED Işıklı



Kapasite	Çelik: 13mm • Ahşap: 38mm • Tuğla: 13mm
Boşta devir	0-500/1.900 devir/dk
Maksimum tork	27/50 N.m
Net ağırlık	1.5kg
Güç kapasite	18V/5.0Ah/Li-ion
Akü / Şarj cihazı	BL1850B / DC18RC
Koli içi adeti	1

Ambalaj içeriği : Bits uç, bel kancası, çift akü, şarj cihazı

### DHP484RTJ

Darbeli Matkap Vidalama 1/2"



Kapasite	Çelik: 13mm • Ahşap: 38mm • Tuğla: 13mm
Boşta devir	0-500/2.000 devir/dk
Maksimum tork	30/54 N.m
Kilitleme torku	60 N.m
Net ağırlık	1.5kg
Güç kapasite	18V/5.0Ah/Li-ion
Akü / Şarj cihazı	BL1850B / DC18RC
Koli içi adedi	1

Ambalaj içeriği : Bits uç, bel kancası, çift akü, şarj cihazı

### DHP486RTJ

Darbeli Matkap Vidalama 1/2"



Kapasite	Çelik: 13mm • Ahşap: 76mm • Tuğla: 16mm
Boşta devir	0-550/2.100 devir/dk
Maksimum tork	65/130 N.m
Net ağırlık	2.6kg
Güç kapasite	18V/5.0Ah/Li-ion
Akü / Şarj cihazı	BL180B/DC18RC
Koli içi adedi	1

Ambalaj içeriği : Yan sap, bel kancası, bits uç, çift akü, şarj cihazı

### DHP482RFE

Darbeli Matkap Vidalama 1/2"



Görseldeki akü temsilidir.

Kapasite	Çelik: 13mm • Ahşap: 38mm • Tuğla: 13mm
Boşta devir	0-600/1.900 devir/dk
Maksimum tork	36/62 N.m
Net ağırlık	1.5kg
Güç kapasite	18V/3.0Ah/Li-ion
Akü / Şarj cihazı	BL1830B/DC18RC
Koli içi adedi	2

Ambalaj içeriği : Bits uç, bel kancası, çift akü, şarj cihazı

### DHP489RTJ

Matkap Vidalama 1/2"



YENİ



Kapasite	Çelik: 13mm • Ahşap: 38mm • Taş: 16mm
Boşta devir	0-1.800 devir/dk
Maksimum tork	110 N.m
Net ağırlık	1.8kg
Güç kapasite	18V/5.0Ah/Li-ion
Akü / Şarj cihazı	BL1850B/DC18RC
Koli içi adedi	

Ambalaj içeriği : Kemer klipsi, (+)(-) uç, karca, akü, şarj cihazı

### DHP458RMJ

Darbeli Matkap Vidalama 1/2"



Kapasite	Çelik: 13mm • Ahşap: 76mm • Tuğla: 16mm
Boşta devir	0-400/2.000 devir/dk
Maksimum tork	58/91 N.m
Net ağırlık	2.2kg
Güç kapasite	18V/4.0Ah/Li-ion
Akü / Şarj cihazı	BL1840B/DC18RC
Koli içi adedi	1

Ambalaj içeriği : Bits uç, bel kancası, çift akü, şarj cihazı

### ÇOK AMAÇLI KESİCİ ALET

#### DMC300RFJ

YENİ



Maks. Kesme Kapasitesi	13,5mm
Boşta devir	20.000 devir/dk
Net Ağırlık	1.2kg
Güç Kapasite	18V/3.0Ah/Li-ion
Akü / Şarj cihazı	BL1830B/DC18RC
Koli içi adedi	

Ambalaj içeriği: Bıçak, tek akü, şarj cihazı  
Metal: D-74815-5, Seramik: D77263, PVC: D-78374

Kontrollü çalışma sistemi

## ÜRÜN KARŞILAŞTIRMA LİSTESİ

### 18V Akülü Darbeli Vidalama

Model No.	Boşta Devir	Elektronik Hız	Maks. Tork	Uzunluk mm	Ağırlık Kg	Akü	BL Motor
<b>Akülü Darbeli Vidalama</b>							
DTD152RTJ	0-2.900 devir/dk		165 N.m	137	1,3	5,0 Ah	
DTD153RFJ	0-3.400 devir/dk		170 N.m	126	1,3	3,0 Ah	•
DTD154RFJ	0-1.100/2.100/3.600 devir/dk	3	175 N.m	137	1,2	3,0 Ah	•

### DTD154RFJ

#### Darbeli Vidalama



**18V LITHIUM-ION**  
**XPT Li-ion** Çift Akülü LED Işıklı

Görseldeki akü temsilidir.

Kapasite	Makina vidası : M4-M8 • Standart civata : M5-M16 Kaba dişli vida uzunluk 22-125mm • Yüksek germeli civata M5-M14
Boşta devir	0-1.100/2.100/3.600 devir/dk
Darbe sayısı	0-1.100/2.600/3.800 darbe/dk
Maksimum tork	175N.m
Net ağırlık	1.3kg
Güç kapasite	18V/3.0Ah/Li-ion
Akü / Şarj cihazı	BL1830B / DC18RC
Koli içi adedi	1

Ambalaj içeriği : Bel kancası, çift akü, şarj cihazı

## DARBELİ VİDALAMALAR

### DTD152RTJ

#### Darbeli Vidalama



**18V LITHIUM-ION**  
**XPT Li-ion** Çift Akülü LED Işıklı

Kapasite	Makina vidası : M4-M8 • Standart civata : M5-M14 Kaba dişli vida uzunluk 22-125mm • Yüksek germeli civata M5-M12
Boşta devir	0-2.900 devir/dk
Darbe sayısı	0-3.500 darbe/dak
Maksimum tork	165N.m
Net ağırlık	1.3kg
Güç kapasite	18V/5.0Ah/Li-ion
Akü / Şarj cihazı	BL1850B / DC18RC
Koli içi adedi	1

Ambalaj içeriği : Bel kancası, çift akü, şarj cihazı

## ALÇIPAN VİDALAMA

### DFS452RFE

#### Alçıpan Vidalama



**18V LITHIUM-ION**  
**XPT Li-ion** Çift Akülü LED Işıklı

Kapasite	Alçıpan vidası: 5mm • Delici vida: 6mm
Uç tipi yıldız	6,35mm
Boşta devir	0-4.000 devir/dk
Net ağırlık	1.5 Kg
Güç Kapasite	18V/3.0Ah/Li-ion
Akü/Şarj cihazı	BL1830/DC18RC
Koli içi adedi	4

Ambalaj içeriği : Bits uç, manyetik uç tutucu, bel kancası, çift akü, şarj cihazı

### DTD153RFJ

#### Darbeli Vidalama



**18V LITHIUM-ION**  
**XPT Li-ion** Çift Akülü LED Işıklı

Görseldeki akü temsilidir.

Kapasite	Makina vidası : M4-M8 • Standart civata : M5-M16 Kaba dişli vida uzunluk 22-125mm • Yüksek germeli civata M5-M14
Boşta devir	0-3.400 devir/dk
Darbe sayısı	0-3.600 darbe/dak
Maksimum tork	170N.m
Net ağırlık	1.3kg
Güç kapasite	18V/3.0Ah/Li-ion
Akü / Şarj cihazı	BL1830B / DC18RC
Koli içi adedi	1

Ambalaj içeriği : Bel kancası, çift akü, şarj cihazı





## ÜRÜN KARŞILAŞTIRMA LİSTESİ

### 18V Akülü Darbeli Somun Sıkma

Model No.	Kapasite	Maks. Sıkma Torku	Boşta Devir	Uzunluk mm	Ağırlık Kg	Akü	BL Motor
<b>Akülü Darbeli Somun Sıkma</b>							
DTW180RFE	3/8" 9,5mm	180 N.m	0-1.300/2.400 devir/dk	144	1,2	3,0 Ah	•
DTW181RTJ	1/2" 12,7mm	210 N.m	0-1.300/2.400 devir/dk	151	1,2	5,0 Ah	•
DTW190RFE	1/2" 12,7mm	190 N.m	0-2.300 devir/dk	176	1,4	3,0 Ah	•
DTW285RFE	1/2" 12,7mm	280 N.m	0-1.800/2.100/2.800 devir/dk	147	1,5	3,0 Ah	•
DTW300RTJ	1/2" 12,7mm	330 N.m	0-1.000/1.300/1.700/3.200 devir/dk	144	1,5	5,0 Ah	•
DTW450RFE	1/2" 12,7mm	440 N.m	1.600 devir/dk	266	3,1	3,0 Ah	•
DTW700RTJ	1/2" 12,7mm	700 N.m	1.600 devir/dk	266	3,1	5,0 Ah	•
DTW1001RTJ	3/4" 19mm	1250 N.m	0-500/1.200/1.900/2.200 devir/dk	170	2,3	5,0 Ah	•
DTW1002RTJ	1/2" 12,7mm	1200 N.m	0-900/1.000/1.800 devir/dk	229	3,3	5,0 Ah	•

### DARBELİ SOMUN SIKMALAR

#### DTW180RFE

Darbeli Somun Sıkma 3/8" 9.5mm



Çift Akülü  
LED Işıklı



Görseldeki akü temsilidir.

Kapasite	Standart civata M8-M16 • Yüksek germeli civata M6-M12
Boşta devir	0-1.300/2.400 devir/dk
Darbe sayısı	0-2.000/3.600 darbe/dk
Maksimum tork	Sıkma 180 N.m • Sökme 310 N.m
Net ağırlık	1.2kg
Güç kapasite	18V/3.0Ah/Li-ion
Akü /Şarj cihazı	BL1830B / DC18RC
Koli içi adedi	2
Ambalaj içeriği :	Bel kancası, çift akü, şarj cihazı

#### DTW190RFE

Darbeli Somun Sıkma 1/2" 12.7mm



Çift Akülü  
LED Işıklı



Görseldeki akü temsilidir.

Kapasite	Standart civata M8-M16 • Yüksek germeli civata M8-M12
Boşta devir	2.300 devir/dk
Darbe sayısı	0-3.000 darbe/dk
Maksimum tork	190 N.m
Net ağırlık	1.4kg
Güç kapasite	18V/3.0Ah/Li-ion
Akü /Şarj cihazı	BL1830B / DC18RC
Koli içi adedi	2
Ambalaj içeriği :	Çift akü, şarj cihazı

#### DTW181RTJ

Darbeli Somun Sıkma 1/2" 12.7mm



Çift Akülü  
LED Işıklı



Kapasite	Standart civata M8-M16 • Yüksek germeli civata M6-M12
Boşta devir	0-1.300/2.400 devir/dk
Darbe sayısı	0-2.000/3.600 darbe/dk
Maksimum tork	Sıkma 210 N.m • Sökme 330 N.m
Net ağırlık	1.2kg
Güç kapasite	18V/5.0Ah/Li-ion
Akü /Şarj cihazı	BL1850B / DC18RC
Koli içi adedi	1
Ambalaj içeriği :	Bel kancası, çift akü, şarj cihazı

#### TW202D201

Darbeli Somun Sıkma 1/2" 12.7mm



Çift Akülü  
LED Işıklı



Kapasite	Standart civata M8-M16 • Yüksek germeli civata M8-M12
Boşta devir	0-2.300 devir/dk
Darbe sayısı	0-3.000 darbe/dk
Maksimum tork	Sıkma 200 N.m • Sökme 320 N.m
Net ağırlık	1.5kg
Güç kapasite	18V/2.0Ah/Li-ion
Akü /Şarj cihazı	BL1820G / DC18WA
Koli içi adedi	1
Ambalaj içeriği :	Çift akü, şarj cihazı

## DTW251RTJ

Darbeli Somun Sıkma 1/2"12.7mm



Kapasite	Standart cıvata M10-M16 • Yüksek germeli cıvata M10-M14
Boşta devir devir/dk	0-2.100
Maksimum tork	230 N.m
Net ağırlık	1.8kg
Güç kapasite	18V/5.0Ah/Li-ion
Akü / Şarj cihazı	BL1850B / DC18RC
Koli içi adedi	1

Ambalaj içeriği : Bel kancası, çift akü, şarj cihazı

## DTW700RTJ

Darbeli Somun Sıkma 1/2"12.7mm



**18V LITHIUM-ION BL MOTOR**  
**XPT Li-ion** Çift Akülü LED Işıklı

Kapasite	Standart cıvata M10-M24 • Yüksek germeli cıvata M10-M16
Boşta devir devir/dk	0-2.200/1.900/1.200/500
Darbe sayısı darbe/dk	0-2.700/2.400/1.700/1.000
Maksimum tork	Sıkma 700 N.m • Sökme 1.000 N.m
Net ağırlık	2.3kg
Güç kapasite	18V/5.0Ah/Li-ion
Akü / Şarj cihazı	BL1850B / DC18RC
Koli içi adedi	1

Ambalaj içeriği : Bel kancası, çift akü, şarj cihazı

## DTW300RTJ

Darbeli Somun Sıkma 1/2"12.7mm



**18V LITHIUM-ION BL MOTOR**  
**XPT Li-ion** Çift Akülü LED Işıklı

Kapasite	Standart cıvata M10-M20 • Yüksek germeli cıvata M10-M16
Boşta devir devir/dk	0-3.200/2.600/1.800/1.000
Darbe sayısı darbe/dk	0-4.000/3.400/2.600/1.800
Maksimum tork	Sıkma 330 N.m • Sökme 580 N.m
Net ağırlık	1.5kg
Güç kapasite	18V/5.0Ah/Li-ion
Akü / Şarj cihazı	BL1850B / DC18RC
Koli içi adedi	1

Ambalaj içeriği : Bel kancası, çift akü, şarj cihazı

## DTW1001RTJ

Darbeli Somun Sıkma 3/4" 19mm



**18V LITHIUM-ION BL MOTOR**  
**XPT Li-ion** Çift Akülü LED Işıklı

Kapasite	Standart cıvata M12-M30 • Yüksek germeli cıvata M10-M24
Boşta devir devir/dk	Sert 0-1.800 • Orta 0-1.000 • Yumuşak 0-900
Darbe sayısı darbe/dk	Sert 0-2.200 • Orta 0-2.000 • Yumuşak 0-1.800
Maksimum tork	Sıkma 1.250 N.m • Sökme 1.700 N.m
Net Ağırlık	3.4 kg
Güç Kapasite	18V/5.0Ah/Li-ion
Akü / Şarj cihazı	BL1850B / DC18RC
Koli içi adedi	1

Ambalaj içeriği : Bel kancası, çift akü, şarj cihazı

## DTW450RFE

Darbeli Somun Sıkma 1/2"12.7mm



**18V LITHIUM-ION**  
**Li-ion** Çift Akülü LED Işıklı

Kapasite	Standart cıvata M12-M22 • Yüksek germeli cıvata M12-M16
Boşta devir	1.600 devir/dk
Darbe sayısı	2.200 darbe/dk
Maksimum tork	440 N.m
Net ağırlık	3.1kg
Güç kapasite	18V/3.0Ah/Li-ion
Akü / Şarj cihazı	BL1830 / DC18RC
Koli içi adedi	1

Ambalaj içeriği : Bel kancası, çift akü, şarj cihazı



### DTW1002RTJ

Darbeleri Somun Sıkma 1/2"12.7mm



**18V LITHIUM-ION**  
**XPT Li-ion** Çift Akülü  
LED Işıklı



Kapasite	Standart civata M12-M30 • Yüksek germeli civata M10-M24
Boşta devir	Sert 0-1.800 • Orta 0-1.000 • Yumuşak 0-900
Darbe sayısı/darbe/dk	Sert 0-2.200 • Orta 0-2.000 • Yumuşak 0-1.800
Maksimum tork	Sıkma 1200 N.m • Sökme 1.600 N.m
Net Ağırlık	3.3kg
Güç Kapasite	18V/5.0Ah/Li-ion
Akü / Şarj cihazı	BL1850B / DC18RC
Koli içi adeti	1

Ambalaj içeriği : Bel kancası, çift akü, şarj cihazı

### DHR241RMJ

Elektro pnömatik Kırıcı-Delici



**18V LITHIUM-ION**  
**Li-ion** Çift Akülü



Kapasite	Beton: 20mm • Çelik: 13mm • Ahşap: 26mm
Boşta devir	0-1.100 devir/dk
Darbe sayısı	0-4.000 darbe/dk
Net ağırlık	3.2kg
Güç kapasite	18V/4.0Ah/Li-ion
Akü / Şarj cihazı	BL1840B/DC18RC
Enerji	1.9 Joule
Koli içi adeti	1

Mutlaka derinlik mesnedi ile kullanınız.  
Ambalaj içeriği: Yan sap, derinlik mesnedi, çift akü, şarj cihazı

### DTW1004RTJ

Darbeleri Somun Sıkma 1/2"12.7mm

YENİ



**18V LITHIUM-ION**  
**XPT Li-ion** LED Işıklı



Kapasite	Standart civata M12-M30 • Yüksek germeli civata M10-M20
Boşta devir	Sert 0-2.000 • Orta 0-1.000 • Yumuşak 0-900
Darbe sayısı/darbe/dk	Sert 0-2.400 • Orta 0-2.000 • Yumuşak 0-1.800
Maksimum Tork	Sıkma 1.050 N.m • Sökme 1.300 N.m
Net Ağırlık	3.4kg
Güç Kapasite	18V/5.0Ah/Li-ion
Koli içi adeti	1

Ambalaj içeriği : Bel kancası, akü, şarj cihazı

### DHR202RTJ

Elektro pnömatik Kırıcı-Delici



**18V LITHIUM-ION**  
**Li-ion** Çift Akülü  
LED Işıklı



Kapasite	Beton: 20mm • Çelik: 13mm • Ahşap: 26mm
Boşta devir	0-1.100 devir/dk
Darbe sayısı	0-4.000 darbe/dk
Net ağırlık	3.2kg
Güç kapasite	18V/5.0Ah/Li-ion
Akü / Şarj cihazı	BL1850B/DC18RC
Enerji	1.9 Joule
Koli içi adeti	1

Mutlaka derinlik mesnedi ile kullanınız.  
Ambalaj içeriği: Yan sap, Derinlik mesnedi, çift akü, şarj cihazı

## ELEKTRONÖMATİK KIRICI - DELİCİLER

### DHR171RTJ

Elektro pnömatik Delici



**18V LITHIUM-ION**  
**Li-ion** Çift Akülü



Kapasite	Beton: 17mm • Çelik: 10mm • Ahşap: 13mm
Boşta devir	0-680 devir/dk
Darbe sayısı	0-4.800 darbe/dk
Net ağırlık	2.1kg
Güç kapasite	18V/5.0Ah/Li-ion
Akü / Şarj cihazı	BL1850B/DC18RC
Enerji	1.2 J
Koli içi adeti	1

Mutlaka derinlik mesnedi ile kullanınız.  
Ambalaj içeriği: Yan sap, derinlik mesnedi, çift akü, şarj cihazı

### DHR242RFE

Elektro pnömatik Kırıcı-Delici



**18V LITHIUM-ION**  
**BL MOTOR**  
**Li-ion** Çift Akülü



Kapasite	Beton: 24mm • Çelik: 13mm • Ahşap: 27mm
Boşta devir	0-950 devir/dk
Darbe sayısı	0-4.700 darbe/dk
Net ağırlık	3.1kg
Güç kapasite	18V/3.0Ah/Li-ion
Akü / Şarj cihazı	BL1830B/DC18RC
Enerji	2.0 Joule
Koli içi adeti	1

Mutlaka derinlik mesnedi ile kullanınız.  
Ambalaj içeriği: Yan sap, derinlik mesnedi, çift akü, şarj cihazı

## DHR243RTJW

YENİ

Elektro pnömatik Kırıcı-Delici  
Toz Çekme Sistemli

**18V LITHIUM-ION**  
**BL MOTOR**  
**XPT Li-ion** Çift Akülü

Kapasite	Beton: 24mm • Çelik: 13mm • Ahşap: 27mm
Boşta devir	0-950 devir/dk
Darbe sayısı	0-4.700 darbe/dk
Net ağırlık	3.2kg
Güç kapasite	18V/5.0Ah/Li-ion
Akü / Şarj cihazı	BL1850B/DC18RC
Enerji	2.0 Joule

Koli içi adedi

Mutlaka derinlik mesnedi ile kullanınız.

Ambalaj içeriği: Yan sap, derinlik mesnedi, toz çekme sistemi(DX07) çift akü, şarj cihazı

## KÖŞE MATKAP

## DDA351RFJ

3/8"



**18V LITHIUM-ION**  
**Li-ion** Çift Akülü  
LED Işık

Kapasite	Çelik: 10mm • Ahşap: 25mm
Boşta devir	0-1.800 devir/dk
Net ağırlık	1.6kg
Güç kapasite	18V/3.0Ah/Li-ion
Akü / Şarj cihazı	BL1830B / DC18RC
Koli içi adedi	1

Ambalaj içeriği: Yan sap, çift akü, şarj cihazı

## DHR183RTWJ

YENİ

Elektro pnömatik Delici



**18V LITHIUM-ION**  
**BL AVT**  
**MOTOR**  
**XPT Li-ion**

Kapasite	Beton: 18mm • Çelik: 13mm • Ahşap: 24mm
Boşta devir	0-1.100 devir/dk
Darbe sayısı	0-5.000 darbe/dk
Net ağırlık	2.9kg
Güç kapasite	18V/5.0Ah/Li-ion
Akü / Şarj cihazı	BL1850B/DC18RC
Enerji	1.7 Joule
Koli içi adedi	1

## KILIÇ TESTERE

## DJR186RFE



**18V LITHIUM-ION**  
**XPT Li-ion** Çift Akülü

Kapasite	Boru: 130mm • Ahşap: 255mm
Var-gel uzunluğu	32mm
Dakikada var-gel sayısı	0-2.800 devir/dk
Net ağırlık	3.5kg
Güç kapasite	18V/3.0Ah/Li-ion
Akü / Şarj cihazı	BL1830B/DC18RC
Koli içi adedi	2

Ambalaj içeriği: Kılıç testere, çift akü, şarj cihazı

## KARO KIRICI

## DHK180RTJ



**18V LITHIUM-ION**  
**BL MOTOR**  
**XPT Li-ion** Çift Akülü

Darbe Enerjisi	3.1 J
Dakikada Darbe Sayısı	0 - 3,200 darbe/dk
Net ağırlık	3.6kg
Güç kapasite	18V/5.0Ah/Li-ion
Akü / Şarj cihazı	BL1850B/DC18RC
Koli içi adedi	1

Ambalaj içeriği: Yassı keski, sivri keski, kanca, çift akü, şarj cihazı

## DEKUPAJ TESTERELER

## DJV180RFJ



**18V LITHIUM-ION**  
**Li-ion** Çift Akülü

Kapasite	Ahşap : 135mm • Çelik : 10mm
Vargel uzunluğu	26mm
Vargel sayısı	0-2.600
Net ağırlık	2.7 Kg
Güç Kapasite	18V/3.0Ah/Li-ion
Akü/Şarj cihazı	BL1830B/DC18RC
Koli içi adedi	3

Ambalaj içeriği: Dekupaj Testere Seti, No. B-10, BR-13, B-22; 2 şer adet, Anahtar, koruma plakası, bıçak koruyucu



DJV181RFJ



**18V LITHIUM-ION**  
**BL MOTOR**  
**Li-ion** Çift Akülü  
**SOFT NOLOAD**



Kapasite	Ahşap : 135mm • Çelik : 10mm
Vargel uzunluğu	26mm
Vargel sayısı	800-3500
Net ağırlık	2.3 Kg
Güç Kapasite	18V/3.0Ah/Li-ion
Akü / Şarj cihazı	BL1830B/DC18RC
Koli içi adedi	1

Ambalaj içeriği: Çift akü, şarj cihazı, dekapaj testere seti, koruma plakası, bıçak koruyucu

DAİRESEL TİTREŞİM ZIMPARA

DBO180RFJ



**18V LITHIUM-ION**  
**Li-ion** Çift Akülü



Taban çapı	123 mm
Aşındırıcı disk çapı	125 mm
Dakikada titreşim	7.000/9.500/11.000 t/dk
Net ağırlık	1.4kg
Güç kapasite	18V/3.0Ah/Li-ion
Akü / Şarj cihazı	BL1830B/DC18RC
Koli içi adedi	1

Ambalaj içeriği: Aşındırıcı disk, toz torbası, çift akü, şarj cihazı

SUNTA KESME

DSS610RFE



**18V LITHIUM-ION**  
**Li-ion** Çift Akülü  
**LED Işıklı**



Bıçak çapı	165mm
Kapasite	90° 0-57mm • 45° 0-40mm • 50° 0-36mm
Boşta devir	3.700 devir/dk
Net ağırlık	3.0kg
Güç kapasite	18V/3.0Ah/Li-ion
Akü / Şarj cihazı	BL1830B/DC18RC
Koli içi adedi	2

Ambalaj içeriği: Karbit-tip testere, çift akü, şarj cihazı, kenar gönye, anahtar

TİTREŞİM ZIMPARA

DBO480RTJ

YENİ



**18V LITHIUM-ION**  
**Li-ion** Çift Akülü



Taban ölçüleri	112 x 102 mm
Yörünge Çapı	1,5 mm
Titreşim Seviyesi	2.5 m/s <sup>2</sup>
Net ağırlık	1.4kg
Güç kapasite	18V/5.0Ah/Li-ion
Akü / Şarj cihazı	BL1850B/DC18RC
Koli içi adedi	1

Ambalaj içeriği: Aşındırıcı disk, toz torbası, çift akü, şarj cihazı



DBO380RTJ

YENİ



Taban ölçüleri	93 x 185 mm
Yörünge Çapı	2 mm
Titreşim Seviyesi	3.6 m/s <sup>2</sup>
Net ağırlık	1.9kg
Güç kapasite	18V/5.0Ah/Li-ion
Akü / Şarj cihazı	BL1850B/DC18RC
Koli içi adedi	1

Ambalaj içeriği: Aşındırıcı disk, toz torbası, çift akü, şarj cihazı

## FORMİKA TIRAŞLAMA

## DRT50RTJ

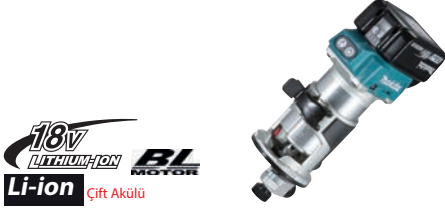

Kapasite	Dalma : 0-35mm • Tıraşlama : 0-40mm
Uç tutucu	6-8mm
Boşta devir	10.000-30.000 devir/dk
Net ağırlık	1.8kg
Güç Kapasite	18V/5.0Ah/Li-ion
Akü/Şarj cihazı	BL1850B/DC18RC
Koli içi adedi	1

Ambalaj içeriği: Konik pens, tek el kenar alma tablası, kenar gönye kılavuzu, şablon kılavuzu, anahtar, çift akü, şarj cihazı

## DUVAR ZIMPARALAMA

## DSL800RTE



Taban Çapı	210mm
Aşındırıcı Disk Çapı	225mm
Boş Devir	1.000-1.800 devir/dk
Net Ağırlık	5.7kg
Güç Kapasite	18V/5.0Ah/Li-ion
Akü/Şarj Cihazı	BL1850B/DC18RC
Koli içi adedi	1

Ambalaj içeriği: Aşındırıcı disk, alet çantası, Anahtar, çift akü, şarj cihazı

## ŞERİT ZIMPARA MAKİNASI

## DBS180RTJ



Şerit boyutları	Genişlik : 6-9-13mm • Uzunluk : 533mm
Boşta devir	600-1700 devir/dk
Net ağırlık	1.8kg
Güç Kapasite	18V/5.0Ah/Li-ion
Akü/Şarj cihazı	BL1850B/DC18RC
Koli içi adedi	1

Ambalaj içeriği: Şerit zımpara, tutma sapı, çift akü, şarj cihazı

## AVUÇ TAŞLAMALAR

## DGA452RMJ

Avuç Taşlama (115mm)



Kapasite	Kesici/aşındırıcı/elmas: 115mm
Boşta devir	11.000 devir/dk
Net ağırlık	2.06 kg
Güç kapasite	18V/4.0Ah/Li-ion
Akü/Şarj cihazı	BL1840/DC18RC
Mil çapı	M14
Koli içi adedi	1

Ambalaj içeriği: Taşlama taşı, siper, yan sap, anahtar, çift akü, şarj cihazı

## DAİRESEL EKSANTRİK ZIMPARA

## DPO600RTE



Taban Çapı	150mm
Dakikada Titreşim	0-5.200/6.800 t/dak
Dakikada Vuruş Sayısı	0-10.400/13.600 v/dk
Boş Devir	0-600/780 devir/dk
Net Ağırlık	3.6kg
Güç Kapasite	18V/5.0Ah/Li-ion
Akü/Şarj Cihazı	BL1850B/DC18RC
Koli içi adedi	1

Ambalaj içeriği: Anahtar, çift akü, şarj cihazı

## DGA454RFE

Avuç Taşlama (115mm)



Kapasite	Kesici/aşındırıcı/elmas 115mm
Boşta devir	8.500 devir/dk
Mil çapı	M14
Net ağırlık	2.24kg
Güç Kapasite	18V/3.0Ah/Li-ion
Akü/Şarj cihazı	BL1850B/DC18RC
Koli içi adedi	2

Ambalaj içeriği: Taşlama taşı, siper, yan sap, anahtar, çift akü, şarj cihazı

### DGA463RTJ

Avuç Taşlama (115mm)



**18V LITHIUM-ION**  
**ADT AFT**  
**XPT BL MOTOR** (BRAKE) Çift Akülü

Kapasite	Kesici/aşındırıcı/elmas 115mm
Boşta devir	3.000-8.500 devir/dk
Mil çapı	M14
Net ağırlık	2.3kg
Güç Kapasite	18V/5.0Ah/Li-ion
Akü/Şarj cihazı	BL1850B/DC18RC
Koli içi adeti	1

Ambalaj içeriği: Taşlama taşı, siper, yan sap, anahtar, çift akü, şarj cihazı

### X-LOCK MEKANİZMASI

### DGA469RTJ

Avuç Taşlama (115mm)



**X-LOCK**  
**18V LITHIUM-ION**  
**ADT AFT**  
**XPT BL MOTOR** (BRAKE) Çift Akülü

Pedal Tetik Sistemi

Kapasite	Kesici/aşındırıcı/elmas 115mm
Boşta devir	3.000-8.500 devir/dk
Mil çapı	M14
Net ağırlık	2.4kg
Güç Kapasite	18V/5.0Ah/Li-ion
Akü/Şarj cihazı	BL1850B/DC18RC
Koli içi adeti	1

Ambalaj içeriği: X-LOCK taşlama taşı, siper, yan sap, çift akü, şarj cihazı

### DGA504RFE/ DGA504RTJ

Avuç Taşlama (125mm)



**18V LITHIUM-ION**  
**ADT AFT**  
**BL MOTOR**  
**XPT Li-ion** Çift Akülü

Kapasite	Kesici/aşındırıcı/elmas 125mm
Boşta devir	8.500 devir/dk
Mil çapı	M14
Net ağırlık	2.26kg
Güç Kapasite	18V/3.0Ah/Li-ion
Akü/Şarj cihazı	(DGA504RFE) BL1830B/DC18RC • (DGA504RTJ) BL1850B/DC18RC
Koli içi adeti	2

Ambalaj içeriği: Taşlama taşı, siper, yan sap, anahtar, çift akü, şarj cihazı

### DGA519RTJ

Avuç Taşlama (125mm)



**X-LOCK**  
**18V LITHIUM-ION**  
**ADT AFT**  
**XPT BL MOTOR** (BRAKE) Çift Akülü

Pedal Tetik Sistemi

Kapasite	Kesici/aşındırıcı/elmas 125mm
Boşta devir	3.000-8.500 devir/dk
Mil çapı	M14
Net ağırlık	2.4kg
Güç Kapasite	18V/5.0Ah/Li-ion
Akü/Şarj cihazı	BL1850B/DC18RC
Koli içi adeti	1

Ambalaj içeriği: X-LOCK taşlama taşı, siper, yan sap, çift akü, şarj cihazı

### DGA513RTJ

Avuç Taşlama (125mm)



**18V LITHIUM-ION**  
**ADT AFT**  
**XPT BL MOTOR** (BRAKE) Çift Akülü

Kapasite	Kesici/aşındırıcı/elmas 125mm
Boşta devir	3.000-8.500 devir/dk
Mil çapı	M14
Net ağırlık	2.4kg
Güç Kapasite	18V/5.0Ah/Li-ion
Akü/Şarj cihazı	BL1850B/DC18RC
Koli içi adeti	1

Ambalaj içeriği: Taşlama taşı, siper, yan sap, anahtar, çift akü, şarj cihazı

### SAC KESME MAKİNALARI

### DJN161RFJ

Sac Kesme Makinası



**18V LITHIUM-ION**  
**Li-ion** Çift Akülü

Kapasite	400 N/mm <sup>2</sup> ile çelik : 1.6mm 600 N/mm <sup>2</sup> ile çelik : 1.2mm 200 N/mm <sup>2</sup> ile alümin.: 2.5mm
Min. Kesme yan-çapı iç-çış	45-50mm
Dakikada kesme sayısı	1.900
Net ağırlık	1.9kg
Güç kapasite	18 V / 3.0Ah / Li-ion
Akü / Şarj cihazı	BL1830B/DC18RC
Koli içi adeti	1

Ambalaj içeriği: Nibler zımbası, nibler kalıbı, anahtar, çift akü, şarj cihazı

## DJS161RFJ

Sac Kesme Makinası



**Li-ion** Çift Akülü

Kapasite	400 N/mm <sup>2</sup> ile çelik : 1.6mm 600 N/mm <sup>2</sup> ile çelik : 1.2mm 200 N/mm <sup>2</sup> ile alümin : 2.5mm
Dakikada kesme sayısı	4.300
Net ağırlık	1.8kg
Güç kapasite	18V / 3.0Ah / Li-ion
Akü / Şarj cihazı	BL1830B/DC18RC
Koli içi adedi	1

Ambalaj içeriği: Kalınlık kılavuzu, anahtar, çift akü, şarj cihazı

## SİLİKON TABANÇALARI

## DCG180RYE

Kartuş Tipi



**Li-ion** Çift Akülü

Maksimum itiş gücü	5.000 N
Boşta devir	0-28mm/sn.
Net ağırlık	2.1 Kg
Güç Kapasite	18V/1.5 Ah/Li-ion
Akü/Şarj cihazı	BL1815N/DC18RC
Koli içi adedi	1

## KALIPÇI TAŞLAMA

## DGD800RFE



**Li-ion** Çift Akülü

Kapasite	Pens: 3-8 mm
Maks. uç çapı	36 mm
Boşta devir	26.000 devir/dk
Net ağırlık	1.7kg
Güç kapasite	18V/3.0 Ah/Li-ion
Akü / Şarj cihazı	BL1830B/DC18RC
Koli içi adedi	2

Ambalaj içeriği: Çift akü, şarj cihazı, konik pens, 2 adet anahtar

## DCG180RYEB

Sosis Tipi



**Li-ion** Çift Akülü

Maksimum itiş gücü	5.000 N
Boşta devir	0-28mm/sn.
Net ağırlık	2.1 Kg
Güç Kapasite	18V/1.5 Ah/Li-ion
Akü/Şarj cihazı	BL1815N/DC18RC
Koli içi adedi	1

Ambalaj içeriği: Tutucu, Tutucu bağlantısı, Piston, Kauçuk halka, Hortum

## METAL KESME

## DPB182RTE



**Li-ion** Çift Akülü

Kapasite	Yuvarlak Parça: 64mm • Köşeli Parça: 64x64mm
Bıçak uzunluğu	835mm
Bıçak genişliği	13mm
Bıçak Hızı	3.2 m/sn.
Ağırlık	3.8kg
Güç kapasite	18V/5.0Ah/Li-ion
Akü / Şarj cihazı	BL1850B/DC18RC
Koli içi adedi	1

Ambalaj içeriği: Çift akü, şarj cihazı, şerit testere, anahtar

## PERÇİN TABANÇALARI

## DRV150RTJ/ DRV250RTJ



**XPT Li-ion** Çift Akülü

Maks. Çekme Kuvveti	10 kN / 20kN
Vargel Uzunluğu	25mm / 30mm
Ağırlık	2.2kg/ 2.4kg
Güç kapasite	18V/5.0Ah/Li-ion
Akü / Şarj cihazı	BL1850B/DC18RC
Koli içi adedi	1

Ambalaj içeriği: Kanca, Gres, aksesuar seti, çift akü, şarj cihazı  
Ø4.8 - Ø2.4 kör perçin sıkabilir.  
Ø6.4 - Ø2.4 kör perçin sıkabilir.



## BETON VİBRATÖRLERİ

### DVR850RFE/DVR450RFE/DVR350RFE



Vibratör çapı	25mm
Esnek kısım uzunluğu	DVR850: 2.400mm • DVR450: 1.200mm • DVR350: 800mm
Dakikada Vibrasyon	DVR850: 12.500 v/d • DVR450: 13.000 v/d • DVR350: 13.000 v/d
Net ağırlık	DVR850: 5.5 kg • DVR450: 3.8 kg • DVR350: 3.3 kg
Güç kapasite	18V/3.0Ah/Li-ion
Akü / Şarj cihazı	BL1830/DC18RC
Koli içi adedi	1 (DVR850RFE) • 1 (DVR450RFE) • 1 (DVR350RFE)

Ambalaj içeriği: Şarj cihazı, Çift Akü, Vibratör Hortum

## AKÜLÜ GRES TABANCASI

### DGP180RT



Akış hızı	Yavaş mod: 145ml/dk • Oto hız modu: 290ml/dk
Maks. itiş basıncı	69 MPa
Hortum uzunluğu	120 cm
Hortum boyutları	390x100x240mm
Ağırlık	4.8kg
Güç kapasite	18V/5.0Ah/Li-on
Akü/Şarj cihazı	BL1850B/DC18RC
Koli içi adedi	1

Ambalaj içeriği: Tek akü, şarj cihazı

## AKÜLÜ KABLO KESİCİ

### DTC100Z

YENİ



Görsel temsilidir.

Maks. bıçak açıklığı genişliği	50mm
Maks. kablo kesme kapasitesi	600V-CV: 500mm <sup>2</sup> tek çekirdekli 38mm 600V-IV: 500mm <sup>2</sup> tek çekirdekli 35mm 6600V-CV: 500mm <sup>2</sup> tek çekirdekli 45mm 600V-VVR: 150mm <sup>2</sup> üç çekirdekli 47mm
Güç kapasite	18V/5.0Ah/Li-on
Akü/Şarj cihazı	BL1850B/DC18RC
Koli içi adedi	1
Ağırlık	2.9kg

Ambalaj içeriği: Bıçak

Ambalaj içeriğine akü ve şarj cihazı dahil değildir.

### DTC101ZK

YENİ



Maks. bıçak açıklığı genişliği	50mm
Maks. kablo kesme kapasitesi	600V-CV: 500mm <sup>2</sup> tek çekirdekli 38mm 600V-IV: 500mm <sup>2</sup> tek çekirdekli 35mm 6600V-CV: 500mm <sup>2</sup> tek çekirdekli 45mm 600V-VVR: 150mm <sup>2</sup> üç çekirdekli 47mm
Güç kapasite	18V/5.0Ah/Li-on
Akü/Şarj cihazı	BL1850B/DC18RC
Koli içi adedi	1
Ağırlık	3.6kg

Ambalaj içeriği: Bıçak

Ambalaj içeriğine akü ve şarj cihazı dahil değildir.

### DTC102Z

YENİ



Maks. bıçak açıklığı genişliği	65mm
Maks. kablo kesme kapasitesi	65mm Sadece Demir dışı malzemeler (Al veya Cu)
Güç kapasite	18V/5.0Ah/Li-on
Akü/Şarj cihazı	BL1850B/DC18RC
Koli içi adedi	1
Ağırlık	3.5kg

Ambalaj içeriği: Bıçak

Ambalaj içeriğine akü ve şarj cihazı dahil değildir.

### DTC103Z

YENİ



Maks. bıçak açıklığı genişliği	54mm
Maks. kablo kesme kapasitesi	ACSR: Al 550mm <sup>2</sup> / ST 70mm <sup>2</sup>
Güç kapasite	18V/5.0Ah/Li-on
Akü/Şarj cihazı	BL1850B/DC18RC
Koli içi adedi	1
Ağırlık	5.5kg

Ambalaj içeriği: Bıçak

Ambalaj içeriğine akü ve şarj cihazı dahil değildir.

## DCS551RMJ

Akülü Elmas Testere





Bıçak Çapı	150mm
Kapasite	Maks. kesim: 57.5mm
Boşta devir	3.900 devir/dk
Ağırlık	2.7kg
Güç kapasite	18V/4.0Ah/Li-ion
Akü / Şarj cihazı	BL1840B/DC18RC
Koli içi adedi	1

Ambalaj içeriği: TCT kesme bıçağı, güvenlik gözlüğü, anahtar

## ÇELİK ÇUBUK KESME

## DSC251ZK

Akülü Çelik Çubuk Kesme



Bıçak çapı	110mm
Kesme kapasitesi	Çap:10-25mm
Boşta devir	2.200 devir/dk
Net ağırlık	4.0kg
Güç kapasite	18V/5.0Ah/Li-ion
Akü / Şarj cihazı	BL1830/DC18RC
Koli içi adedi	1

Ambalaj içeriğinde akü ve akü şarj cihazı bulunmamaktadır.



## ÜRÜN

## TEKNOLOJİLERİ

**BL Motor / Kömürsüz Motor**

Çalışma esnasında oluşan ısı enerjisi kaybolmaz ve makinenin gücüne iletilir.

**Li-ion/ Li-ion**

Bataryanın daha verimli çalışmasını sağlayan teknolojidir.

**XPT: Ekstra Koruma Teknolojisi**

Nemli ve yağmurlu ortamlarda kullanılabilir. Düşmeye karşı ekstra dayanıklıdır.

**AVT: Titreşim Önleme Teknolojisi**

Çalışma esnasında oluşan titreşim, makine içinde sönümlenir ve kullanıcıya yansımaya azaltılır. Kullanıcı yorulmadan, uzun süreli makineyi kullanabilir.

**SOFT NO LOAD: Yumuşak Başlangıç Teknolojisi**

Makine ilk çalıştığı anda tam devrine ulaşmaz. Kademeli olarak devir artar ve böylece iş parçası zarar görmez.

**ADT: Otomatik Tork Ayar Teknolojisi**

Çalışma şartlarına göre kesme hızı otomatik olarak ayarlanır.

**AFT: Aşırı Yük Algılama Teknolojisi**

Çalışma sırasında cihaza aşırı yük bindiğinde cihaz otomatik olarak durur.

**Brake: Elektrik Freni**

Tetikten el çekildiği anda cihaz otomatik olarak durur.

**DXT: Hassas Kesim Teknolojisi**

Çalışma sırasında hassas ve net kesimler yapılmasını sağlar.

**AWS: Uzaktan Bağlanma Teknolojisi**

Bluetooth ile makineleri birbirine bağlama özelliği sunar.

18v + 18v → 36v



### DDA460PT2

Köşe Matkabı



**XPT**  
**BL** **ADT** Çift Akülü  
**MOTOR** **Li-ion** 18v + 18v → 36v

Kapasite	Çelik: 13mm • Aışap: 118mm • Aışap paıç: 159mm
Bořta devir	0-350/1.400 devir/dk
Maksimum tork	48/136 N.m
Net ağırlık	5.7 kg
Güç kapasite	2x18V/5.0Ah/Li-ion
Akü / Şarj cihazı	BL1850B / DC18RC
Koli içi adeti	1

Ambalaj içeriđi: Mandren anahtar, şarj cihazı, çift akü, yan sap  
Tam dolu aküler ile maksimum kullanım süresi 10 dakikadır.

### DWT310PT2

Somun Kesme



**BL** **XPT** Çift Akülü  
**MOTOR** **Li-ion** 18v + 18v → 36v

Kapasite	M16, M20, M22
Bořta devir	14 devir/dk
Maksimum tork	804 N.m
Net ağırlık	6.5 kg
Güç kapasite	2x18V/5.0Ah/Li-ion
Akü/Şarj cihazı	BL1850B/DC18RC
Mil çapı	M14
Koli içi adeti	1

Ambalaj içeriđi: Yedek Uç, askı, çift akü, şarj cihazı  
Tam dolu aküler ile maksimum kullanım süresi 10 dakikadır.

### DHR400PT2

Elektroprnömatik Delici



**AVT**  
**BL** **XPT** Çift Akülü  
**MOTOR** **Li-ion** 18v + 18v → 36v



Maksimum uç çapı	40 mm
Maksimum buat uç çapı	105 mm
Bořta Devir	250-500devir/dk
Net ağırlık	7.3 kg
Darbe Enerjisi	Deney Sonucu 11.4 J • EPTA Deđeri 8.0 J
Güç kapasite	2x18V/5.0Ah/Li-ion
Akü / Şarj cihazı	BL1850B/DC18RC
Koli içi adeti	1

Ambalaj içeriđi: Yan sap, Derinlik mesnedi, şarj cihazı, çift akü  
Tam dolu aküler ile maksimum kullanım süresi 10 dakikadır.

### DGA700RF2

Büyük Tařlama 180mm



**ADT** **AFT** Çift Akülü  
**BL** **XPT** Çift Akülü  
**MOTOR** **Li-ion** 18v + 18v → 36v

Kapasite	Kesici, Aşındırıcı, Elmas 180mm
Bořta devir	7.800 devir/dk
Net ağırlık	5.0kg
Güç kapasite	2x18V/3.0Ah/Li-ion
Akü/Şarj cihazı	BL1830B/DC18RC
Mil çapı	M14
Koli içi adeti	1

Ambalaj içeriđi: Siper, yan sap, anahtar  
Tam dolu aküler ile maksimum kullanım süresi 5 dakikadır.

## DGA900RF2

Büyük Taşlama 230mm



**ADT AFT**  
**BL XPT** BRAKE  
**MOTOR**  
**Li-ion**  $18V + 18V \rightarrow 36V$

Kapasite	Kesici, Aşındırıcı, Elmas 230mm
Boşta devir	6.000 devir/dk
Net ağırlık	5.2kg
Güç kapasite	2x18V/3.0Ah/Li-ion
Akü/Şarj cihazı	BL1830B/DC18RC
Mil çapı	M14
Koli içi adedi	1

Ambalaj içeriği: Siper, yan sap, anahtar  
Tam dolu aküler ile maksimum kullanım süresi 5 dakikadır.

## DLS714RT2

Gönye Kesme



**Çift Akülü**  
**BL ADT**  
**MOTOR**  
**Li-ion**  $18V + 18V \rightarrow 36V$

Kapasite	90° 52x300mm • 45° 40x300mm
Testere ölçüsü	190mm
Boşta devir	5.700 devir/dk
Net ağırlık	12.6 Kg
Güç Kapasite	2x18V/5.0Ah/Li-ion
Akü/Şarj cihazı	BL1850B/DC18RC
Koli içi adedi	1

Ambalaj içeriği: TCT testere bıçağı, toz torbası, tutucu seti, düşey kısıkaç, üçgen gönye, çift akü, şarj cihazı  
Tam dolu aküler ile maksimum kullanım süresi 10 dakikadır.

## DLW140PT2

Metal Kesme



**BL MOTOR** **Çift Akülü**  
**Li-ion**  $18V + 18V \rightarrow 36V$

Bıçak çapı	355x25,4mm
Kapasite 90°	Dairesel Boru: 127mm • Kutu Profil: 115x130mm 102x194mm 70x233mm
Kapasite 45°	Dairesel Boru: 127mm • Kutu Profil: 115x103mm
Boşta devir	3.800 devir/dk
Net ağırlık	17.2kg
Güç kapasite	2x18V/5.0Ah/Li-ion
Akü / Şarj cihazı	BL1850B/DC18RC
Koli içi adedi	1

Ambalaj içeriği: Çift akü, 355mm Kesme taşı, Şarj cihazı  
Tam dolu aküler ile maksimum kullanım süresi 10 dakikadır.

## DLS111PT2U

Gönye Kesme



**Çift Akülü**  
**DXT ADT**  
**BL AWS**  
**MOTOR**  
**Li-ion**  $18V + 18V \rightarrow 36V$

Bıçak çapı	260x25,4mm
Gönye açısı	60° sol/60° sağ
Eğim açısı	48° sol/48° sağ
Mak. kesme kapasitesi	90° gönye 91x279 mm, 68x310 mm
Boşta devir	4.400 devir/dk
Net ağırlık	26,6 kg
Güç kapasite	18Vx2/5.0Ah/Li-ion
Akü/Şarj cihazı	BL1850B/DC18RC
Koli içi adedi	1

Ambalaj içeriği: TCT testere bıçağı, Toz torbası, Üçgen gönye, Düşey kısıkaç, çift akü, şarj cihazı

## DHS710RM2J

Sunta Kesme



**Çift Akülü**  
**Li-ion**  $18V + 18V \rightarrow 36V$

Bıçak çapı	190/185mm
Kapasite	90° 68,5/66mm • 45° 49/47,5mm • 50° 44/42,5mm
Boşta devir	4.800 devir/dk
Net ağırlık	3.9kg
Güç kapasite	2x18V/4.0Ah/Li-ion
Akü / Şarj cihazı	BL1840B/DC18RC
Koli içi adedi	1

Ambalaj içeriği: Çift akü, TCT Testere bıçağı, şarj cihazı, Kenar gönye, anahtar  
Tam dolu aküler ile maksimum kullanım süresi 10 dakikadır.

## DJR360RF2

Kılıç Testere



**BL MOTOR** **XPT** **Çift Akülü**  
**Li-ion**  $18V + 18V \rightarrow 36V$  **LED Işıklı**

Kapasite	Boru: 130mm • Ahşap 255mm
Var-gel Uzunluğu	32mm
Dakikada Var-gel sayısı	0-2.300/3.000 devir/dk
Net ağırlık	4 Kg
Güç Kapasite	2x18V/3.0Ah/Li-ion
Akü/Şarj cihazı	BL1830B/DC18RC
Koli içi adedi	2

Görseldeki akü temsilidir.

Ambalaj içeriği: 152mm ahşap testere, metal testere, çift akü, şarj cihazı



**Makita**<sup>®</sup>

Yeni 40Vmaks. serisi

**XGT**

**40V** **Li-ion**  
**max**



## DARBESİZ MATKAP VİDALAMALAR

## DF002GA201

Darbesiz Matkap Vidalama 1/2"



**XGT** Çift Akülü  
LED Işıklı  
**BL MOTOR XPT**

Kapasite	Çelik: 13mm • Ahşap : 38mm
Boşta devir	0-600/2.200 devir/dk
Maksimum tork	30/64N.m
Güç kapasite	40V/2Ah/Li-ion
Akü / Şarj cihazı	BL4020 / DC40RA
Net ağırlık	2,5kg
Koli içi adeti	1

Ambalaj içeriği: Bits uç, bel kancası, çift akü, şarj cihazı

## HP001GM201

Darbeli Matkap Vidalama 1/2"

Çift Akülü  
LED Işıklı

**XGT AFT**  
**BL MOTOR XPT**

Kapasite	Çelik: 20mm • Ahşap : 50mm • Tuğla : 20mm
Boşta devir	0-650/2.600 devir/dk
Darbe sayısı	0-9.750/39.000 darbe/dk
Maksimum tork	68/140N.m
Güç kapasite	40V/4.0Ah/Li-ion
Akü / Şarj cihazı	BL4040 / DC40RA
Net ağırlık	3kg
Koli içi adeti	1

Ambalaj içeriği: Bits uç, bel kancası, yan sap, çift akü, şarj cihazı

## DF001GM201

Darbesiz Matkap Vidalama 1/2"

Çift Akülü  
LED Işıklı

**XGT AFT**  
**BL MOTOR XPT**

Kapasite	Çelik: 20mm • Ahşap : 50mm
Boşta devir	0-650/2.600 devir/dk
Maksimum tork	68/140N.m
Güç kapasite	40V/4.0Ah/Li-ion
Akü / Şarj cihazı	BL4040 / DC40RA
Net ağırlık	3kg
Koli içi adeti	1

Ambalaj içeriği: Bits uç, bel kancası, yan sap, çift akü, şarj cihazı

## DARBELİ VİDALAMA

## TD001GM201



**XGT** Çift Akülü  
LED Işıklı  
**BL MOTOR XPT**

Kapasite	Makina vidası M4-M8 • Standart civata : M5-M16 Kaba dişli vida uzunluk 22-125mm • Yüksek germeli civata : M5-M14
Boşta devir	Max.: 0-3.700 Sert: 3.200 Orta: 2.100 Yumuşak: 1.100 T modu: 3.700 devir/dk
Darbe sayısı	Max.: 0-4.400 Sert: 3.600 Orta: 2.600 Yumuşak: 1.100 T modu: 2.600
Maksimum tork	220N.m
Net ağırlık	2kg
Güç kapasite	40V/4.0Ah/Li-ion
Akü / Şarj cihazı	BL4040 / DC40RA
Koli içi adeti	1

Ambalaj içeriği: Bits uç, bel kancası, el kayışı, çift akü, şarj cihazı

## DARBELİ MATKAP VİDALAMALAR

## HP002GA201

Darbeli Matkap Vidalama 1/2"



**XGT** Çift Akülü  
LED Işıklı  
**BL MOTOR XPT**

Kapasite	Çelik: 13mm • Ahşap : 38mm • Tuğla : 13mm
Boşta devir	0-600/2.200 devir/dk
Darbe sayısı	0-9.000/33.000 darbe/dk
Maksimum tork	30/64N.m
Güç kapasite	40V/2Ah/Li-ion
Akü / Şarj cihazı	BL4020 / DC40RA
Net ağırlık	2,6kg
Koli içi adeti	1

Ambalaj içeriği: Bits uç, bel kancası, çift akü, şarj cihazı

## TD003GM201

YENİ



**XGT** Çift Akülü  
LED Işıklı  
**BL MOTOR XPT**

Kapasite	Makina vidası M4-M8 • Standart civata : M5-M16 Kaba dişli vida uzunluk 22-125mm • Yüksek germeli civata : M5-M14
Boşta devir	Max.: 3.700 Sert: 3.200 Orta: 2.100 Yumuşak: 1.100 T modu: 0-2.400 devir/dk
Darbe sayısı	Max.: 4.100 Sert: 3.600 Orta: 2.600 Yumuşak: 1.400
Maksimum tork	210N.m
Net ağırlık	3,7kg
Güç kapasite	40V/4.0Ah/Li-ion
Akü / Şarj cihazı	BL4040 / DC40RA
Koli içi adeti	1

Ambalaj içeriği: Bits uç, bel kancası, el kayışı, çift akü, şarj cihazı  
Kontrollü çalışma sistemi



## ELEKTROPNÖMATİK KIRICI

### HM001GM202



Çift Akülü  
LED Işıklı

**XGT AWS**  
**AVT & SOFT**  
**NOLOAD**  
**BL MOTOR XPT**

Dakikada darbe sayısı	0-2.600 darbe/dak
Net ağırlık	7.1kg
Darbe enerjisi	9.4 J
Mil çapı	18 mm
Güç kapasite	40V/4.0Ah/Li-ion
Akü / Şarj cihazı	BL4040 / DC40RA
Koli içi adedi	1

## ELEKTROPNÖMATİK KIRICI-DELİCİ

### HR003GM201



Çift Akülü  
LED Işıklı

**XGT AVT**  
**BL MOTOR XPT**

Kapasite	Beton: 28mm • Çelik: 13mm • Ahşap: 32mm
Boşta devir	0-980 devir/dk
Darbe enerjisi	2.8 J
Darbe sayısı	0-5.000 darbe/dk
Güç kapasite	40V/4.0Ah/Li-ion
Akü / Şarj cihazı	BL4040 / DC40RA
Net ağırlık	4.6kg
Koli içi adedi	1

Ambalaj içeriği: Yan sap, derinlik mesnedi, çift akü, şarj cihazı

### HM002GZ03



**XGT AWS**  
**AVT & SOFT**  
**NOLOAD**  
**BL MOTOR XPT**

Dakikada darbe sayısı	950-1.900 darbe/dak
Mil çapı	18 mm
Net ağırlık	13.4kg
Darbe enerjisi	20 J
Güç kapasite	40V/Li-ion
Koli içi adedi	1

Ambalaj içeriğinde akü ve şarj cihazı bulunmamaktadır.

Ambalaj içeriği: Gres, yan sap, bez

### HR005GM201



Çift Akülü  
LED Işıklı

**XGT AWS**  
**AVT & SOFT**  
**NOLOAD**  
**BL MOTOR XPT**

Kapasite	Beton: 40mm
Boşta devir	250-500 devir/dk
Darbe enerjisi	8.0 J
Darbe sayısı	1.450-2.900 darbe/dk
Güç kapasite	40V/4.0Ah/Li-ion
Akü / Şarj cihazı	BL4040 / DC40RA
Net ağırlık	8.2kg
Koli içi adedi	1

Ambalaj içeriği: Yan sap, derinlik mesnedi, gres yağı, bez, çift akü, şarj cihazı

### HM004GZ05

YENİ

#### 28.6mm Altgen Şafalı Uç



**XGT AWS**  
**AVT & SOFT**  
**NOLOAD**  
**BL MOTOR XPT**

Dakikada darbe sayısı	870 darbe/dak
Titreşim Seviyesi	6.5 m/s <sup>2</sup>
Net ağırlık	29.7kg
Darbe enerjisi	72.8J
Güç kapasite	40V/Li-ion
Koli içi adedi	1

Ambalaj içeriğinde akü ve şarj cihazı bulunmamaktadır.  
Tavsiye edilen akü BL4080F, şarj cihazı DC40RA

### HR006GZ



**XGT AWS**  
**AVT & SOFT**  
**NOLOAD**  
**BL MOTOR XPT**

Kapasite	Beton: 52mm
Boşta devir	150-310 devir/dk
Darbe enerjisi	21.4 J
Darbe sayısı	1.100-2.250 darbe/dk
Güç kapasite	40V/Li-ion
Net ağırlık	12.9kg
Koli içi adedi	1

Ambalaj içeriğinde akü ve şarj cihazı bulunmamaktadır.  
Ambalaj içeriği: Gres, yan sap, derinlik mesnedi, bez

## HR007GM201

YENİ



**AFT**  
**XGT AWS**  
**BL MOTOR XPT AWT**

Kapasite	Beton: 28mm • Çelik: 13mm • Ahşap: 32mm
Boşta devir	0-980 devir/dk
Darbe enerjisi	3.0 J
Darbe sayısı	0-5.000 darbe/dk
Güç kapasite	40V/Li-ion
Net ağırlık	3.8kg
Koli içi adeti	1

Ambalaj içeriği: Gres, yan sap, derinlik ölçer, bez, akü, şarj cihazı  
Kontrollü çalışma sistemi

## TW002GZ

YENİ

Darbeli Somun Sıkma 1/2" ( 12.7mm)



**XGT**  
**BL MOTOR XPT**

Boşta devir	Max: 0 - 1.800 Sert: 0-1.000 Orta: 0-900 Yumuşak: 0-850 devir/dk
Darbe sayısı	Max: 0 - 2.400 Sert: 0-2.000 Orta: 0-1.800 Yumuşak: 0-1.700 devir/dk
Maksimum tork	Sıkma 1.700 N.m • Sökme 2.200 N.m
Net ağırlık	3.9kg
Güç kapasite	40V/4.0Ah/Li-ion
Koli içi adeti	1

Ambalaj içeriği: Bel kancası

Ambalaj içeriğinde akü ve akü şarj cihazı bulunmamaktadır.

## DARBELİ SOMUN SIKMALAR

## TW004GZ

Darbeli Somun Sıkma 1/2" ( 12.7mm)



**XGT**  
**BL MOTOR XPT**

Kapasite	Standart civata M10-M20 • Yüksek germeli civata M10-M16
Boşta devir	Max.: 0 - 3.200 Sert: 2.600 Orta: 1.800 Yumuşak: 1.000 devir/dk
Darbe sayısı	Max.: 0-4.000 Sert: 3.400 Orta: 2.600 Yumuşak: 1.800 darbe/dk
Maksimum tork	Sıkma 350 N.m • Sökme 630 N.m
Net ağırlık	1.9kg
Güç kapasite	40V/Li-ion
Koli içi adeti	4

Ambalaj içeriğinde akü ve şarj cihazı bulunmamaktadır.

Ambalaj içeriği: Bel kancası

## TW007GM201

Darbeli Somun Sıkma 1/2" ( 12.7mm)



**XGT**  
**BL MOTOR XPT**

Kapasite	Standart civata M10-M24 • Yüksek germeli civata M10-M16
Boşta devir	Max.: 0 - 2.300 Sert: 1.900 Orta: 1.200 Yumuşak: 600 devir/dk
Darbe sayısı	Max.: 0-2.900 Sert: 2.700 Orta: 1.900 Yumuşak: 1.200 darbe/dk
Maksimum tork	Sıkma 760 N.m • Sökme 1.100 N.m
Net ağırlık	3.3kg
Güç kapasite	40V/4.0Ah/Li-ion
Akü / Şarj cihazı	BL4040 / DC40RA
Koli içi adeti	1

Ambalaj içeriği: Bel kancası, çift akü, şarj cihazı

## TW009GZ / TW010GZ

YENİ

Darbeli Somun Sıkma 1" ( 25.4mm)



**XGT**  
**BL MOTOR XPT**

Kontrollü çalışma sistemi

Kapasite	Standart civata M27-M45 • Yüksek germeli civata M20-M33
Boşta devir	Maks: 0 - 1.200 Sert: 0 - 850 Orta: 0-700 Yumuşak: 0 - 600 devir/dk
Darbe sayısı	Maks: 0-1.750 Sert: 0 - 1.500 Orta: 0 - 1.300 Yumuşak: 0 - 1.200 darbe/dk
Maksimum tork	Sıkma 3.150 N.m • Sökme 4.000 N.m
Net ağırlık	11.8/12kg
Güç kapasite	40V/4.0Ah/Li-ion
Akü	BL4080F
Koli içi adeti	1

Ambalaj içeriğinde akü ve şarj cihazı bulunmamaktadır.

Tavsiye edilen akü BL4080F, şarj cihazı DC40RA

Ambalaj içeriği: Yan sap, alet askısı

## TW001GM201

Darbeli Somun Sıkma 3/4" ( 19mm)



**XGT**  
**BL MOTOR XPT**

Kapasite	Standart civata M12-M36 • Yüksek germeli civata M10-M27
Boşta devir	Max.: 0 - 1.800 Sert: 1.400 Orta: 1.150 Yumuşak: 950 devir/dk
Darbe sayısı	Max.: 0-2.500 Sert: 2.400 Orta: 2.200 Yumuşak: 1.900 darbe/dk
Maksimum tork	Sıkma 1.800 N.m • Sökme 2.050 N.m
Net ağırlık	4.2kg
Güç kapasite	40V/4.0Ah/Li-ion
Akü / Şarj cihazı	BL4040 / DC40RA
Koli içi adeti	1

Ambalaj içeriği: Bel kancası, çift akü, şarj cihazı



## TW002GM201

YENİ

Darbeli Somun Sıkma 1/2" ( 12.7mm)



**XGT**  
**BL** MOTOR **XPT**

Boşta devir	Max: 0 - 1.800	Sert: 0-1.000	Orta: 0-900	Yumuşak: 0-850 devir/dk
Darbe sayısı	Max.: 0 - 2.400	Sert: 0-2.000	Orta: 0-1.800	Yumuşak: 0-1.700 devir/dk
Maksimum tork	Sıkma 1.700 N.m	Sökme 2.200 N.m		
Net ağırlık	3.9kg			
Güç kapasite	40V/4.0Ah/Li-ion			
Koli içi adeti	1			

Ambalaj içeriği: Bel kancası, çift akü, şarj cihazı

## SUNTA KESME

### HS003GM201

Sunta Kesme



Çift Akülü  
LED Işıklı

**ADT** (BRAKE)

**XGT** **AWS**

**BL** MOTOR **XPT**



Bıçak çapı	190/185mm
Kapasite	90° 68.5-66mm • 56° 35.5-34mm • 45° 47.5-45.5mm
Boşta devir	6.000 devir/dk
Net ağırlık	4.4kg
Güç kapasite	40V/4.0Ah/Li-ion
Akü / Şarj cihazı	BL4040/DC40RA
Koli içi adeti	1

Ambalaj içeriği: TCT testere bıçağı, toz nozulu, anahtar, çift akü, şarj cihazı

## ÇİVİ TABANCASI

### FN001GZ

YENİ



**XGT** (BRAKE)  
**BL** MOTOR **XPT**

Kapasite	15-40mm
Çivi Haznesi	100
Titreşim Seviyesi	2.5m/s <sup>2</sup> veya daha az
Net ağırlık	2.6kg
Güç Kapasite	40V/5.0Ah/Li-ion
Akü	BL4025 (5000 çivi atm)
Koli içi adeti	1

Ambalaj içeriği: Burun adaptörü, altıgen anahtar, kemer klipsi  
Ambalaj içeriğinde akü ve akü şarj cihazı bulunmamaktadır.

## DAİRESEL TESTERE

### HS009GT201

YENİ



Bıçak çapı	235mm
Kapasite	0° 85mm • 45° 61mm • 60° 44mm
Boşta devir	4.000 devir/dk
Net ağırlık	5.1kg
Güç kapasite	40V/Li-ion
Akü / Şarj cihazı	BL4050/DC40RA
Koli içi adeti	1

Ambalaj içeriği: Toz haznesi, yan tutma yeri, derinlik ölçer, akü, şarj aleti, titreşim önleyici tutma yeri  
Kontrollü çalışma sistemi

## PT001GZ

YENİ



**XGT**  
**BL** MOTOR **XPT**

Kapasite	Uzunluk 15, 18, 25, 30, 35mm • Çap 0,6mm
Titreşim Seviyesi	2.5m/s <sup>2</sup> veya daha az
Net ağırlık	2.4kg
Güç kapasite	40V/Li-ion
Akü	BL4025 (6000 çivi atm)
Koli içi adeti	

Ambalaj içeriğinde akü ve akü şarj cihazı bulunmamaktadır.



## KILIÇ TESTERE

## JR001GM201



**XGT** Çift Akülü  
LED Işıklı  
**BL MOTOR** **XPT**

Kapasite	Boru: 130mm • Ahşap: 255mm
Var-gel uzunluğu	32mm
Dakikada var-gel sayısı	0-2.300 / 3.000 devir/dk
Net ağırlık	4.5kg
Güç kapasite	40V/4.0Ah/Li-ion
Akü / Şarj cihazı	BL4040 / DC40RA
Koli içi adedi	1

Ambalaj içeriği: Kılıç testere bıçakları, çift akü, şarj cihazı

## KP001GZ

YENİ

Planya



**XGT**  
**AWS XPT**  
**BL MOTOR** **BRAKE**

Bıçak Boyu	82mm
Kesme genişliği	82mm
Boşta Devir	15.000 devir/dk
Net ağırlık	3.7 Kg
Güç Kapasite	40V/Li-ion
Koli içi adedi	

Ambalaj içeriği: Planya Bıçağı, bıçak göstergesi, kılavuz cetvel, derinlik kılavuzu, soket anahtar, bileme ucu  
Kontrollü çalışma sistemi  
Ambalaj içeriğinde akü ve akü şarj cihazı bulunmamaktadır.

## JR002GD201

YENİ



**XGT**  
**BL MOTOR** **XPT**

Kapasite	Boru: 130mm • Ahşap: 255mm
Var-gel uzunluğu	32mm
Dakikada var-gel sayısı	1.000-3.000 devir/dk
Net ağırlık	4.6kg
Güç kapasite	40V/2.5Ah/Li-ion
Akü / Şarj cihazı	BL4040 / DC40RA
Koli içi adedi	

Ambalaj içeriği: Recipro bıçakları, akü, şarj cihazı  
Kontrollü çalışma sistemi  
Kolay bıçak değişimi

## JV002GZ

YENİ

Dekupaj Testere



**XGT**  
**AVT & SOFT**  
**NO LOAD**  
**BL MOTOR** **XPT**

Kapasite	Ahşap : 135mm • Çelik : 10mm • Alüminyum : 20mm
Vuruş uzunluğu	26mm
Dakikadaki vuruş sayısı	0-3.500
Net ağırlık	2.7 Kg
Güç Kapasite	40V/Li-ion
Akü/Şarj cihazı	BL4025/DC40RC
Koli içi adedi	

Ambalaj içeriğinde akü ve akü şarj cihazı bulunmamaktadır.  
Kolay bıçak değişimi

## JR002GZ

YENİ

Kılıç Testere



**XGT**  
**BL MOTOR** **XPT**

Kapasite	Boru: 130mm • Ahşap: 255mm
Var-gel uzunluğu	32mm
Dakikada var-gel sayısı	1.000-3.000 devir/dk
Net ağırlık	4.6kg
Güç kapasite	40V/4.0Ah/Li-ion
Akü / Şarj cihazı	BL4040 / DC40RA
Koli içi adedi	

Ambalaj içeriği: Recipro bıçakları  
Ambalaj içeriğinde akü ve akü şarj cihazı bulunmamaktadır.

## PB002GZ

YENİ

Şerit Testere



**XGT**  
**BL MOTOR** **XPT**

Maks. kesme kapasitesi	Yuvarlak : 127mm • Kare : 127x127mm
Bıçak hızı	0-3.2m/s
Net ağırlık	6.6 Kg
Güç Kapasite	40V/Li-ion
Akü/Şarj cihazı	BL4025/DC40RC
Koli içi adedi	

Ambalaj içeriği: Şerit testere bıçağı, altgen anahtar  
Kontrollü çalışma sistemi  
Ambalaj içeriğinde akü ve akü şarj cihazı bulunmamaktadır.

RT001GZ

YENİ

Freze



**XGT** **AWS**  
**BL** **XPT**  
MOTOR

Boşta devir	10.000-31.000 devir/dk
Dalma kapasitesi	Trimer Tabanı 0-40mm • Dalma Tabanı 0-35mm
Net ağırlık	2.2kg
Güç kapasite	40V/Li-ion
Koli içi adedi	

Ambalaj içeriği: Pen konisi, düzeltici taban düzeneği, düz kılavuz, şablon kılavuzu, anahtar, taban düzeneği

Ambalaj içeriğinde akü ve akü şarj cihazı bulunmamaktadır.

TAŞLAMA

GA004GM201

Avuç Taşlama



BRAKE Çift Akülü

**XGT** **AFT**  
**BL** **XPT**  
MOTOR

Kapasite	Kesici/aşındırıcı/elmas 115mm
Boşta devir	8.500 devir/dk
Mil çapı	M14
Net ağırlık	3.5kg
Güç Kapasite	40V/4.0Ah/Li-ion
Akü/Şarj cihazı	BL4040 / DC40RA
Koli içi adedi	1

Ambalaj içeriği: Taşlama taşı, siper, yan sap, anahtar, çift akü, şarj cihazı

DAİRESEL ZIMPARA

BO004CG

YENİ



**XGT** **AWS**  
**BL** **XPT**  
MOTOR

Dakikada devir	6.000 - 10.500 devir/dk
Yörünge çapı	3mm
Titreşim seviyesi	2.5m/s <sup>2</sup>
Güç Kapasite	40V/4.0Ah/Li-ion
Net ağırlık	0,96kg
Koli içi adedi	

Ambalaj içeriği: Toz torbası, aşındırıcı disk(çap 150 mm), kol bandı, ön manşet, akü, şarj cihazı

Kontrollü çalışma sistemi

GA007GM201

Avuç Taşlama



Çift Akülü

**XGT** **AFT**  
**BL** **XPT**  
MOTOR

Kapasite	Kesici/aşındırıcı/elmas 115mm
Boşta devir	8.500 devir/dk
Mil çapı	M14
Net ağırlık	3.5kg
Güç Kapasite	40V/4.0Ah/Li-ion
Akü/Şarj cihazı	BL4040 / DC40RA
Koli içi adedi	1

Ambalaj içeriği: Taşlama taşı, siper, yan sap, anahtar, çift akü, şarj cihazı

METAL KESME MAKİNASI

CS002GZ

YENİ



**XGT** **BRAKE**  
**BL** **XPT**  
MOTOR

Testere: E-12918 (metal), E-16829 (çok amaçlı)

Bıçak Çapı	185mm
Boşta devir	3.500 devir/dk
Maksimum Çıkış	1.300W
Maks. kesme kapasitesi	67mm
Net ağırlık	4.2 Kg
Güç Kapasite	40V/Li-ion
Akü/Şarj cihazı	BL4025/DC40RC
Koli içi adedi	1

Ambalaj içeriği: TCT testere bıçağı, algen anahtar,kılavuz cetvel

Kontrollü çalışma sistemi

Ambalaj içeriğinde akü ve akü şarj cihazı bulunmamaktadır.

GA005GM201

Avuç Taşlama



BRAKE Çift Akülü

**XGT** **AFT**  
**BL** **XPT**  
MOTOR

Kapasite	Kesici/aşındırıcı/elmas 125mm
Boşta devir	8.500 devir/dk
Mil çapı	M14
Net ağırlık	3.2kg
Güç Kapasite	40V/4.0Ah/Li-ion
Akü/Şarj cihazı	BL4040 / DC40RA
Koli içi adedi	1

Ambalaj içeriği: Taşlama taşı, siper, yan sap, anahtar, çift akü, şarj cihazı

## GA015GZ

Avuç Taşlama 115mm

YENİ



**XGT AFT**  
**BL MOTOR XPT**

Kapasite	Kesici/aşındırıcı/elmas 115mm
Boşta devir	8.500 devir/dk
Mil çapı	M14
Net ağırlık	2.9kg
Güç kapasite	40V/Li-ion
Koli içi adeti	1

Ambalaj içeriği: Taşlama tekerleği, yan tutma yeri, kilit somun yeri  
Kontrollü çalışma sistemi

Ambalaj içeriğinde akü ve akü şarj cihazı bulunmamaktadır.

## GA037GT201

Büyük Taşlama



**BRAKE AWS**  
**XGT AFT**  
**BL MOTOR XPT** Çift Akülü

Kapasite	Kesici/aşındırıcı/elmas 180mm
Boşta devir	7.800 devir/dk
Mil çapı	M14
Net ağırlık	5.4kg
Güç Kapasite	40V/5.0Ah/Li-ion
Akü/Şarj cihazı	BL4050F / DC40RA
Koli içi adeti	1

Ambalaj içeriği: Siper, yan sap, anahtar, çift akü, şarj cihazı

## GA023GM201

Avuç Taşlama



**BRAKE AWS**  
**XGT AFT**  
**BL MOTOR XPT** Çift Akülü

Kapasite	Kesici/aşındırıcı/elmas 125mm
Boşta devir	3.000 - 8.500 devir/dk
Mil çapı	M14
Net ağırlık	4.4kg
Güç Kapasite	40V/4.0Ah/Li-ion
Akü/Şarj cihazı	BL4040 / DC40RA
Koli içi adeti	1

Ambalaj içeriği: Taşlama taşı, siper, yan sap, anahtar, çift akü, şarj cihazı

## GA038GT201

Büyük Taşlama



**BRAKE AWS**  
**XGT AFT**  
**BL MOTOR XPT** Çift Akülü

Kapasite	Kesici/aşındırıcı/elmas 230mm
Boşta devir	6.600 devir/dk
Mil çapı	M14
Net ağırlık	7.4kg
Güç Kapasite	40V/5.0Ah/Li-ion
Akü/Şarj cihazı	BL4050F / DC40RA
Koli içi adeti	1

Ambalaj içeriği: Siper, yan sap, anahtar, çift akü, şarj cihazı





## AKÜLÜ DELİK AÇMA

PP001GZK

YENİ



**XGT**  
**BL**  
MOTOR

Kapasite	Çelik: 20mm
Ses basınç seviyesi	77 dB(A)
Titreşim seviyesi	2.5 m/s <sup>2</sup> veya daha az
Güç kapasite	40V/Li-ion
Net ağırlık	11.6kg
Koli içi adedi	1

Ambalaj içeriği: Delgeç, kalıp, somunları sabitlemek için çubuk, altıgen anahtar  
Ambalaj içeriğinde akü ve akü şarj cihazı bulunmamaktadır.

## BETON VİBRATÖRÜ

VR003GM201

YENİ



**XGT** **BL** **XPT**  
MOTOR

Vibratör Çapı	32mm
Dakikada titreşim	15.500
Titreşim Seviyesi	4.9m/s <sup>2</sup>
Şaft uzunluğu	1.2m
Gürültü Faktörü	3 dB(A)
Güç Kapasite	40V/4.0Ah/Li-ion
Net ağırlık	4.8kg
Koli içi adedi	

Ambalaj içeriği: Anahtar, akü, şarj cihazı  
Kontrollü çalışma sistemi

## AKÜLÜ BETON KESME

CE001GZ

YENİ

Islak/Kuru



**XGT**  
**40V** **Li-ion**  
**max**  
**XPT** (BRAND)  
**BL** **AFT**  
MOTOR

Disk çapı	355x25.4mm
Boş Devir	4.200 devir/dk.
Maks. Kesme Kapasitesi	127mm
Net ağırlık	12.2kg
Güç kapasite	40Vx2/Li-ion
Koli içi adedi	1

Ambalaj içeriğinde akü ve akü şarj cihazı bulunmamaktadır.  
Kontrollü çalışma sistemi  
8 amper akülerle yaklaşık 25-30 dk çalışır.

## Z SERİSİ AKÜLÜ ALETLER GRUBU

DF332DZ

Darbesiz Matkap Vidalama 3/8"



**BL** **XPT**  
**CXT** **Li-ion**  
MOTOR

Kapasite	Çelik: 10mm • Ahşap: 28mm
Boşta devir	0-450/1.500 devir/dk
Maksimum tork	21/35N.m
Güç kapasite	12V/Li-ion
Net ağırlık	1.0kg
Koli içi adedi	4

Ambalaj içeriğinde akü ve akü şarj cihazı bulunmamaktadır.  
1.5/2.0/4.0Ah akülülerle uyumludur.

CE002GZ



**XGT**  
**40V** **Li-ion**  
**max**  
**AWS** (BRAND)  
**BL** **AFT**  
MOTOR

Disk çapı	355x25.4mm
Boş Devir	4.200 devir/dk.
Maks. Kesme Kapasitesi	127mm
Net ağırlık	15.1kg
Güç kapasite	40Vx2/Li-ion
Koli içi adedi	1

Ambalaj içeriğinde akü ve akü şarj cihazı bulunmamaktadır.  
8 amper akülerle yaklaşık 25-30 dk çalışır.

HP332DZ

Darbeli Matkap Vidalama 3/8"



**BL** **XPT**  
**CXT** **Li-ion**  
MOTOR

Kapasite	Çelik: 10mm • Ahşap: 28mm • Tuğla: 8mm
Boşta devir	0-450/1.500 devir/dk
Maksimum tork	21/35N.m
Güç kapasite	12V/Li-ion
Net ağırlık	1.1kg
Koli içi adedi	10

Ambalaj içeriğinde akü ve akü şarj cihazı bulunmamaktadır.  
1.5/2.0/4.0Ah akülülerle uyumludur.

## TD111DZ

Darbeli Vidalama

**BL MOTOR XPT**  
**CXT Li-ion**

Kapasite	Vidalama: M4-M8 • Standart civata: M5-M14 Yüksek germeli civata: M5-M12 • Kaba dişli vida uzunlukta: 22-90mm
Boşta devir	0-1.300/3.000 devir/dk
Maksimum tork	135N.m
Güç kapasite	12V/Li-ion
Net ağırlık	0,97kg
Koli içi adeti	4

Ambalaj içeriğinde akü ve akü şarj cihazı bulunmamaktadır.  
1.5/2.0/4.0Ah akülülerle uyumludur.

## JV103DZ

Dekupaj

**12Vmax LITHIUM-ION**  
**BL MOTOR CXT Li-ion**

Kapasite	Ahşap: 90mm • Alüminyum: 20mm • Yumuşak Çelik: 10mm
Var-gel uzunluğu	23mm
Dakikada var-gel sayısı	800-3.000 devir/dk
Net ağırlık	1,9kg
Güç kapasite	12V/Li-ion
Koli içi adeti	5

Ambalaj içeriğinde akü ve akü şarj cihazı bulunmamaktadır.  
1.5/2.0/4.0Ah akülülerle uyumludur.

## DA333DZ

Köşe Matkap 3/8"

**CXT Li-ion**

Kapasite	Çelik: 10mm • Ahşap: 12mm
Boşta devir	0-1.100 devir/dk
Güç kapasite	12V/Li-ion
Net ağırlık	1,4kg
Koli içi adeti	3

Ambalaj içeriğinde akü ve akü şarj cihazı bulunmamaktadır.  
1.5/2.0/4.0Ah akülülerle uyumludur.

## MP100DZ

Lastik Şişirme



Maks. Hava Basıncı	830 kPa 121PSI
Hava Boşalma Miktarı	200 kPa:10 L/dk
Ağırlık	1,3kg
Güç Kapasite	12V/Li-ion
Koli içi adeti	4

Ambalaj içeriğinde akü ve akü şarj cihazı bulunmamaktadır.  
1.5/2.0/4.0Ah akülülerle uyumludur.

## CC301DZ

Cam Kesme

**CXT Li-ion**

Kapasite	90°: 25.5mm • 45°: 16.5mm
Testere çapı	85mm
Boşta devir	1.600 devir/dk
Su tankı kapasitesi	500ml
Net ağırlık	1,9kg
Güç kapasite	12V/Li-ion
Koli içi adeti	1

Ambalaj içeriğinde akü ve akü şarj cihazı bulunmamaktadır.  
1.5/2.0/4.0Ah akülülerle uyumludur.

## DDF482Z

Darbesiz Matkap Vidalama 1/2"

**XPT Li-ion**

Kapasite	Çelik: 13mm • Ahşap: 38mm
Boşta devir	0-600/1.900 devir/dk
Maksimum tork	36/62 N.m
Net ağırlık	1,5kg
Güç kapasite	18V/Li-ion
Koli içi adeti	8

Ambalaj içeriğinde akü ve akü şarj cihazı bulunmamaktadır.  
1.5/2.0/4.0Ah akülülerle uyumludur.

### DHP482Z

Darbeli Matkap Vidalama



**18V LITHIUM-ION**  
**XPT Li-ion**

XPT: Extra Koruma Teknolojisi

Kapasite	Çelik: 13mm • Ahşap: 38mm • Tuğla: 13mm
Boşta devir	0-600/1.900 devir/dk
Maksimum tork	36/62 N.m
Net ağırlık	1.5kg
Güç kapasite	18V/Li-ion
Koli içi adeti	8

Ambalaj içerisinde akü ve akü şarj cihazı bulunmamaktadır.  
1.5/2.0/3.0/4.0/5.0/6.0 Ah akülülerle uyumludur.

### DTD153Z

Darbeli Vidalama 1/2"



**18V LITHIUM-ION**  
**BL MOTOR XPT**

Kapasite	Makina vidası: M4-M8 • Standart civata: M5-M16 Yüksek gemeli civata: M5-M14 • Kaba dişli vida uzunluk: 22-125mm
Boşta devir	0-3.400 devir/dk
Maksimum tork	170 N.m
Net ağırlık	1.3 kg
Güç kapasite	18V/Li-ion
Koli içi adeti	4

Ambalaj içerisinde akü ve akü şarj cihazı bulunmamaktadır.  
3.0/4.0/5.0/6.0 Ah akülülerle uyumludur.

### DDF486Z

Matkap Vidalama 1/2"



**18V LITHIUM-ION**  
**BL MOTOR LXI XPT**

Kapasite	Çelik: 13mm • Ahşap: 50mm
Boşta devir	0-550/2100 devir/dk
Maksimum tork	65/130N.m
Net ağırlık	2.5kg
Güç kapasite	18V/Li-ion
Koli içi adeti	3

Ambalaj içerisinde akü ve akü şarj cihazı bulunmamaktadır.  
3.0/4.0/5.0/6.0 Ah akülülerle uyumludur.

### DHR242Z

YENİ

Darbeli Matkap 15/16"



**18V LITHIUM-ION**  
**BL MOTOR LXI XPT**

Kapasite	Beton: 24mm • Çelik: 13mm • Ahşap: 27mm
Boşta devir	0-950 devir/dk
Darbe enerjisi	2 J
Net ağırlık	3.1kg
Güç kapasite	18V/Li-ion
Koli içi adeti	3

Ambalaj içerisinde akü ve akü şarj cihazı bulunmamaktadır.  
3.0/4.0/5.0/6.0 Ah akülülerle uyumludur.

### DHP486Z

Darbeli Matkap Vidalama 1/2"



**18V LITHIUM-ION**  
**BL MOTOR LXI XPT**

Kapasite	Çelik: 13mm • Ahşap: 50mm • Tuğla : 16mm
Boşta devir	0-550/2100 devir/dk
Maksimum tork	65/130N.m
Net ağırlık	2.5kg
Güç kapasite	18V/Li-ion
Koli içi adeti	3

Ambalaj içerisinde akü ve akü şarj cihazı bulunmamaktadır.  
3.0/4.0/5.0/6.0 Ah akülülerle uyumludur.

### TW060DZ

Akülü Darbeli Somun Sıkma



**18V LITHIUM-ION**

Kapasite	Standart civata: M8-M12
Boşta devir	0-2.600 devir/dk
Maksimum tork	60N.m
Güç kapasite	12V/Li-ion
Net ağırlık	0.82kg
Koli içi adeti	1

Ambalaj içerisinde akü ve akü şarj cihazı bulunmamaktadır.

## TW202DZ

Akülü Darbeli Somun Sıkma



Kapasite	Standart civata: M8-M16 • Yüksek germeli civata: M8-M12
Boşta devir	0-2.300 devir/dk
Maksimum tork	200N.m
Güç kapasite	18V/Li-ion
Net ağırlık	1.5kg
Koli içi adedi	1

Ambalaj içeriğinde akü ve akü şarj cihazı bulunmamaktadır.

## DJV182Z

Dekupaj



Kapasite	Ahşap: 135mm • Çelik: 10mm
Var-gel uzunluğu	26 mm
Dakikada Var-gel sayısı	800-3.500 devir/dk
Net ağırlık	2.4 kg
Güç kapasite	18V/Li-ion
Koli içi adedi	4

Ambalaj içeriğinde akü ve akü şarj cihazı bulunmamaktadır.

1.5/2.0/3.0/4.0/5.0/6.0 Ah akülülerle uyumludur.

## DTW1001Z

Darbeli Somun Sıkma 3/4" 19mm



BL MOTOR XPT LED Işıklı

Kapasite	Standart civata M12-M30 • Yüksek germeli civata M10-M24
Boşta devir devir/dk	Sert 0-1.800 • Orta 0-1.000 • Yumuşak 0-900
Darbe sayısı/darbe/dk	Sert 0-2.200 • Orta 0-2.000 • Yumuşak 0-1.800
Maksimum Tork	1.250 N.m
Net Ağırlık	3.4 kg
Akü / Şarj cihazı	BL1830B-BL1860B / DC18RC
Koli içi adedi	1

Ambalaj içeriği : Bel kancası

Ambalaj içeriğinde akü ve akü şarj cihazı bulunmamaktadır.

## DJV184Z

YENİ

Dekupaj



Kapasite	Ahşap: 135mm • Çelik: 10mm • Alüminyum: 20mm
Var-gel uzunluğu	23 mm
Dakikada Var-gel sayısı	0-3.000 devir/dk
Net ağırlık	2.1 kg
Güç kapasite	18V/Li-ion
Koli içi adedi	

Ambalaj içeriği: Dekupaj testere bıçağı, altıgen anahtar, kapak plakası

Kontrollü çalışma sistemi

Kolay bıçak değişimi

Ambalaj içeriğinde akü ve akü şarj cihazı bulunmamaktadır.

## DSP600Z

Dalma Daire Testere



Bıçak Çapı	165mm
Eğim Kapasitesi	-1° / 48°
Maks. Kesme Kapasitesi	90°: 56mm • 45°: 40mm • 48°: 38mm
Boş Devir	2.500-6.300 devir/dk.
Ağırlık	5.1kg
Güç Kapasite	2x18V/Li-ion
Koli içi adedi	2

Ambalaj içeriğinde akü ve akü şarj cihazı bulunmamaktadır.

1.5/2.0/3.0/4.0/5.0/6.0 Ah akülülerle uyumludur.

## DCO180Z

Alçıpan Kesme



Kapasite	Yüzük: 3.18mm veya 6.35mm
Boşta devir	30.000 devir/dk
Net ağırlık	1.5 kg
Güç kapasite	18V/Li-ion
Koli içi adedi	10

Ambalaj içeriğinde akü ve akü şarj cihazı bulunmamaktadır.

1.5/2.0/3.0/4.0/5.0/6.0 Ah akülülerle uyumludur.



### DSD180Z

YENİ

Alçıpan ve Ahşap Kesme



**18V LITHIUM-ION LXT**

Kapasite	Alçıpan 30mm • Ahşap 15mm
Vuruş Uzunluğu	6mm
Dakikada vuruş	0-6.000 devir/dk
Net ağırlık	1.7 kg
Güç kapasite	18V/Li-ion
Koli içi adedi	

Ambalaj içeriği: Bıçak, bıçak kılıfı, taban kılıfı, altigen anahtar

Ambalaj içeriğinde akü ve akü şarj cihazı bulunmamaktadır.

### DGA458Z

Avuç Taşlama



**18V LITHIUM-ION ADT AFT BL XPT MOTOR (BRAKE)**

Kapasite	Kesici/aşındırıcı/elmas 115mm
Boşta devir	8.500 devir/dk
Mil çapı	M14
Net ağırlık	2.34 kg
Güç kapasite	18V/Li-ion
Koli içi adedi	3

Ambalaj içeriğinde akü ve akü şarj cihazı bulunmamaktadır.

1.5/2.0/3.0/4.0/5.0/6.0 Ah aküleriyle uyumludur.  
Pedal tetik sistemi.

### DGA456Z

Avuç Taşlama



**18V LITHIUM-ION ADT AFT BL XPT MOTOR (BRAKE)**

Kapasite	Kesici/aşındırıcı/elmas 115mm
Boşta devir	8.500 devir/dk
Mil çapı	M14
Net ağırlık	2.34 kg
Güç kapasite	18V/Li-ion
Koli içi adedi	3

Ambalaj içeriğinde akü ve akü şarj cihazı bulunmamaktadır.

1.5/2.0/3.0/4.0/5.0/6.0 Ah aküleriyle uyumludur.

246,00 €

### DTR181ZJ

Demir Bağlama



**18V LITHIUM-ION BL XPT MOTOR**

Kablo bağlama	Tavlı tel ø0.8mm
Uygulanılabilir inşaat demiri	D13-D22
Net ağırlık	2.4 kg
Güç kapasite	18V/Li-ion
Koli içi adedi	1

Ambalaj içeriğinde akü ve akü şarj cihazı bulunmamaktadır.

1.408,00 \$

### DGA506Z

Avuç Taşlama



**18V LITHIUM-ION ADT AFT BL XPT MOTOR (BRAKE)**

Kapasite	Kesici/aşındırıcı/elmas 125mm
Boşta devir	8.500 devir/dk
Mil çapı	M14
Net ağırlık	2.35 kg
Güç kapasite	18V/Li-ion
Koli içi adedi	3

Ambalaj içeriğinde akü ve akü şarj cihazı bulunmamaktadır.

1.5/2.0/4.0 Ah aküleriyle uyumludur.

### DTM50Z

Çok Amaçlı Alet



**18V LITHIUM-ION**

Dakikada salınım	6.000-20.000
Net ağırlık	1.8 kg
Güç kapasite	18V/Li-ion
Koli içi adedi	1

Ambalaj içeriği: Allen anahtar

Ambalaj içeriğinde akü ve akü şarj cihazı bulunmamaktadır.

## DTR180ZJ

Demir Bağlama



**18V**  
LITHIUM-ION  
**XPT Li-ion** **BL**  
MOTOR

Kablo bağlama	Tavlı tel ø0.8mm
Uygulanılabılınir inşaat demiri	D10xD10 • D13x2xD13X2
Net ağırlık	2.3 kg
Güç kapasite	18V-14.4V/Li-ion
Koli içi adeti	1

Ambalaj içeriğinde akü ve akü şarj cihazı bulunmamaktadır.

## DPP200ZK

YENİ

Akülü Delik Açma



**18V**  
LITHIUM-ION

Kapasite	Çelik : 20mm
Maks. boğaz derinliği	40mm
Net ağırlık	10.5kg
Güç Kapasite	18V/Li-ion
Koli içi adeti	

Ambalaj içeriği: Delgeç, zar, altigen anahtar, somunları sabitleme çubuğu, yağ  
Ambalaj içeriğinde akü ve akü şarj cihazı bulunmamaktadır.

## DJR187Z

Kılıç Testere



**18V**  
LITHIUM-ION  
**XPT Li-ion** **BL**  
MOTOR

Kapasite	Boru: 130mm • Ahşap: 255mm
Var-gel uzunluğu	32 mm
Dakikada Var-gel sayısı	0-2.300/3.000 devir/dk
Net ağırlık	3.4 kg
Güç kapasite	18V/Li-ion
Koli içi adeti	3

Ambalaj içeriğinde akü ve akü şarj cihazı bulunmamaktadır.  
1.5/2.0/3.0/4.0/5.0/6.0 Ah akülülerle uyumludur.

## DKP180Z

Planya



**18V**  
LITHIUM-ION

Kesme genişliği	82mm
Kesme derinliği	2.0mm
Boşta devir	14.000 devir/dk
Net ağırlık	3.2 kg
Güç kapasite	18V/Li-ion
Koli içi adeti	3

Ambalaj içeriğinde akü ve akü şarj cihazı bulunmamaktadır.  
1.5/2.0/3.0/4.0/5.0/6.0 Ah akülülerle uyumludur.

## DBO380Z

Titreşim Zımpara



**18V**  
LITHIUM-ION  
**XPT Li-ion** **BL**  
MOTOR

Taban ölçüleri	92 x 185 mm
Aşındırıcı kağıt ölçüleri	93 x 228 mm
Dakikada titreşim	4.000 / 8.000 / 12.000
Net ağırlık	2.0 kg
Güç kapasite	18V/Li-ion
Koli içi adeti	1

Ambalaj içeriği: Toz torbası, Zımpara kağıdı, Delgeç  
Ambalaj içeriğinde akü ve akü şarj cihazı bulunmamaktadır.  
1.5/2.0/3.0/4.0/5.0/6.0 Ah akülülerle uyumludur.

## DHR183Z

YENİ

Elektropnömatik Delici



**18V**  
LITHIUM-ION  
**BL AVT**  
MOTOR  
**XPT Li-ion**

Kapasite	Beton: 18mm • Çelik: 13mm • Ahşap: 24mm
Boşta devir	0-1.100 devir/dk
Darbe sayısı	0-5.000 darbe/dk
Net ağırlık	2.9kg
Güç kapasite	18V/3.0Ah/Li-ion
Akü / Şarj cihazı	BL1830B/DC18RC
Enerji	1.7 Joule
Koli içi adeti	1

Ambalaj içeriğinde akü ve akü şarj cihazı bulunmamaktadır.  
1.5/2.0/3.0/4.0/5.0/6.0 Ah akülülerle uyumludur.

### DHR282Z

Kırcı - Delici



**AFT AWS**  
**BL MOTOR** **AVT & SOFT**  
**NO LOAD**  
**18V + 18V → 36V**



SDS-Plus uç

Kapasite	Beton: 28mm • Çelik: 13mm • Ahşap: 32mm
Boşta devir	0-980 devir/dk
Net ağırlık	3.9kg
Güç kapasite	2x18V/Li-ion
Enerji	2.8 Joule
Koli içi adeti	2

Ambalaj içeriğinde akü ve akü şarj cihazı bulunmamaktadır.  
1.5/2.0/3.0/4.0/5.0/6.0 Ah akülülerle uyumludur.

### DHG180Z

Isı Tabancası



**18V**  
**LITHIUM-ION**

Hava Akışı	200 L/dk
Hava sıcaklığı	550°
Net Ağırlık	1.3kg
Koli içi adeti	1

Ambalaj içeriğinde akü ve akü şarj cihazı bulunmamaktadır.

### DSC191Z

Çelik Kesme



**18V**  
**LITHIUM-ION** **LXT**

Kapasite	3 - 20 mm
Kesme hızı s	6,5
Kesim adeti	75 3.0 Ah için
Tek şarj ile Ø19mm çelik	
Kesim Kuvveti	560N.m
Net ağırlık	10.5kg (B1830 akü ile)
Güç kapasite	18V/Li-ion
Koli içi adeti	1

Ambalaj içeriğinde akü ve akü şarj cihazı bulunmamaktadır.  
3.0/4.0/5.0/6.0 Ah akülülerle uyumludur.

### DMP180Z

Lastik Şişirme



**18V**  
**LITHIUM-ION**

Maks. Hava Basıncı	830 kPa 121PSI
Hava Boşalma Miktarı	200 kPa:10 L/dk
Ağırlık	1.4kg
Güç Kapasite	18V/Li-ion
Koli içi adeti	1

Ambalaj içeriğinde akü ve akü şarj cihazı bulunmamaktadır.  
3.0/4.0/5.0/6.0 Ah akülülerle uyumludur.

### DSC102Z

Dişli Çubuk Kesici



YENİ



**18V**  
**LITHIUM-ION** **LXT** **BL**  
**MOTOR**

Kapasite	Yumuşak Çelik: W3/8, M10, M8, M6
Kesme uzunluğu	20mm
Maksimum çıkış	280W
Net ağırlık	2,8kg
Güç kapasite	18V/Li-ion
Koli içi adeti	

Ambalaj içeriğinde akü ve akü şarj cihazı bulunmamaktadır.

### DWR180Z

Cırcır Anahtarı



**18V**  
**LITHIUM-ION**

Kapasite	Standart civata: M5-M12 • Yüksek germeli civata: M5-M10
Boşta devir	0-800 devir/dk
Net ağırlık	1.6kg
Güç kapasite	18V/Li-ion
Koli içi adeti	1

Ambalaj içeriğinde akü ve akü şarj cihazı bulunmamaktadır.

## DPV300Z

Polisaj



Disk Çapı	50mm
Boşta devir	0-2.800 devir/dk
Net ağırlık	1.6kg
Güç kapasite	18V/Li-ion
Koli içi adeti	1

Ambalaj içeriğinde akü ve akü şarj cihazı bulunmamaktadır.

Sünger: 191N90-9, Polisaj:191N91-7, Yün: 191N92-5, Taban: 743125-4

## DLS111ZU

Gönye Kesme



Gönye açısı	60° sol/60° sağ
Eğim açısı	48° sol/48° sağ
Maks. Kesme Kapasitesi	90° gönye 91x279 mm • 68x310 mm
Net ağırlık	26,6 kg
Güç kapasite	18Vx2/Li-ion
Koli içi adeti	1

Ambalaj içeriğinde akü ve akü şarj cihazı bulunmamaktadır.

1.5/2.0/3.0/4.0/5.0/6.0 Ah akülülerle uyumludur.

## DMC300Z

Kompakt Taşlama



Maksimum Çıkış Gücü	390W
Boşta devir	0-20.00 devir/dk
Net ağırlık	1.7kg
Güç kapasite	18V/Li-ion
Koli içi adeti	1

3 Adet kesme taşı dahildir.

Ambalaj içeriğinde akü ve akü şarj cihazı bulunmamaktadır.

## OUTDOOR

## DCM501Z

Kahve Makinası



Su tankı hacmi	240ml
Uyumlu Poşet Kahve Boyutu	60mm
Net ağırlık	2.2kg
Güç Kapasitesi	18V/Li-ion
Koli içi adeti	1

Ambalaj içeriği: Mug, Ölçü Kaşığı

Ambalaj içeriğinde akü ve akü şarj cihazı bulunmamaktadır.

## DCC501ZJ

Elmas Testere



Bıçak Çapı	125mm
Kapasite	Maks. kesim: 90°: 40mm • 45°: 27mm
Boşta devir	8.800 devir/dk
Ağırlık	2.7kg
Güç kapasite	18V/4.0Ah/Li-ion
Akü / Şarj cihazı	BL1830/DC18RC
Koli içi adeti	1

Ambalaj içeriğinde akü ve akü şarj cihazı bulunmamaktadır.

## AC001GZ

Hava Kompresörü

Düşük sesli



Tank Hacmi	7.6L
Maksimum basınç	0.93 MPa
Ses Seviyesi	68 dB(A)
Performans	34L/dk
Ölçüler (UxGxY)	302 x 434 x 382 mm
Net ağırlık	12kg
Koli içi adeti	1

Ambalaj içeriğinde akü ve akü şarj cihazı bulunmamaktadır.



### DCW180Z

Soğutucu/Isıtıcı Dolap



**18V**  
LITHIUM-ION  
LXT

Kapasite	20L
Soğutma sistemi /kapasitesi	-18 / -10 / 0 / 5 / 10°C
Isıtma sistemi /kapasitesi	55 / 60°C
Boyutlar (UxGxY)	623x341x371.5 mm
Net ağırlık	14.3kg
Koli içi adedi	1

Ambalaj içeriğinde akü ve akü şarj cihazı bulunmamaktadır.

### DCU180Z

El Arabası



**18V**  
LITHIUM-ION  
LXT

Maksimum yük	130kg
Maksimum tırmanma açısı	12°
Boyutlar (UxGxY)	1.315x1.060x900 mm
Titreşim Seviyesi	2.5 m/sn <sup>2</sup> veya daha az
Net ağırlık	44.8kg
Koli içi adedi	1

### CW001GZ

Soğutucu/Isıtıcı Dolap



**40V**  
LXT  
max

Kapasite	20L
Soğutma sistemi /kapasitesi	-18 / -15 / -10 / -5 / 0 / 5 / 10°C
Isıtma sistemi /kapasitesi	30 / 35 / 40 / 45 / 50 / 55 / 60°C
Boyutlar (UxGxY)	663 x 341 x 372 mm
Net ağırlık	17.3kg
Koli içi adedi	1

Ambalaj içeriğinde akü ve akü şarj cihazı bulunmamaktadır.

### DCF301Z

Fan



**18V**  
LITHIUM-ION  
LXT

Maksimum Hava Hızı	Yüksek: 240m/dk • Orta: 170m/dk • Düşük: 120m/dk
Gürültü Seviyesi	Yüksek: 21m <sup>2</sup> /dk • Orta: 15m <sup>2</sup> /dk • Düşük: 10m <sup>2</sup> /dk
Net ağırlık	4.5kg
Güç kapasite	18V/Li-ion
Koli içi adedi	1

Ambalaj içeriğinde akü ve akü şarj cihazı bulunmamaktadır.

### CW002GZ

Soğutucu/Isıtıcı Dolap



**40V**  
LXT  
max

Kapasite	50L
Soğutma sistemi /kapasitesi	-18 / -15 / -10 / -5 / 0 / 5 / 10°C
Isıtma sistemi /kapasitesi	30 / 35 / 40 / 45 / 50 / 55 / 60°C
Boyutlar(UxGxY)	867 x 465 x 476 mm
Net ağırlık	29kg
Koli içi adedi	1

Ambalaj içeriğinde akü ve akü şarj cihazı bulunmamaktadır.

### PF1010

Elektrikli Dalgıç Pompa



Su devir hızı	14.400 L/s
Maksimum derinlik/yükseklik	5/10m
Güç-kapasite	230V

Sadece elektrikle çalışır.  
Aralıksız çalışma süresi 10-20 dk.

## AKÜLÜ FENER ve FLORESANLAR

## ML005GZ

YENİ

## Şantiye Işığı



## XGT

Sürekli kullanım	14 saat (BL4040 çift akü ile düşük mod)
Lümen	3.600
Net ağırlık	4.6kg
Güç Kapasite	40V/Li-ion

Ambalaj içerisinde akü ve akü şarj cihazı bulunmamaktadır.

## ML007G

YENİ

## Şantiye Işığı

XPT  
XGT

Lümen	1.250
Net ağırlık	1.6kg
Güç Kapasite	40V/Li-ion
Akü/Şarj cihazı	BL4040/DC40RA

## ML009G

YENİ

## Şantiye Işığı



## XGT

Sürekli kullanım	14 saat (BL4040 çift akü ile düşük mod)
Lümen	10.000
Net ağırlık	6.4kg
Güç Kapasite	40V/Li-ion
Akü/Şarj cihazı	BL4040/DC40RA

Ambalaj içerisinde akü ve akü şarj cihazı bulunmamaktadır.

## ML122

## Floresan

12V<sup>max</sup>  
LITHIUM-ION

Sürekli kullanım	230 dk 12V / 2.0 Ah
Net ağırlık	0.35kg
Güç-kapasite	12V / 2Ah / Ni-Cd
Akü	1222
Şarj cihazı	DC1414T

Floresan No: A-87367, Ultraviole No: A-89333,  
Ampül No: A-83973

## DML145

## Fener



## Li-ion

Sürekli kullanım	220 dk 3.0 Ah
Lümen	150
Net ağırlık	0.66kg
Güç-kapasite	14.4V / 1.5-6.0Ah / Li-ion
Akü	BL1430-1460 arası
Şarj cihazı	DC18RC

Ambalaj içerisinde akü ve akü şarj cihazı bulunmamaktadır.  
1.5/2.0/3.0/4.0/5.0/6.0 Ah akülülerle uyumludur.

## DML185

## Fener

18V<sup>max</sup>  
LITHIUM-ION

Sürekli kullanım	260 dk 3.0 Ah
Lümen	180
Net ağırlık	0.74kg
Güç-kapasite	18V / 1.5-6.0Ah / Li-ion
Akü	BL1830-1860 arası
Şarj cihazı	DC18RC

Floresan No: A-87367, Ampül No: B-07303

### DML805

Şantiye Işığı



**18V**  
LITHIUM-ION

Sürekli kullanım	16 saat 6.0 Ah
Lümen (düşük/yüksek)	450/750
Net ağırlık	2.3kg
Güç-kapasite	230V
Akü	BL1830-1860 arası
Şarj cihazı	DC18RC

Ambalaj içeriğinde akü ve akü şarj cihazı bulunmamaktadır.  
Akü ya da elektrikle çalışabilmektedir.

### DML812

YENİ

El Feneri



**18V**  
LITHIUM-ION XPT

Lümen	1.250
Net ağırlık	1.2kg
Güç Kapasite	18V/Li-ion
Akü	BL1830-1860 arası
Şarj cihazı	DC18RC

Ambalaj içeriğinde akü ve akü şarj cihazı bulunmamaktadır.

### DML806

Floresan+Fener



**Li-ion**

Floresan ışığı	360 dk 3.0 Ah
Fener ışığı	1980 dk 3.0 Ah
Net ağırlık	0.40kg
Güç-kapasite	14.4V/1.5-6.0Ah/Li-ion • 18V /1.5-6.0Ah /Li-ion
Akü	BL1430-1460 / BL1830-1860 arası
Şarj cihazı	DC18RC

Floresan No: A-87367, Ampül No: B-07303

### DML814

Fener



**18V**  
LITHIUM-ION

Sürekli kullanım	10 saat 5.0 Ah
Lümen	900/1700/3000
Net ağırlık	7.4 kg
Güç-kapasite	230V
Akü	BL1830-1860 arası
Şarj cihazı	DC18RC

Ambalaj içeriğinde akü ve akü şarj cihazı bulunmamaktadır.  
IP55 su ve toza dayanıklılık.

### DML800

Kafa Feneri



**18V**  
LITHIUM-ION

Sürekli kullanım	1980 dk 3.0 Ah
Lümen	100
Net ağırlık	0.771kg
Güç-kapasite	18V /1.5-6.0Ah /Li-ion
Akü	BL1830-1860 arası
Şarj cihazı	DC18RC

### DML815

Fener



**Li-ion**

Sürekli kullanım	1470 dk 3.0 Ah
Lümen	160
Net ağırlık	0.93kg
Güç-kapasite	18V / 1.5-6.0Ah / Li-ion
Akü	BL1830-1860 arası
Şarj cihazı	DC18RC

Ambalaj içeriğinde akü ve akü şarj cihazı bulunmamaktadır.

Floresan No: A-87367, Ampül No: B-07303

## AKÜLÜ SET ÜRÜNLERİ

## HR140DWAE2

Akülü 65 parça uç seti

**12V<sup>max</sup>**  
LITHIUM-ION

**CXT** Li-ion

 USB Şarj  
aparatu HEDİYE

Kapasite	Beton: 14mm • Çelik: 10mm • Ahşap: 13mm
Boşta devir	0-850 devir/dk
Darbe sayısı	0-4.900 darbe/dk
Net ağırlık	2.6kg
Güç kapasite	12V/2.0Ah/Li-ion
Akü / Şarj cihazı	BL1021B/DC10SB
Enerji	1.0J
Koli içi adeti	2

MODEL	AMBALAJ İÇERİĞİ		ADET
	ADET	MODEL	
HSS-TIN METAL DELİCİ UÇ	8	BİTS UÇ LOKMA	4
AHŞAP DELME UCU	5	HSS HAVŞA UCU	1
SDS PLUS MATKAP UCU	5	SDS PLUS TİP UÇ TUTUCU	1
25mm VIDALAMA UCU	40	ŞERİT METRE 3M	1

Not: Set içeriğinde 2 adet 2.0 Ah'lik Akü bulunmaktadır.

## DRT50RTJX9

Akülü Freze Seti

**18V<sup>max</sup>**  
LITHIUM-ION

**Li-ion** Çift Akülü **BL MOTOR**

Kapasite	Dalma : 0-35mm • Tıraşlama : 0-40mm
Boşta devir	10.000-30.000 devir/dk
Net ağırlık	2.1 Kg
Güç Kapasite	18V/5.0Ah/Li-ion
Akü/Şarj cihazı	BL1850B/DC18RC
Koli içi adeti	1

 Set içeriği: Tek el kenar alma tablası,  
Açılı kenar alma tablası, Çift el kenar alma tablası,  
Freze ray bağlantı adaptörü

## HR166DWAE1

Akülü 76 parça uç seti

**12V<sup>max</sup>**  
LITHIUM-ION **BL MOTOR**
**CXT** Li-ion

Kapasite	Beton: 10mm • Çelik: 13mm • Ahşap: 16mm
Boşta devir	0-680 devir/dk
Dakikada darbe sayısı	0-4.800 darbe/dk
Net ağırlık	1.6kg
Güç kapasite	12V/2.0Ah/Li-ion
Akü / Şarj cihazı	BL1020B / DC10WC
Enerji	1.1J
Koli içi adeti	2

MODEL	AMBALAJ İÇERİĞİ		ADET
	ADET	MODEL	
HSS-R METAL DELİCİ UÇ	8	BİTS UÇ LOKMA	4
AHŞAP DELME UCU	5	HSS HAVŞA UCU	1
SDS PLUS MATKAP UCU	5	SDS PLUS TİP UÇ TUTUCU	1
25mm VIDALAMA UCU	40	ŞERİT METRE 3M	1
50mm VIDALAMA UCU	8	YAPRAK UÇ	1

Not: Set içeriğinde 2 adet 2.0 Ah'lik Akü bulunmaktadır.

## MKP4PT1832

**18V<sup>max</sup>**  
LITHIUM-ION

## DGA454Z

Avcu Taşlama

**BL MOTOR** **XPT** XPE Extra Koruma Teknolojisi  
**Li-ion** **18V** **3.0Ah**

Kapasite	Kesici/Aşındırıcı/Elmas 115mm
Boşta devir	8.500 devir/dk
Mil çapı	M14
Net ağırlık	2.5kg
Koli içi adeti	1

 Ambalaj içeriği : DGA454Z, 3xBL1850B Akü, DC18RD Şarj Cihazı  
 Not: Set içeriğinde 3 adet 5.0 Ah'lik Akü bulunmaktadır.



### DDF453SYX1

Akülü 74 parça uç seti



Kapasite	Çelik: 13mm • Ahşap: 36mm
Boşta devir	0-400/1.300 devir/dk
Maksimum tork	27/42N.m
Net ağırlık	1.6kg
Güç kapasite	18V/1.5Ah/Li-ion
Akü / Şarj cihazı	BL1815N/DC18SD
Koli içi adedi	2

### DHP453SYX1

Akülü 74 parça uç seti



Kapasite	Çelik: 13mm • Ahşap: 36mm • Tuğla: 13mm
Boşta devir	0-400/1.300 devir/dk
Maksimum tork	27/42N.m
Net ağırlık	1.7kg
Güç kapasite	18V/1.5Ah/Li-ion
Akü / Şarj cihazı	BL1815N/DC18SD
Koli içi adedi	2

### DHP482RFX9

Darbeli Matkap Vidalama 1/2"  
Alüminyum Çanta + 96 Parçalı  
Aksesuar Seti



Kapasite	Çelik: 13mm • Ahşap: 38mm • Tuğla: 13mm
Boşta devir	0-600/1.900 devir/dk
Maksimum tork	36/62 N.m
Net ağırlık	1.5kg
Güç kapasite	18V/3.0Ah/Li-ion
Akü / Şarj cihazı	BL1830B/DC18RC
Koli içi adedi	2

Ambalaj içeriği : 96 parça matkap ucu, bel kancası, 2 tornavida, falçata, metre, çift akü, şarj cihazı

### DLX2522TJ

YENİ



### DHR243

Kıncı Delici



Kapasite	Çelik: 13mm • Ahşap: 27mm • Beton: 24mm
Boşta devir	0-950 devir/dk
Dakikada Darbe Sayısı	0-4.700 devir/dk
Net ağırlık	3.2kg

### DDF489

Matkap Vidalama 13mm 1/2"



Kapasite	Çelik: 13mm • Ahşap: 38mm • Cam: 12mm
Boşta devir	0-1.800 devir/dk
Maksimum tork	110N.m
Net ağırlık	1.8kg

Ambalaj içeriği : DHR243, DDF489, Şarj Cihazı, Akü(BL1850 2 adet)



## DLX3070TX



## DGA504Z

Avuç Taşlama



Kapasite	Kesici/aşındırıcı/elmaz 125mm
Boşta devir	8.500 devir/dk
Mil çapı	M14
Net ağırlık	2.5 Kg

## DHR242Z

Elektropnömatik Kırıcı - Delici



Kapasite	Beton: 24mm • Çelik: 13mm • Ahşap: 27mm
Boşta devir	0-950 devir/dk
Enerji	2.0 Joule
Net ağırlık	3.2kg

## DTD154Z

Darbeli Vidalama



Kapasite	Makina vidası M4-M8 • Standart çvata : M5-M16 Kaba dişli vida uzunluk 22-125mm • Yüksek gemeli çvata : M5-M14
Boşta devir	0-1.100/2.100 3.600 devir/dk
Maksimum tork	36/50 N.m
Net ağırlık	1.2kg

Koli içi adeti	1
----------------	---

Ambalaj içeriği : DGA504Z, DHR242Z, DTD154Z, 3xBL1850B, DC18RC, 1 adet bits 784244\*7, 1 adet alet çantası 831279\*0

Not: Set içeriğinde 3 adet 5.0 Ah'lik Akü bulunmaktadır.

## DLX6068PT



## DHP453Z

Darbeli Matkap Vidalama

Li-ion 18V

Kapasite	Çelik: 13mm • Ahşap: 36mm • Tuğla: 13mm
Boşta devir	0-400/1.300 devir/dk
Maksimum tork	27/42N.m
Net ağırlık	1.6kg
Mandren	1/2"

## DTD152Z

Darbeli Vidalama

Li-ion 18V XPT

Kapasite	Makina vidası M4-M8 • Standart çvata : M5-M16 Kaba dişli vida uzunluk 22-125mm • Yüksek gemeli çvata : M5-M12
Boşta devir	0-2.900 devir/dk
Maksimum tork	165N.m
Net ağırlık	1.3kg

## DSS611Z

Sunta Kesme

Li-ion 18V

Bıçak çapı	165mm
Kapasite	90° 57mm • 45° 40mm • 50° 36mm
Boşta devir	3.700 devir/dk
Net ağırlık	3.1kg

## DJV180Z

Dekupaj

Li-ion 18V

Kapasite	Ahşap: 135mm • Çelik: 10mm
Vargel uzunluğu	26mm
Vargel sayısı	0-2.600
Net ağırlık	2.7 Kg
Mandren	1/2"

## DHR202Z

Kırıcı-Delici

Li-ion 18V

Kapasite	Beton: 20mm • Çelik: 13mm • Ahşap: 26mm
Boşta devir	0-1.100 devir/dk
Darbe sayısı	0-4.000 darbe/dk
Net ağırlık	3.2kg
Enerji	1.9 Joule

## DML802Z

Fener

Li-ion 18V

Sürekli kullanım	27 saat
Görünürlük	4.000 lux 1m uzaklıktan
Işık gücü	160 lümen
Net ağırlık	0.65kg

Koli içi adeti	1
----------------	---

Ambalaj içeriği : DHP458Z, DTD152Z, DSS611Z, DJR186Z, DGA452Z, DML185Z, 3xBL1850B Akü, DC18RC Şarj Cihazı, Standart Aksesuar

Not: Set içeriğinde 3 adet 5.0 Ah'lik Akü bulunmaktadır.

**Makita**

Dekupaj Testere  
DJV184

**LXT**

# Kompakt ve Hafif



Toplam  
Uzunluk  
**259 mm**

Net Ağırlık  
**2.4 kg**  
BL1860B

**18V**  
LITHIUM-ION

## Kesme kapasitesi

Ağaç <b>135 mm</b>	Alüminyum <b>20 mm</b>	Çelik <b>10 mm</b>
-----------------------	---------------------------	-----------------------

**BL MOTOR** **SOFT NOLOAD** **XPT**



# BAHÇE GRUBU

















ELEKTRİKLİ  
EL ALETLERİLİTYUM - İYON  
AKÜLÜ ALETLER

BAHÇE GRUBU

ENDÜSTRİYEL  
TEMİZLİK MAKİNALARI

ÖLÇÜ ALETLERİ

MAKİTA  
AKSESUARLAR

-  Çift yalıtım
-  Değişken hız ayarı
-  Sağ-sol dönüş
-  Tork sınırlayıcı
-  Elektrik freni
-  Toz emme ünitesi
-  Sabit hız
-  Otomatik 2 hız
-  Otomatik 3 hız
-  Yumuşak başlama
-  Zincir freni
-  Otomatik zincir yağlama
-  Titreşim önleyici
-  Primer pompası
-  Hızlı başlangıç
-  Kapasitör Deşarj Ateşlemesi
-  Otomatik Dekompresyon



## ELEKTRİKLİ AĞAÇ KESİM MAKİNALARI

### UC4041A

Elektrikli Ağaç Kesim Makinası



Hızlı zincir germe

Zincir kodu: 511291756  
Pala kodu: 412040611

Sürekli akım girişi	1.800W
Dak. zincir dönüşü	870m
Pala uzunluğu	400mm
Testere zinciri	28 diş-3/8"90PX
Testere palası	28 diş makaralı ince
Yağ kapasitesi	0.2Lt.
Net ağırlık	4.8kg
Ölçüler	455x245x200mm
Kablo Uzunluğu	0.3m
Titreşim	4.7m/s <sup>2</sup>

Ambalaj içeriği: Zincir, Pala, Kılıf, Takım aletleri

### UC4051A

Elektrikli Ağaç Kesim Makinası



Hızlı zincir germe

Zincir kodu: 511291756  
Pala kodu: 412040611

Sürekli akım girişi	2.000W
Dak. zincir dönüşü	870m
Pala uzunluğu	400mm
Testere zinciri	28 diş-3/8"90PX
Testere palası	28 diş makaralı ince
Yağ kapasitesi	0.2Lt.
Net ağırlık	5.6kg
Ölçüler	505x200x220mm
Kablo Uzunluğu	0.3m
Titreşim	5.2m/s <sup>2</sup>

Ambalaj içeriği: Testere palası, pala kılıfı, testere zinciri, kurulum aletleri, kullanım kılavuzu

### UC3541A

Elektrikli Ağaç Kesim Makinası



Hızlı zincir germe

Zincir kodu: 511291752  
Pala kodu: 412035611

Sürekli akım girişi	1.800W
Dak. zincir dönüşü	870m
Pala uzunluğu	350mm
Testere zinciri	26 diş-3/8"90PX
Testere palası	26 diş makaralı ince
Yağ kapasitesi	0.2Lt.
Net ağırlık	4.7kg
Ölçüler	455x245x200mm
Kablo Uzunluğu	0.3m
Titreşim	4.7m/s <sup>2</sup>

Ambalaj içeriği: Zincir, Pala, Kılıf, Takım aletleri

## BENZİN MOTORLU TESTERELER

### EA3110T30B

Benzin Motorlu Testere



Motor Tipi	2 Zamanlı, Benzinli
Motor Gücü	30.1 CC 1.0kW / 1.36Hp
Benzin Kapasite	0.24 L
Yağ Kapasite	0.18 L
Karışım Oranı	50:1 L
Pala	30 cm
Zincir Ölçüsü	23 diş-1.3mm-3/8"
Ağırlık	3.2 Kg
Titreşim	3.3 m/s <sup>2</sup>
Ölçüler	259x236x217mm

Ambalaj içeriği: Testere palası, pala kılıfı, testere zinciri, kurulum aletleri, kullanım kılavuzu

### UC3041A

Elektrikli Ağaç Kesim Makinası



Hızlı zincir germe

Zincir kodu: 196211-4  
90PX-3/8" 23 diş  
Pala kodu: 165200-0

Sürekli akım girişi	1.800W
Dak. zincir dönüşü	870m
Pala uzunluğu	300mm
Testere zinciri	23 diş-3/8"90PX
Testere palası	23 diş makaralı ince
Yağ kapasitesi	0.2Lt.
Net ağırlık	4.6kg
Ölçüler	455x245x200mm
Kablo Uzunluğu	0.3m
Titreşim	4.7m/s <sup>2</sup>

Ambalaj içeriği: Zincir, Pala, Kılıf, Takım aletleri

### EA4300F45C

Benzin Motorlu Testere  
Catalytic Converter



Motor Tipi	2 Zamanlı, Benzinli
Motor Gücü	42.4 CC 2.2 kW / 3 Hp
Benzin Kapasite	0.48 L
Yağ Kapasite	0.28 L
Karışım Oranı	50:1 L
Pala	45 cm
Zincir Ölçüsü	36 diş 0.325-3/8", 1.3 mm
Ağırlık	4.9 Kg
Titreşim	3.2 m/s <sup>2</sup>
Motor Sesi	100.8 dB(A)
Ölçüler	416x248x279mm

Ambalaj içeriği: Testere palası, pala kılıfı, testere zinciri, kurulum aletleri, kullanım kılavuzu

## EA5001P45D

Benzin Motorlu Testere



Motor Tipi	2 Zamanlı, Benzinli
Motor Gücü	50 CC 2.8kW / 3.9Hp
Benzin Kapasite	0.47 L
Yağ Kapasite	0.27 L
Karışım Oranı	50:1 L
Pala	45 cm
Zincir Ölçüsü	36 diş
Ağırlık	5.6 Kg
Titreşim	3.7 m/s <sup>2</sup>
Motor Sesi	102.4 dBA
Ölçüler	420x235x290mm

Ambalaj içeriği: Testere palası, pala kılıfı, testere zinciri, kurulum aletleri, kullanım kılavuzu

## EA7300P50E

Benzin Motorlu Testere



Motor Tipi	2 Zamanlı, Benzinli
Motor Gücü	72.6 CC 4.1kW / 5.5Hp
Benzin Kapasite	0.75 L
Yağ Kapasite	0.42 L
Karışım Oranı	50:1 L
Pala	50 cm
Zincir Ölçüsü	36 diş
Ağırlık	6.6 Kg
Titreşim	4.1 m/s <sup>2</sup>
Motor Sesi	105.1 dBA
Ölçüler	460x255x315mm

Ambalaj içeriği: Testere palası, pala kılıfı, testere zinciri, kurulum aletleri, kullanım kılavuzu

## EA6101P45D

Benzin Motorlu Testere



Motor Tipi	2 Zamanlı, Benzinli
Motor Gücü	60.7 CC 3.4kW / 4.6Hp
Benzin Kapasite	0.8 L
Yağ Kapasite	0.48 L
Karışım Oranı	50:1 L
Pala	45 cm
Zincir Ölçüsü	36 diş
Ağırlık	6.1 Kg
Titreşim	4.1 m/s <sup>2</sup>
Motor Sesi	105.1 dBA
Ölçüler	435x243x312mm

Ambalaj içeriği: Testere palası, pala kılıfı, testere zinciri, kurulum aletleri, kullanım kılavuzu

## EA7901P60E

Benzin Motorlu Testere



Motor Tipi	2 Zamanlı, Benzinli
Motor Gücü	78.5 CC 4.3kW / 5.8Hp
Benzin Kapasite	0.75 L
Yağ Kapasite	0.42 L
Karışım Oranı	50:1 L
Pala	60 cm
Zincir Ölçüsü	42 diş
Ağırlık	6.8 Kg
Titreşim	4.5 m/s <sup>2</sup>
Motor Sesi	105.1 dBA
Ölçüler	460x255x315mm

Ambalaj içeriği: Testere palası, pala kılıfı, testere zinciri, kurulum aletleri, kullanım kılavuzu



## ELEKTRİKLİ ÇİM BİÇME MAKİNALARI

### ELM3320

Elektrikli Çim Biçme Makinası



Şase	ABS (Akrilonitril Bütadien Stiren)
Motor	1200Watt
Kesme genişliği	33cm
Yükseklik ayarı	3 Kademe 20/40/55mm
Çim haznesi	30 Lt plastik
Kullanılır alan	500m <sup>2</sup>
Ağırlık	10.2kg
Ölçüler LxWxH	1230x380x870mm

Ambalaj içeriği: Tekerlekler, Çim haznesi

### ELM4121

Elektrikli Çim Biçme Makinası



Şase	ABS (Akrilonitril Bütadien Stiren)
Motor	1600Watt
Kesme genişliği	41cm
Yükseklik ayarı	3 Kademe 20/75mm
Çim haznesi	50 L
Kullanılır alan	600m <sup>2</sup>
Ağırlık	17.5kg
Ölçüler LxWxH	1.465x530x905mm

Ambalaj içeriği: Tekerlekler, Çim haznesi

### ELM3720

Elektrikli Çim Biçme Makinası



Şase	ABS (Akrilonitril Bütadien Stiren)
Motor	1400Watt
Kesme genişliği	37cm
Yükseklik ayarı	3 Kademe 20/40/55mm
Çim haznesi	40 Lt plastik
Kullanılır alan	500m <sup>2</sup>
Ağırlık	11.6kg
Ölçüler LxWxH	1330x415x890mm

Ambalaj içeriği: Tekerlekler, Çim haznesi

### ELM4620

Elektrikli Çim Biçme Makinası



Motor	1800Watt
Kesme genişliği	46cm
Yükseklik ayarı	20/75mm
Tekerlek ebatı	200/279mm
Çim haznesi	60 Lt plastik+kanvas
Kullanılır alan	800m <sup>2</sup>
Ağırlık	27.7kg
Ölçüler LxWxH	1.700x570x950mm

Ambalaj içeriği: Tekerlekler, Çim haznesi

### ELM4120

Elektrikli Çim Biçme Makinası



Şase	ABS (Akrilonitril Bütadien Stiren)
Motor	1600Watt
Kesme genişliği	41cm
Yükseklik ayarı	6 Kademe 25/75mm
Çim haznesi	45 L
Kullanılır alan	600m <sup>2</sup>
Ağırlık	14.5kg
Ölçüler LxWxH	1.470x460x955mm

Ambalaj içeriği: Tekerlekler, Çim haznesi

### ELM4621

Elektrikli Çim Biçme Makinası



Şase	Çelik
Motor	16800Watt
Kesme genişliği	46cm
Yükseklik ayarı	3 Kademe 20/75mm
Çim haznesi	60 L
Kullanılır alan	1000m <sup>2</sup>
Ağırlık	30.5kg
Ölçüler LxWxH	1.790x570x950mm

Ambalaj içeriği: Tekerlekler, Çim haznesi

## BENZİNLİ ÇİM BİÇME MAKİNALARI

### PLM4630N2

Benzinli Çim Biçme Makinası



Şase	Çelik
Motor Tipi	B&S 675EXI R/S, 163mL
Kesme genişliği	46cm
Yükseklik ayarı	8 Kademe 25/70mm
Çim haznesi	60 Lt plastik+kanvas
Kullanılır alan	1200m <sup>2</sup>
Ağırlık	30kg
Ölçüler LxWxH	825x540x445mm

Ambalaj içeriği: Tekerlekler, Çim haznesi

### PLM5113N2

Benzinli Çim Biçme Makinası  
Şanzımanlı



Şase	Çelik
Motor Tipi	B&S 675EXI R/S, 163mL
Kesme genişliği	51cm
Yükseklik ayarı	5 Kademe 25/70mm
Tahrik hızı	3-4,5km/Saat
Çim haznesi	65 Lt plastik+kanvas
Kullanılır alan	2000m <sup>2</sup>
Ağırlık 5100	36kg
Ölçüler LxWxH	890x570x440mm

Ambalaj içeriği: Tekerlekler, Çim haznesi

### PLM4631N2

Benzinli Çim Biçme Makinası  
Şanzımanlı



Şase	Çelik
Motor Tipi	B&S 675EXI R/S, 163mL
Kesme genişliği	46cm
Yükseklik ayarı	8 Kademe 25/70mm
Tahrik hızı	3.6km/saat
Çim haznesi	60 Lt plastik+kanvas
Kullanılır alan	1400m <sup>2</sup>
Ağırlık	32.5kg
Ölçüler LxWxH	825x540x445mm

Ambalaj içeriği: Tekerlekler, Çim haznesi

### PLM5600N2

Benzinli Çim Biçme Makinası  
Şanzımanlı



Şase	Çelik
Motor Tipi	B&S 675EXI R/S, 163mL
Kesme genişliği	56cm
Yükseklik ayarı	5 Kademe 25/70mm
Tahrik hızı	3-4,5km/Saat
Çim haznesi	70 Lt plastik+kanvas
Kullanılır alan	2200m <sup>2</sup>
Ağırlık 5100	37.2kg
Ölçüler LxWxH	985x595x430mm

Ambalaj içeriği: Tekerlekler, Çim haznesi

### PLM4819

Benzinli Çim Biçme Makinası  
Şanzımanlı  
Malçlama



Şase	Çelik
Motor Tipi	B&S 625E R/S, 150mL
Kesme genişliği	48cm
Yükseklik ayarı	8 Kademe 25/70mm
Tahrik hızı	3.6km/saat
Ağırlık	27.3kg
Ölçüler LxWxH	800x520x400mm

Ambalaj içeriği: Tekerlekler, Çim haznesi

## ELEKTRİKLİ ÇİM KAZIYICI

### UV3600

Elektrikli Çim Kazıyıcı



Şase	ABS (Akrilonitril Bütadien Stiren)
Motor	1800Watt
Kesme genişliği	36cm
Yükseklik ayarı	4 Kademe -10/-5/0/+5mm
Çim haznesi	40 L
Ses düzeyi	99.53dBA
Titreşim	4.673m/s <sup>2</sup>
Ağırlık	15.3kg

Ambalaj içeriği: Tekerlekler, Çim haznesi



## ELEKTRİKLİ ÇİT BUDAMALAR

### UH4861



Sürekli akım girişi	400W
Bıçak uzunluğu	480mm
Vargel sayısı	3.200 v/dk
Ölçüler LxWxH	871x194x194mm
Kablo uzunluğu	0.3m
Diş aralığı	15mm
Net Ağırlık	3.0kg
Ses düzeyi	93dBA
Titreşim	6.7m/s <sup>2</sup>

### UH5570



Sürekli akım girişi	550W
Bıçak uzunluğu	550mm
Vargel sayısı	3.200 v/dk
Ölçüler LxWxH	970x223x206mm
Kablo uzunluğu	0.3m
Diş aralığı	18mm
Net Ağırlık	3.6kg
Ses düzeyi	89.9dBA
Titreşim	6.7m/s <sup>2</sup>

### UH5580



Sürekli akım girişi	670W
Bıçak uzunluğu	550mm
Vargel sayısı	3.000 v/dk
Ölçüler LxWxH	970x223x206mm
Kablo uzunluğu	0.3m
Diş aralığı	18mm
Net Ağırlık	4.2kg
Ses düzeyi	86.5dBA
Titreşim	4.4m/s <sup>2</sup>

Ambalaj içeriği: Tekerlekler, Çim haznesi

## ELEKTRİKLİ TIRPAN

### UR3000



Sürekli akım girişi	450W
Kesim genişliği	300mm
Boşta devir	9.000 devir/dk
Ölçüler LxWxH	1.016~1.256x301x262mm
Kablo uzunluğu	0.3m
Net Ağırlık	2.6kg
Ses düzeyi	96dBA
Titreşim	2.73m/s <sup>2</sup>

Ambalaj içeriği: Misina, Koruyucu gözlük

### UR3500



Sürekli akım girişi	700W
Kesim genişliği	350mm
Boşta devir	7.200 devir/dk
Ölçüler LxWxH	1.550x410x500mm
Kablo uzunluğu	0.35m
Net Ağırlık	4.3kg

Ambalaj içeriği: Misina, Koruyucu gözlük

### UR3501



Sürekli akım girişi	1000W
Kesim genişliği	350mm
Boşta devir	7.500 devir/dk
Ölçüler LxWxH	1.550x410x500mm
Kablo uzunluğu	0.35m
Net Ağırlık	4.3kg

## UR3502



Sürekli akım girişi	1.000W
Kesim genişliği	350mm
Boşta devir	6.500 devir/dk
Ölçüler LxWxH	1630x380x300mm
Kablo uzunluğu	0.35m
Net Ağırlık	4.9kg

Ambalaj içeriği: Misina başlığı



## B01959

## Misina Başlığı



Uygun model	MS2500, MS250, MS2800, MS4150, RBC220, RBC221, RBC230, RBC250, RBC251, RBC256, RBC260, RBC310
-------------	---

## BENZİNLİ ÇİT BUDAMA MAKİNALARI

## EH5000W

## Çift Taraflı Bıçak



Motor Tipi	2 Zamanlı, Benzinli
Motor Gücü	22.2 CC 0.68 kW 1.0 Hp
Vargel Sayısı	4.390 v/dk
Ateşleme Şekli	Elektronik ateşleme
Bıçak Uzunluğu	500mm
Benzin Kapasite	0.4 L
Karışım Oranı	50:1 L
Ağırlık	4.8 Kg
Titreşim	2.5m/s <sup>2</sup>
Ses düzeyi	93dBA
Ölçüler LxWxH	1014x262x216mm

Ambalaj içeriği: Bıçak kılıfı, kurulum aletleri

## EH6000W

## Çift Taraflı Bıçak



Motor Tipi	2 Zamanlı, Benzinli
Motor Gücü	22.2 CC 0.68 kW 1.0 Hp
Vargel Sayısı	4.390 v/dk
Ateşleme Şekli	Elektronik ateşleme
Bıçak Uzunluğu	600mm
Benzin Kapasite	0.4 L
Karışım Oranı	50:1 L
Ağırlık	5.0 Kg
Titreşim	2.8m/s <sup>2</sup>
Ses düzeyi	92.8dBA
Ölçüler LxWxH	1.119x262x216mm

Ambalaj içeriği: Bıçak kılıfı, kurulum aletleri

## EH7500W

## Çift Taraflı Bıçak



Motor Tipi	2 Zamanlı, Benzinli
Motor Gücü	0.68 kW 1.0 Hp
Vargel Sayısı	4.390 v/dk
Ateşleme Şekli	Elektronik ateşleme
Bıçak Uzunluğu	750mm
Benzin Kapasite	0.4 L
Karışım Oranı	50:1 L
Ağırlık	5.2 Kg
Titreşim	2.3m/s <sup>2</sup>
Ses düzeyi	93.9dB(A)
Ölçüler LxWxH	1259x262x216mm

Ambalaj içeriği: Bıçak kılıfı, kurulum aletleri

## 4 ZAMAN MOTORLU ÜRÜNLER

### EB7660TH

Üfleme Makinası



**MM4**  
Makita Mini 4-Zaman Motor



Motor Tipi	4 Zamanlı, Benzinli
Motor Gücü	75.6 CC
Benzin Kapasite	1.9L
Ağırlık	10.9 Kg
Sağ Kol Titreşim	3.4m/s <sup>2</sup>
Maksimum Hava Hızı	92m/s <sup>2</sup>
Maksimum Hava Hacmi	20m <sup>3</sup> /dk
Maksimum Hava Gücü	34N
Ses düzeyi	110.7dBA
Kullanım Amacı	Profesyonel
Ölçüler LxWxH	332x460x480mm

Ambalaj içeriği: Yağ tüpü, Soket anahtar, Esnek ve dönebilen üfleme borusu, hortum kelepçesi, uç-düz nozul, uzun boru, sap borusu, aksesuar çantası, kablo tutucu

### DLM330Z

YENİ

Akülü Çim Biçme Makinası



**XPT**



Maksimum çıkış	450W
Kesme genişliği	330mm
Ses düzeyi	89dBA
Kullanılabilir alan	BL1840B ile 270m <sup>2</sup>
Titreşim	2.5m/s <sup>2</sup> veya daha az
Kesim uzunluğu	3 Kademe 25/75mm
Çim haznesi	30L
Net Ağırlık	11.6kg

Ambalaj içeriği: Çim biçme bıçağı, anahtar, malçlama tapası

Akü ve şarj cihazı dahil değildir.

## AKÜLÜ BAHÇE ÜRÜNLERİ

### DUR189Z

Tek Akülü Yan Tırpan



**ADT LXT**  
**BL XPT**  
MOTOR



Akü: BL1830B / 1840 / 1850B / 1860B  
Şarj Cihazı: DC18RD Çiftli / DC18RC

Sürekli akım gücü	240W
Kullanılabilir akü	1 adet 18V Li-ion
Devir hızı 3 Kademe	6.000/5.000/4.000 dev/dk
Ses düzeyi	78dBA
Tutma kolu	Pilot kol
Titreşim sağ el	2.5m/s <sup>2</sup>
Titreşim sol el	0.6m/s <sup>2</sup>
Ölçüler LxWxH	1.618x258x396mm
Net Ağırlık	3.3kg

Ambalaj içeriği: 350mm misina başlığı, kullanım anahtarı

Akü ve şarj cihazı dahil değildir.

### DLM432Z

Akülü Çim Biçme Makinası



**XPT**



Akü: BL1830B / 1840 / 1850B / 1860B  
Şarj Cihazı: DC18RD Çiftli / DC18RC

Sürekli akım gücü	620W
Kullanılabilir akü	2 adet 18V Li-ion
Devir hızı	3.600 devir/dk
Ses düzeyi	80dBA
Kullanılabilir alan	BL1830B x 2 - 950m <sup>2</sup>
Bıçak tipi	2 bıçaklı döner tip
Kesme genişliği	43cm
Titreşim	2.5m/s <sup>2</sup>
Kesim uzunluğu	3 Kademe 25/75mm
Çim haznesi	50L
Net Ağırlık	17,8kg

Ambalaj içeriği: Çim biçme bıçağı, kurulum anahtarı

Akü ve şarj cihazı dahil değildir.

### DLM382Z

Akülü Çim Biçme Makinası



**XPT LXT**



Akü: BL1830B / 1840 / 1850B / 1860B  
Şarj Cihazı: DC18RD Çiftli / DC18RC

Sürekli akım gücü	900W
Kullanılabilir akü	2 adet 18V Li-ion
Devir hızı	3.700 devir/dk
Ses düzeyi	81dBA
Kullanılabilir alan	BL1860B x 2 - 560m <sup>2</sup>
Bıçak tipi	2 bıçaklı döner tip
Kesme genişliği	38cm
Titreşim	2.5m/s <sup>2</sup>
Kesim uzunluğu	3 Kademe 25/75mm
Çim haznesi	40L
Net Ağırlık	16.2kg

Ambalaj içeriği: Çim biçme bıçağı, kurulum anahtarı

Akü ve şarj cihazı dahil değildir.

### DLM460Z

Akülü Çim Biçme Makinası



**LXT**  
**BL XPT**  
36V



Akü: BL1830B / 1840 / 1850B / 1860B  
Şarj Cihazı: DC18RD Çiftli / DC18RC

Sürekli akım gücü	1.450W
Kullanılabilir akü	2 adet 18V Li-ion
Devir hızı	3.300 devir/dk
Ses düzeyi	79dBA
Kullanılabilir alan	BL1860B x 2 - 1600m <sup>2</sup>
Bıçak tipi	2 bıçaklı döner tip
Kesme genişliği	46cm
Titreşim	2.5m/s <sup>2</sup>
Kesim uzunluğu	3 Kademe 25/75mm
Çim haznesi	60L
Net Ağırlık	25.3kg

Ambalaj içeriği: Çim biçme bıçağı, kurulum anahtarı

Akü ve şarj cihazı dahil değildir.

## LM004GZ

YENİ

Akülü Çim Biçme Makinası



XPT

Maksimum çıkış	740W
Boşta devir	3.800 devir/dk
Çim haznesi	50lt
Kesme aralığı	20-75mm 8 Kademe
Titreşim seviyesi	2.5m/s <sup>2</sup> veya daha az
Ses basınç seviyesi	81dB(A)
Net Ağırlık	15.6kg

Kontrollü çalışma sistemi

## DUB184RT

Akülü Üfleme Makinası

18V  
LXT  
BL XPT

Kullanılabilir akü	18V Li-ion
Devir hızı	0-18.000 devir/dk
Ağırlık	2.5kg
Titreşim	0.95m/s <sup>2</sup>
Maksimum Hava Hızı	52.1m/s
Maksimum Hava Hacmi	13.0m <sup>3</sup> /dk
Ses düzeyi	86.6dBA
Kullanım Amacı	Profesyonel
Ölçüler LxWxH	825x160x285mm

Ambalaj içeriği: 1 Adet 5 amper akü, şarj cihazı, üfleme aparatı

## DAS180Z

Akülü Üfleme Tabancası

18V  
LXT  
BL XPT

Maksimum Hava Hızı	200m/s
Maksimum Hava Hacmi	1.1m <sup>3</sup> /dk
Ağırlık	4.3kg
Ölçüler UxGxY	173x92x247mm

Kontrollü çalışma sistemi  
Akü ve şarj cihazı dahil değildir.

## DUB187T001

YENİ

Akülü Üfleme Makinası

18V  
LXT  
BL XPT

Kullanılabilir akü	18V Li-ion
Devir hızı	9.000-13.500 devir/dk
Ağırlık	3.7kg
Titreşim	2.5m/s <sup>2</sup>
Maksimum Hava Hızı	64m/s <sup>2</sup>
Maksimum Hava Hacmi	6.1m <sup>3</sup> /dk
Ses düzeyi	94.32dBA
Akü/Şarj cihazı	BL1850B / DC18RC
Ölçüler	1.168x164x416mm

## UB004CZ

YENİ

Akülü Sırt Tipi Üfleyci



BL XPT

Boşta devir	23.800 devir/dk		
Üfleme kuvveti	Mod1: 5	Mod2: 15	Mod3: 25 N
Maksimum Hava Hızı	Mod1: 33.2	Mod2: 59	Mod3: 76.3 m/s
Maksimum Hava Hacmi	Mod1: 8.5	Mod2: 15.2	Mod3: 19.7 m <sup>3</sup> /dk
Ses düzeyi	82.3dBA		
Titreşim seviyesi	2.5m/s <sup>2</sup> veya daha az		
Ağırlık	16.5kg		

Ambalaj içeriği: Uç nozul, boru destek kayışı  
Kontrollü çalışma sistemi

## DUB363ZV

Akülü Üfleme / Toplama Makinası

LXT  
BL XPT

Kullanılabilir akü	2 adet 18V Li-ion
Devir hızı	7.850 devir/dk
Ağırlık	4.3kg
Titreşim	2.5m/s <sup>2</sup>
Maksimum Hava Hızı	65m/s
Maksimum Hava Hacmi	13.4m <sup>3</sup> /dk
Ses düzeyi	84.8dBA
Kullanım Amacı	Profesyonel
Ölçüler LxWxH	737x193x415mm

Akü : BL1830B / 1840 / 1850B / 1860B  
Şarj Cihazı : DC18RD Çiftli / DC18RCAmbalaj içeriği: Omuz askısı  
Akü ve şarj cihazı dahil değildir.



### UB001GZ

Akülü Üfleme Makinası



**XGT**  
**40V<sup>max</sup>**  
**Li-ion**

Maksimum Hava Hızı	64 m/s
Maksimum Hava Hacmi	13,5m <sup>3</sup> /dk
Ses düzeyi	94,1dBA
Ölçüler UxGxY	1,017x 167x297mm
Ağırlık	3.1kg

Akü ve şarj cihazı dahil değildir.

### DUC101Z

Akülü Budama Testeresi



**18V**  
**Li-ion**  
**Li-ion**

Kesim Uzunluğu	111mm
Kullanılabilir akü	18V Li-ion
Zincir Ölçüsü	1.1mm
Zincir Hızı	8.0m/s
Zincir Yağ Kapasitesi	55ml
Titreşim Ağaç Kesiminde	4.6m/s <sup>2</sup>
Ölçüler	357x90x232mm
Net Ağırlık	1.6kg

Akü ve şarj cihazı dahil değildir.

### UB001GM101

Akülü Üfleme Makinası



**XGT**  
**40V<sup>max</sup>**  
**Li-ion**  
**BL XPT**

Maksimum Hava Hızı	64 m/s
Maksimum Hava Hacmi	13,5m <sup>3</sup> /dk
Ses düzeyi	94,1dBA
Akü/Şarj cihazı	BL4040 / DC40RA
Ölçüler UxGxY	1,017x 167x297mm
Ağırlık	3.1kg

YENİ

### DUC101RF01

Akülü Budama Testeresi



**18V**  
**Li-ion**  
**Li-ion**  
**BL XPT**

Kesim Uzunluğu	111mm
Kullanılabilir akü	18V Li-ion
Zincir Ölçüsü	1.1mm
Zincir Hızı	8.0m/s
Zincir Yağ Kapasitesi	55ml
Titreşim Ağaç Kesiminde	4.6m/s <sup>2</sup>
Ölçüler	394x90x245mm
Net Ağırlık	2.0kg

Zincir: 1910V6-4, Pala: 1910W0-3, Pala boyu 100mm  
Ambalaj içeriği: 3 amper akü ve şarj cihazı  
Kolay bıçak değişimi

YENİ

### UB003CZ

Akülü Üfleme Makinası



**XGT**  
**40V<sup>max</sup>**  
**Li-ion**  
**BL XPT**

Maksimum Hava Hızı	86 m/s
Maksimum Hava Hacmi	17.6m <sup>3</sup> /dk
Ses düzeyi	93,1dBA
Ölçüler UxGxY	1.013x178x298mm
Ağırlık	2.8kg

Akü ve şarj cihazı dahil değildir.

Kontrollü çalışma sistemi

YENİ

### DUC150Z

Akülü Budama Testeresi



**18V**  
**Li-ion**  
**Li-ion**  
**BL XPT**

Kesim Uzunluğu	161mm
Kullanılabilir akü	18V Li-ion
Zincir Hızı	8.0m/s
Zincir Yağ Kapasitesi	55ml
Titreşim Ağaç Kesiminde	4.8m/s <sup>2</sup>
Ölçüler	408x90x232mm
Net Ağırlık	1.7kg

Pala boyu 150mm  
Akü ve şarj cihazı dahil değildir.  
Kolay bıçak değişimi

YENİ

## DUC256Z

Akülü Zincirli Testere

**LXT**  
**BL XPT**
Akü: BL1830B / 1840 / 1850B / 1860B  
Şarj Cihazı: DC18RD Çiftli / DC18RC

Kesim Uzunluğu	250mm
Kullanılabilir akü	2 adet 18V Li-ion
Ses düzeyi	89dBA
Zincir Ölçüsü	3/8" - 1.3mm
Zincir Hızı	0-20m/s
Zincir Yağ Kapasitesi	200ml
Titreşim Ağaç Kesiminde	3.2m/s <sup>2</sup>
Ölçüler	270x205x232mm
Net Ağırlık	4.6kg

Akü ve şarj cihazı dahil değildir.

## DUC405Z

Akülü Zincirli Testere

**BL XPT**
Akü: BL1830B / 1840 / 1850B / 1860B  
Şarj Cihazı: DC18RD Çiftli / DC18RC

Kesim Uzunluğu	400mm
Kullanılabilir akü	2 adet 18V Li-ion
Ses düzeyi	87.7dBA
Zincir Ölçüsü	3/8" - 1.1/1.3mm
Zincir Hızı	0-20m/s
Zincir Yağ Kapasitesi	200ml
Titreşim Ağaç Kesiminde	5.3m/s <sup>2</sup>
Ölçüler	800x211x235mm
Net Ağırlık	4.8kg

Akü ve şarj cihazı dahil değildir.

## DUC306Z

Akülü Zincirli Testere

**LXT**  
**BL XPT**
Akü: BL1830B / 1840 / 1850B / 1860B  
Şarj Cihazı: DC18RD Çiftli / DC18RC

Kesim Uzunluğu	300mm
Kullanılabilir akü	2 adet 18V Li-ion
Ses düzeyi	89dBA
Zincir Ölçüsü	3/8" - 1.3mm
Zincir Hızı	0-20m/s
Zincir Yağ Kapasitesi	200ml
Titreşim Ağaç Kesiminde	3.2m/s <sup>2</sup>
Ölçüler	270x205x232mm
Net Ağırlık	4.6kg

Akü ve şarj cihazı dahil değildir.

## UC016GT101

YENİ

Akülü Zincirli Testere

**XGT**  
**40V LXT max**  
**BL XPT**

Kullanılabilir akü	40V Li-ion
Ses düzeyi	102dBA
Zincir Hızı	0-25.5m/s
Zincir Yağ Kapasitesi	260ml
Titreşim Ağaç Kesiminde	5m/s <sup>2</sup>
Akü/Şarj cihazı	BL4050/DC40RA
Ölçüler	445x234x275mm
Net Ağırlık	6.2kg

Kolay bıçak değişimi

## DUC355Z

Akülü Zincirli Testere

**BL XPT**
Akü: BL1830B / 1840 / 1850B / 1860B  
Şarj Cihazı: DC18RD Çiftli / DC18RC

Kesim Uzunluğu	350mm
Kullanılabilir akü	2 adet 18V Li-ion
Ses düzeyi	87.7dBA
Zincir Ölçüsü	3/8" - 1.1mm
Zincir Hızı	0-20m/s
Zincir Yağ Kapasitesi	200ml
Titreşim Ağaç Kesiminde	5.3m/s <sup>2</sup>
Ölçüler	762x211x235mm
Net Ağırlık	4.7kg

Akü ve şarj cihazı dahil değildir.

## UC017GZ

YENİ

Akülü Zincirli Testere

**XGT**  
**40V LXT max**  
**BL XPT**

Kullanılabilir akü	40V Li-ion
Ses düzeyi	102dBA
Zincir Hızı	0-25.5m/sn
Zincir Yağ Kapasitesi	260ml
Titreşim Ağaç Kesiminde	5m/s <sup>2</sup>
Ölçüler	445x234x275mm
Net Ağırlık	6.2kg

Kolay bıçak değişimi

Akü ve şarj cihazı dahil değildir.

### UH201DWA

Akülü Çim Kesme



**CXT**

Akü: BL1021 / 1041B  
Şarj Cihazı: DC105B

Kullanılabilir akü	1 adet 12Vmax Li-ion
Devir hızı	2.500 devir/dk
Kesim genişliği	200mm
Ses düzeyi	74dBA
Ölçüler LxWxH	504x120x131mm
Net Ağırlık	1.3kg

### DUH501Z

Akülü Çit Budama Makinası  
Keskin Bıçak- 5 Pozisyonlu



23.5mm

Akü: BL1830B / 1840 / 1850B / 1860B  
Şarj Cihazı: DC18RD Çiftli / DC18RC

**LXT**  
**BL XPT**

Bıçak Uzunluğu	500mm
Maks. Kesim Kapasitesi	23.5mm
Dakika Kesim	0-4.400 SPM
Titreşim	2.5sn/m <sup>2</sup>
Ses Seviyesi	84 dBA
Ölçüler LxWxH	1.016x225x192mm
Kullanılabilir akü	1 adet 18V Li-ion
Net Ağırlık	3.8kg

Akü ve şarj cihazı dahil değildir.

### DUM111SYX

Akülü Çim Kesme Makası



**LXT**  
**Li-ion** **18V**  
**2in1**

Akü: BL1830B / 1840 / 1850B / 1860B  
Şarj Cihazı: DC18RD Çiftli / DC18RC

Kesim Genişliği	110 mm
Devir Sayısı	2500 devir/dk
Kullanılabilir akü	1 Adet 18V Li-ion
Titreşim	1,5 m/s <sup>2</sup>
Ölçüler LxWxH	Aküstüz- 300 x 120 x 130 mm
Net Ağırlık	1,4 kg

Ambalaj içeriği: Çim biçme bıçağı, Kurulum anahtarı, Akü, Şarj Aleti

### DUH502Z

Akülü Çit Budama Makinası  
Standart Bıçak- 5 Pozisyonlu

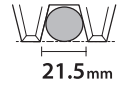

21.5mm

Akü: BL1830B / 1840 / 1850B / 1860B  
Şarj Cihazı: DC18RD Çiftli / DC18RC

**LXT**  
**BL XPT**

Bıçak Uzunluğu	500mm
Maks. Kesim Kapasitesi	21.5mm
Dakika Kesim	0-4.400 SPM
Titreşim	2.5sn/m <sup>2</sup>
Ses Seviyesi	81.3 dBA
Ölçüler LxWxH	1.016x225x192mm
Kullanılabilir akü	1 adet 18V Li-ion
Net Ağırlık	3.7kg

Akü ve şarj cihazı dahil değildir.

### DUR190LRT3

Akülü Tırpan



**LXT**  
**ADT**  
**BL XPT AFT**

**YENİ**

Maksimum çıkış	240W
Kesim genişliği	300mm
Boşta devir	3.500-6.000 devir/dk
Ölçüler	1.836x348x236mm
Net Ağırlık	2.9kg

Ambalaj içeriği: Bant montajı, uçlu testere, anahtar, kapak, akü

### DUH483Z

Akülü Çit Budama Makinası  
Düşük Titreşim

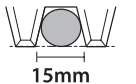

15mm

Akü: BL1830B / 1840 / 1850B / 1860B  
Şarj Cihazı: DC18RD Çiftli / DC18RC

**LXT**

Bıçak Uzunluğu	480mm
Maks. Kesim Kapasitesi	15mm
Dakika Kesim	2.700 SPM
Ses Seviyesi	75 dBA
Ölçüler LxWxH	888x195x193mm
Kullanılabilir akü	1 adet 18V Li-ion
Net Ağırlık	3.0kg

Akü ve şarj cihazı dahil değildir.

## DUH523Z

Akülü Çit Budama Makinası  
Düşük Titreşim

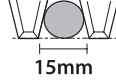

15mm

Akü : BL1830B / 1840 / 1850B / 1860B  
Şarj Cihazı : DC18RD Çiftli / DC18RC

## LXT

Bıçak Uzunluğu	520mm
Maks. Kesim Kapasitesi	15mm
Dakika Kesim	2.700 SPM
Ses Seviyesi	77 dBA
Ölçüler LxWxH	938x195x193mm
Kullanılabilir akü	1 adet 18V Li-ion
Net Ağırlık	3.1kg

Akü ve şarj cihazı dahil değildir.

## DUP180T001

YENİ

Akülü Budama Makası

LXT  
BL XPT

Maksimum Kesme	30mm
Kesme süresi	0.3sn
Kavrama Çapı	40x38mm
Ses basınç seviyesi	70dB(A)
Titreşim seviyesi	2.5m/s <sup>2</sup>
Güç kaynağı kablosu	1.4m
Net Ağırlık	0.67kg
Ölçüler	296x40x99mm

Ambalaj içeriği: Akü  
Kontrollü çalışma sistemi

## DUP361RM2

Akülü Budama Makası



Akü : BL1830B / 1840 / 1850B / 1860B  
Şarj Cihazı : DC18RD Çiftli / DC18RC

XPT  
18V → 36V

Makas Boyu	305mm
Makas Ağırlığı	800gr.
Maksimum Kesim Çapı	33mm
Maksimum Bıçak Açıklığı	54mm
Maksimum Devir	200 W
Ortalama Şarj Süresi	45 dakika
Batarya Özelliği 2 adet	BL1840B- 18V/4Ah/Li-ion
Batarya Şarj Aleti	DC18RC
Toplam Ağırlık	3.1kg
Kutu Ölçüleri	560x370x240mm
Standart Ekipmanlar	Bağlantı Kablosu, Anahtar Seti, Makas Kılıfı, 2 adet Batarya, Şarj Aleti, Alet Çantası, Bıçak Seti

## UP100DZ

YENİ

Akülü Budama Makası

CXT  
BL XPT

Maksimum çıkış	170W
Maks. kesme kapasitesi	25mm
Kesme süresi	0.4sn
Titreşim seviyesi	2.5m/s <sup>2</sup> veya daha az
Ölçüler	259x53x98mm
Net Ağırlık	0.89kg

Ambalaj içeriği: Anahtar, bileme taşı, kılıf  
Akü ve şarj cihazı dahil değildir.







# Akülü Budama Makası DUP180

**LXT**



Maksimum  
Kesme  
**30 mm**

BL1860B ile  
yaklaşık  
**8,000**  
kesim

Net Ağırlık  
**0.68 kg**









**18V**  
LITHIUM-ION

**BL**  
MOTOR **XPT**



# ENDÜSTRİYEL TEMİZLİK MAKİNALARI



-  Çift yalıtım
-  Değişken hız ayarı
-  Otomatik 2 hız
-  Otomatik 3 hız
-  Yumuşak başlama
-  Led ışığı
-  Paslanmaz Tank
-  Döner Hortum
-  Statik Serbest Hortum

### DCL180RF

Akülü Dikey Süpürge (Bez Filtreli)

18V  
LITHIUM-ION



Kapasite	600mL
Maksimum hava akışı	1.4 m <sup>3</sup> /dk
Batarya ömrü /Şarj dolum (dakika)	24 / 60
Maksimum vakum basıncı	4.2kPa
Ölçüler (LxWxH)	999x114x152 mm
Ağırlık	1.2 kg
Akü	BL1830B
Şarj cihazı	DC18RC

Ambalaj içeriği: Ön filtre, bez filtre, süpürge nozulu, yuvarlak fırça, esnek hortum, köşe alma ucu, çift akü, şarj aleti

### CL001GZ

Akülü Dikey Süpürge

YENİ



XGT  
BL  
MOTOR



Maksimum vakum basıncı	21 kPa
Maksimum hava akışı	1.2 m <sup>3</sup> /dk
Ses basınç seviyesi	70 dB(A) veya daha az
Sürekli kullanım süresi	BL4025 ile Mod1: 80 Mod2: 40 Mod3: 25 Mod4: 16 dk BL4040 ile Mod1: 128 Mod2: 64 Mod3: 40 Mod4: 25 dk
Titreşim seviyesi	0.1 m/s <sup>2</sup> veya daha az
Toz haznesi kapasitesi	730ml
Net ağırlık	1.7-2.3kg

Akü ve şarj cihazı dahil değildir.

### DCL285FZ

Akülü Dikey Süpürge



18V  
LITHIUM-ION



Kapasite	500mL
Maksimum hava akışı	1.2m <sup>3</sup> /dk
Ölçüler (UxGxHY)	503x113x153mm
Ağırlık	1.7kg
Akü	BL1830B
Şarj cihazı	DC18RC

Akü ve şarj cihazı dahil değildir.

### VC010GZ

Akülü Süpürgesi



XGT  
HEPA  
filter  
BL  
MOTOR



Maksimum vakum basıncı	15 kPa
Vakum gücü	Yüksek:110 Normal: 50 Düşük:25 W
Maksimum hava akışı	1.8 m <sup>3</sup> /dk
Ses basınç seviyesi	70 dB(A) veya daha az
Titreşim seviyesi	2.5 m/s <sup>2</sup> veya daha az
Net ağırlık	8.0-9.2kg

Ambalaj içeriği: Uzun kanat nozulu, yuvarlak fırça, filtre torbasi, ana filtre seti

Kontrollü çalışma sistemi

Akü ve şarj cihazı dahil değildir.

### DCL286FZ

Akülü Dikey Süpürge



18V  
LITHIUM-ION



Kapasite	250mL
Maksimum hava akışı	1.0m <sup>3</sup> /dk
Ölçüler (UxGxHY)	543x113x177mm
Ağırlık	1.9kg
Akü	BL1830B
Şarj cihazı	DC18RC

Akü ve şarj cihazı dahil değildir.

### DVC155LZX2

Akülü Islak/Kuru Süpürge



BL  
MOTOR  
18V + 18V → 36V



Vakum gücü	105W
Maksimum hava akışı	2.1m <sup>3</sup> /dk
Maksimum vakum basıncı	11kPa
Kapasite	Toz: 15L Su: 12L
Ölçüler (UxGxHY)	366x334x421mm
Ağırlık	7.9kg
Akü	1860B
Şarj cihazı	DC18RD (Çiftli), DC18RC

Akü ve şarj cihazı dahil değildir.

## DVC860LZ

Elektrikli ve Akülü AC-DC Süpürge



Kablolu ve kablosuz kullanım kolaylığı sağlayan DVC860 hepa filtreye sahip olup, sadece kuru vakumda kullanılmaktadır.



Vakum gücü	AC: 320W DC: 25-70W
Maksimum hava akışı	AC: 3.6m <sup>3</sup> /dk DC: 2.1m <sup>3</sup> /dk
Maksimum vakum basıncı	AC: 24kPa DC: 9kPa
Kapasite	Toz: 8L Su: 6L
Batarya ömrü / Şarj dolm (dakika)	30-65 / 45-90
Ölçüler (LxWxH) Ağırlık	366 x 334 x 368mm
Ağırlık	8.6kg (19.0lbs)
Güç kablosu	5.0m (16.4ft)
Akü	BL1830B / 1840 / 1850B / 1860B
Şarj cihazı	DC18RD (Çiftli), DC18RC

**Akü ve şarj cihazı dahil değildir.**

Ambalaj içeriği: Ön filtre, bez filtre, süpürge nozulu, yuvarlak fırça, eğik boru, kenar fırçası, hortum kelepçesi, vakum hortumu.

## VC007GLZ01

YENİ

Akülü Islak Kuru Süpürgesi



**HEPA filter**  
**AWS LXT**  
**BL MOTOR XPT**



Maksimum vakum basıncı	18 kPa
Vakum gücü	Maksimum:350 Minimum:75W
Maksimum hava akışı	4.9 m <sup>3</sup> /dk
Kapasite	Toz: 40 Lt Su: 30 Lt
Ses basınç seviyesi	70 dB(A)
Titreşim seviyesi	2.5 m/s <sup>2</sup> veya daha az
Net ağırlık	18.3kg

**Akü ve şarj cihazı dahil değildir.**

Ambalaj içeriği: Hortum, boru, köşe nozulu, kablosuz ünite seti

## DVC866LZX1

YENİ

Akülü Süpürge



Maksimum vakum basıncı	11 kPa
Vakum gücü	105 W
Maksimum hava akışı	3.4 m <sup>3</sup> /dk
Kapasite	Toz: 8 Lt
Ses basınç seviyesi	70 dB(A) veya daha az
Titreşim seviyesi	2.5 m/s <sup>2</sup> veya daha az
Net ağırlık	7kg

**Akü ve şarj cihazı dahil değildir.**

Ambalaj içeriği: Ön filtre, bez filtre, süpürge nozulu, yuvarlak fırça, eğik boru, kenar fırçası, hortum kelepçesi, vakum hortumu.

## VC4210MX

YENİ

Islak Kuru Süpürge



**BL MOTOR**

Maksimum vakum basıncı	25 kPa
Güç tüketimi	1200 W
Maksimum hava akışı	4.5m <sup>3</sup> /dk
Kapasite	Toz: 34 Lt Su: 30 Lt
Ses seviyesi	60 dB(A)
Güç kablosu uzunluğu	7.5 m
Net ağırlık	16kg

Ambalaj içeriği: Hortum, adaptör, boru, zemin başlığı, dar alan başlığı, filtre, toz torbası

## DVC867LZX4

YENİ

Akülü Süpürge



**HEPA filter**  
**AWS LXT**  
**BL MOTOR XPT**  

Maksimum vakum basıncı	11 kPa
Vakum gücü	110W
Maksimum hava akışı	3.4 m <sup>3</sup> /dk
Kapasite	Toz: 8 Lt
Ses basınç seviyesi	70 dB(A) veya daha az
Titreşim seviyesi	2.5 m/s <sup>2</sup> veya daha az
Net ağırlık	7.7kg

**Akü ve şarj cihazı dahil değildir.**

Ambalaj içeriği: Zemin başlığı, köşe başlığı, boru, hortum, toz torbası, filtre, kablosuz ünite, akü, şarj cihazı.

## HW001GT201

YENİ

Akülü Basıncılı Yıkama Makinası



**XGT**  
**BL MOTOR XPT**

Maksimum çıkış	1.200W
Düzenli basınç	Mod1:3 Mod2:5.5 Mod3:8.5 MPa
Düzenli akış	Mod1:3 Mod2:4.2 Mod3:5.5 L/dk
Pompa hızı	Mod1:1.870 Mod2:2.580 Mod3:3.350 dk
Maksimum besleme sıcaklığı	40°C
Net ağırlık	10.3kg
Akü	BL4050F
Şarj cihazı	DC40RA

**Kontrollü çalışma sistemi**



### DVC261Z

Akülü Sırt Süpürgesi



**HEPA**  
filter  
**BL**  
MOTOR

180W → 180W → 36V



Sadece kuru  
toz vakum  
yapabilmekte olup,  
Oteller, okullar,  
hastane ve ofisler  
için uygundur.

Max. hava hacmi	1.3m <sup>3</sup> /dk
Vakum Basıncı	11kPa
Kapasite	2.0L
Maksimum hava akışı	28'lik hortum 2.0 m <sup>3</sup>
Vakum gücü (maks./yüksek/normal)	90 / 45 / 25 W
Ölçüler (L x W x H)	230x152x373mm
Ağırlık	3.9kg (8.6lbs)
Akü	BL1830B / 1840 / 1850B / 1860B
Şarj cihazı	DC18RD (Çiftli), DC18RC

**Akü ve şarj cihazı dahil değildir.**

Ambalaj içeriği: Hortum, uzatma çubuğu, hali ağzı, raf fırçası, yuvarlak fırçası, filtre torbası, toz torbası.

### VC009GZ01

Akülü Sırt Süpürgesi



**AWS HEPA**  
filter  
**BL**  
MOTOR **XGT**



Maksimum vakum basıncı	18 kPa
Vakum gücü	Mod1:45 Mod2:85 Mod3:165 W
Maksimum hava akışı	1.9 m <sup>3</sup> /dk
Kapasite	2 Lt
Ses basınç seviyesi	72 dB(A)
Titreşim seviyesi	2.5 m/s <sup>2</sup> veya daha az
Net ağırlık	4.1kg

**Akü ve şarj cihazı dahil değildir.**

Ambalaj içeriği: Hortum, toz, kablosuz ünite, filtre, toz torbası.

### DVC660

Akülü Sırt Süpürgesi



**HEPA**  
filter  
**BL**  
MOTOR **LXT**



Sadece kuru  
toz vakum  
yapabilmekte olup,  
Oteller, okullar,  
hastane ve ofisler  
için uygundur.

**18V**  
Li-ion

Maksimum hava akışı	2.0m <sup>3</sup> /dk
Vakum basıncı / Güç	11kPa / 25-45W
Kapasite	6.0L
Nominal voltaj	DC36V
Vakum gücü (maks./yüksek/normal)	90 / 45 / 25 W
Ses	70db
Ölçüler (L x W x H)	297x174x523mm
Ağırlık	6.7kg (13.5lbs)
Akü	BL1830B / 1840 / 1850B / 1860B
Şarj cihazı	DC18RD (Çiftli), DC18RC

**Akü ve şarj cihazı dahil değildir.**

Ambalaj içeriği: Hortum, uzatma çubuğu, hali ağzı, raf fırçası, yuvarlak fırçası, filtre torbası, toz torbası.

### VC011GZ

Akülü Sırt Süpürgesi



**HEPA**  
filter  
**XGT**  
**BL**  
MOTOR



Maksimum vakum basıncı	20 kPa
Vakum gücü	Mod1:25 Mod2:55 Mod3:100 W Mod4:195 W
Maksimum hava akışı	2.4 m <sup>3</sup> /dk
Kapasite	6 Lt
Ses basınç seviyesi	70 dB(A) veya daha az
Titreşim seviyesi	2.5 m/s <sup>2</sup> veya daha az
Net ağırlık	6.4kg

**Akü ve şarj cihazı dahil değildir.**

**Kontrollü çalışma sistemi**

### VC008GZ

Akülü Sırt Süpürgesi



**HEPA**  
filter  
**BL**  
MOTOR **XGT**



Maksimum vakum basıncı	18 kPa
Vakum gücü	Mod1:25 Mod2:55 Mod3:100 W Mod4:195 W
Maksimum hava akışı	2.4 m <sup>3</sup> /dk
Kapasite	2 Lt
Ses basınç seviyesi	72 dB(A)
Titreşim seviyesi	2.5 m/s <sup>2</sup> veya daha az
Net ağırlık	4.1kg

**Akü ve şarj cihazı dahil değildir.**

Ambalaj içeriği: Hortum, anahtarlama başlığı, teleskopik boru, başlık, filtre, toz torbası.

### VC012GZ01

Akülü Sırt Süpürgesi



**AWS HEPA**  
filter  
**BL**  
MOTOR **XGT**



Maksimum vakum basıncı	20 kPa
Vakum gücü	Mod1:45 Mod2:85 Mod3:180 W
Maksimum hava akışı	2.1 m <sup>3</sup> /dk
Ses basınç seviyesi	70 dB(A) veya daha az
Titreşim seviyesi	2.5 m/s <sup>2</sup> veya daha az
Net ağırlık	6.4kg

**Akü ve şarj cihazı dahil değildir.**

**Kontrollü çalışma sistemi**

## VC3211M

## Profesyonel Islak Kuru Süpürge



VC3211M ile ıslak kuru H sınıfına kadar ince tozları temizlemek için tasarlanmış olup tüm elektrikli el aletlerini çalıştırabilmesi için çıkış prizi bulunmaktadır.

Güç tüketimi	1,050W - 220V
Maksimum hava akışı	2 m <sup>3</sup> /dk
Maksimum vakum basıncı	22.0kPa (2,240mmH2O)
Kapasite	Toz: 32L Su : 27L
Ölçüler (LxWxH)	552x398x685mm
Ağırlık	16.9kg (37.3lbs)
Güç kablosu	5.0m (16.4ft)

Ambalaj içeriği: Hortum, ön kelepçeler, düz boru köşe alma ucu, yuvarlak fırça, toz filtre, ön filtre, eğimli boru, filtre torbası, hortum bandı.

## DVC350Z

## Akülü Portatif Süpürge



Taahhütlü yüksek seviyede dizayn edilmiş olup tüm Makita el aletlerine uyum sağlamaktadır. Aynı zamanda ürünün üfleme nozulu takarak tek makine ile iki işi bir anda yapabilirsiniz.



Max. hava hacmi	3.4m <sup>3</sup> /dk
Vakum basıncı / Güç	5.5kPa (560mmH2O)
Kapasite	Toz: 3.0L (0.8gal)
Ölçüler (LxWxH)	273x195x226mm
Ağırlık	2.2kg (4.8lbs)
Akü	DVC350 Akü için BL1830B / 1840 / 1850B / 1860B
Şarj cihazı	DC18RD (Çiftli), DC18RC

Akü ve şarj cihazı dahil değildir.

Ambalaj içeriği: Hortum, üfleme nozulu, omuz askısı, ekipman aparatı, filtre torbası, toz torbası.

## DCL184Z

## Akülü Temizleyici

YENİ



## LXT

Maksimum vakum basıncı	5.4kPa
Maksimum hava akışı	Temizleme: 1.4 m <sup>3</sup> /dk Üfleme: 0.4 m <sup>3</sup> /dk
Maksimum hava hızı	Üfleme: 100m/s
Sürekli Kullanım Süresi	Maksimum: 20 Yüksek: 30 Normal: 80 dk
Ses seviyesi	Maksimum: 68 Yüksek: 65 Normal: 58 dB(A)
Vakum gücü	Maksimum: 38 Yüksek: 23 Normal: 5 W
Akü	BL1830B
Net ağırlık	1.8 - 2.2 kg

## DRC200

## Akülü Robot Zemin Süpürgesi



Not: DRC200 iç mekanlarda zemini temizleme amaçlı bir robot süpürge. Endüstriyel ve ticari kullanıma uygundur. Uzaktan kumandası robot süpürgesi ile cep telefonu wireless kablosuz bağlantı kurarak şarj seviyesi azaldığında başlangıç noktasına geri dönmektedir.



Akü ömrü	120-200 dk
Teorik temizleme alanı	BL1830x2: 300 m <sup>2</sup> • BL1850x2: 500 m <sup>2</sup>
Max. hız	0.3 m/sec
Hacim	2.5L
Ölçüler (L x W x H)	460x460x180mm
Ağırlık	7.3kg (16.1lbs)
Akü	BL1830B / 1840 / 1850B / 1860B
Şarj cihazı	DC18RD (Çiftli), DC18RC

Akü ve şarj cihazı dahil değildir.

Ambalaj içeriği: Sınır bantı, yan fırça, ana fırça, taban plakası, filtre.

## DRC300

## Akülü Robot Zemin Süpürgesi



Akü ömrü (dakika)	BL1860B X2 AKÜ : 240 DK
Teorik temizleme alanı	BL1860B X2 AKÜ : 600 m <sup>2</sup>
Max. hız	0,3 m/sec
Hacim	3L
Ölçüler (L x W x H)	500 x500x204 mm
Ağırlık	9,6 - 10,6 Kg
Akü	BL1830B / 1840 / 1850 / 1860 : 2X 18V LXT Lithium-Ion
Şarj cihazı	DR18RD

Akü ve şarj cihazı dahil değildir.

Ambalaj içeriği: Yan ve ana fırça, kumanda

## VS001GZ

## Akülü Süpürme Aracı



## HEPA

## filter

## BL MOTOR XPT

Temizleme genişliği	Ana fırça: 480 Yan fırça: 650mm
Toz haznesi kapasitesi	24 lt
Toz toplama hacmi	15.6 lt
Sürekli kullanım	Sessiz: 290, 480 dk Standart: 120, 200 dk
Ses basınç seviyesi	70 dB(A) veya daha az
Titreşim seviyesi	2.5 m/s <sup>2</sup> veya daha az
Net ağırlık	29.9 kg

Akü ve şarj cihazı dahil değildir.

Kontrollü çalışma sistemi

# ÖLÇÜ ALETLERİ



Taşıma çantası



Lazer işaretleyicisi



Sağ-sol dönüş

ELEKTRİKLİ  
EL ALETLERİ

LİTYUM - İYON  
AKÜLÜ ALETLER

BAHÇE GRUBU

ENDÜSTRİYEL  
TEMİZLİK MAKİNALARI

ÖLÇÜ ALETLERİ

MAKİTA  
AKSESUARLAR

## LD050P

Lazer Metre



Pil Türü	AAA 2x1.5V
Hassasiyet	± 2.0/10 mm/m
Maksimum Hassasiyet	± 3.0/10 mm/m
Menzil	1mm - 50m
Lazer Noktasının Çapı	6mm @ 10m
Koruma Sınıfı	IP54
Pil başına ölçümler	3000'e kadar
Çalışma Sıcaklık Aralığı	0 - 40 °C
Depolama Sıcaklık Aralığı	-25 - 70 °C
Boyut	116x45x29mm
Net ağırlığı	0.10 kg

- Son 5 ölçüm otomatik olarak kaydedilir.
- Özellikle iç mekan uygulamaları için tasarlanmıştır.
- Toplama, çıkarma, alan ve hacim hesaplama için kısayol tuşları, ölçümü hızlı ve güvenilir hale getirir.

Ambalaj içeriği: AAA 2x1.5V Pil, Kemere takılabilir çanta, Aski

## SK105GDZ

4 Nokta Yeşil Çapraz Çizgi Lazeri (Akülü)



Güç	12V
Lazer Rengi	Yeşil
Lazer Çıkış Açısı	Dikey >160°, Yatay >180°
Menzil	35m
Menzil Dedektörle	80m
Kendinden Tesviye Hassasiyeti	±0,3 mm/m = ±3,0 mm @ 10m
Yatay/Dikey Şakül Hassasiyeti	±0,3 mm/m
Kendinden Terazileme Aralığı	± 4°
Kendinden tesviye süresi	< 3 saniye
Lazer Tipi	525 ± 5 nm, Sınıf 2
5m mesafede lazer çizgi genişliği	< 2 mm
Yaklaşık Sürekli Çalışma (4.0Ah) Süresi	20 saat
Çalışma Sıcaklık Aralığı	-10 - 50 °C
Depolama Sıcaklık Aralığı	-25 - 70 °C
Tripod Bağlantısı	1/4"
Net ağırlığı	0,67 - 0,84 kg
Pil Türü	Lityum İyon

Ürün içeriğinde akü ve şarj cihazı bulunmamaktadır.

UYUMLU AKÜLER	UYUMLU ŞARJ CİHAZI
MAKİTA 197396-9 BL1021B 2.0Ah	197363-4 DC105B 12.V
MAKİTA 197406-2 BL1041B 4.0Ah	

Ambalaj içeriği: Manyetik Adaptör, Hedef Levhası, Taşıma Çantası

## SK106DZ

4 Nokta Kırmızı Çapraz Çizgi Lazeri (Akülü)



Güç	12V
Lazer Rengi	Kırmızı
Lazer Çıkış Açısı	Dikey >170°, Yatay >180°
Menzil	25m
Menzil Dedektörle	80m
Kendinden Tesviye Hassasiyeti	±0,3 mm/m = ±3,0 mm @ 10m
Yatay/Dikey Şakül Hassasiyeti	±0,3 mm/m
Nokta doğruluğu	0,2 mm/m
Kendinden Terazileme Aralığı	± 4°
Kendinden tesviye süresi	< 3 saniye
Lazer Tipi	635 ± 5 nm, Sınıf 2
5m mesafede lazer çizgi genişliği	< 2 mm
Yaklaşık Sürekli Çalışma (4.0Ah) Süresi	40 saat
Çalışma Sıcaklık Aralığı	-10 - 50 °C
Depolama Sıcaklık Aralığı	-25 - 70 °C
Tripod Bağlantısı	1/4"
Net ağırlığı	0,69 - 0,85 kg
Pil Türü	Lityum İyon

Ürün içeriğinde akü ve şarj cihazı bulunmamaktadır.

UYUMLU AKÜLER	UYUMLU ŞARJ CİHAZI
MAKİTA 197396-9 BL1021B 2.0Ah	197363-4 DC105B 12.V
MAKİTA 197406-2 BL1041B 4.0Ah	

Ambalaj içeriği: Manyetik Adaptör, Hedef Levhası, Taşıma Çantası



### SK106GDZ

4 Nokta Yeşil Çapraz Çizgi Lazeri (Akülü)



Ambalaj içeriği: Manyetik Adaptör, Hedef Levhası, Taşıma Çantası

Güç	12V
Lazer Rengi	Yeşil
Lazer Çıkış Açısı	Dikey >170°, Yatay >180°
Menzil	35m
Menzil Dedektörle	80m
Kendinden Tesviye Hassasiyeti	±0,3 mm/m = ±3,0 mm @ 10m
Yatay/Dikey Şakül Hassasiyeti	±0,3 mm/m
Nokta doğruluğu	0,2 mm/m
Kendinden Terazileme Aralığı	± 4°
Kendinden tesviye süresi	< 3 saniye
Lazer Tipi	525 ± 5 nm, Sınıf 2
5m mesafede lazer çizgi genişliği	< 2 mm
Yaklaşık Sürekli Çalışma (4.0Ah) Süresi	20 saat
Çalışma Sıcaklık Aralığı	-10 - 50 °C
Depolama Sıcaklık Aralığı	-25 - 70 °C
Tripod Bağlantısı	1/4"
Net ağırlığı	0,69 - 0,85 kg
Pil Türü	Lityum İyon

Ürün içeriğinde akü ve şarj cihazı bulunmamaktadır.

UYUMLU AKÜLER	UYUMLU ŞARJ CİHAZI
MAKİTA 197396-9 BL1021B 2.0Ah	197363-4 DC105B 12.V
MAKİTA 197406-2 BL1041B 4.0Ah	

### SK700D

Kırmızı Multi Line Lazeri 3x360° (Akülü)



Ambalaj içeriği: Manyetik Adaptör, Hedef Levhası, Taşıma Çantası

Güç	12V
Lazer Rengi	Kırmızı
Lazer Çıkış Açısı	2 x Dikey 360°, 1 x Yatay 360°
Menzil	25m (50m çap)
Menzil Dedektörle	70m (140m çap)
Kendinden Terazileme Aralığı	± 4°
Çalışma Sıcaklık Aralığı	-10 - 50 °C
Depolama Sıcaklık Aralığı	-25 - 70 °C
Tripod Bağlantısı	1/4"
Net ağırlığı	0,99 - 1,2 kg
Pil Türü	Lityum İyon
Güvenlik Sınıfı	Sınıf 2
Dalga Boyu	630 - 645 nm
Hat Genişliği	5 m'de 2,0 mm
Keskinlik	± 2 mm/10 m
Lazer Çıkış Gücü	< 2.0 mW

Ürün içeriğinde akü ve şarj cihazı bulunmamaktadır.

UYUMLU AKÜLER	UYUMLU ŞARJ CİHAZI
MAKİTA 197396-9 BL1021B 2.0Ah	197363-4 DC105B 12.V
MAKİTA 197406-2 BL1041B 4.0Ah	

### SK700GD

Yeşil Multi Line Lazeri 3x360° (Akülü)



Ambalaj içeriği: Manyetik Adaptör, Hedef Levhası, Taşıma Çantası

Güç	12V
Lazer Rengi	Yeşil
Lazer Çıkış Açısı	2 x Dikey 360°, 1 x Yatay 360°
Menzil	35m (70m çap)
Menzil Dedektörle	70m (140m çap)
Kendinden Terazileme Aralığı	± 4°
Çalışma Sıcaklık Aralığı	-10 - 50 °C
Depolama Sıcaklık Aralığı	-25 - 70 °C
Tripod Bağlantısı	1/4"
Net ağırlığı	0,99 - 1,2 kg
Pil Türü	Lityum İyon
Güvenlik Sınıfı	Sınıf 2
Dalga Boyu	510 - 530 nm
Hat Genişliği	5 m'de 2,0 mm
Keskinlik	± 2 mm/10 m
Lazer Çıkış Gücü	< 2.0 mW

Ürün içeriğinde akü ve şarj cihazı bulunmamaktadır.

UYUMLU AKÜLER	UYUMLU ŞARJ CİHAZI
MAKİTA 197396-9 BL1021B 2.0Ah	197363-4 DC105B 12.V
MAKİTA 197406-2 BL1041B 4.0Ah	

# AKSESUARLAR

ELEKTRİKLİ  
EL ALETLERİLİTYUM - İYON  
AKÜLÜ ALETLER

BAHÇE GRUBU

ENDÜSTRİYEL  
TEMİZLİK MAKİNALARI

ÖLÇÜ ALETLERİ

MAKİTA  
AKSESUARLAR



## V-PLUS SERİSİ SDS PLUS UÇLARI

Geniştirilmiş kanallar demir donatıya karşı %35 daha dayanıklıdır. Geliştirilmiş yan uçlar minimum sıkışma yapar, maksimum hasar önler. Yükseltilmiş kesici kenarlar, beton yüzeyine enerjinin tümünü zamanında uygulaması sayesinde diğer uçlara göre %25 daha hızlı delme yapar.



## 2 ELMASLI MODELLER



KOD	ÇAP (mm)	UZUNLUK (mm)	ÇALIŞMA UZUNLUĞU (mm)	KOD	ÇAP (mm)	UZUNLUK (mm)	ÇALIŞMA UZUNLUĞU (mm)	KOD	ÇAP (mm)	UZUNLUK (mm)	ÇALIŞMA UZUNLUĞU (mm)
B-46492	5	110	50	B-47547	9	210	150	B-47868	15	160	100
B-46501	5	160	100	B-47553	9,5	160	100	B-47880	15	260	200
B-47260	5	210	150	B-46551	10	110	50	B-47905	16	160	100
B-47307	5,5	160	100	B-46567	10	160	100	B-47911	16	210	150
B-47313	5,5	210	150	B-47569	10	210	150	B-47933	16	310	250
B-47329	5,5	260	200	B-47575	10	260	200	B-47949	16	450	400
B-46517	6	110	50	B-47581	10	310	250	B-47955	16	600	550
B-46523	6	160	100	B-47597	10	350	300	B-47983	17	210	150
B-47341	6	210	150	B-47606	10	450	390	B-48000	18	200	150
B-47357	6	260	200	B-47612	10	600	540	B-48016	18	300	250
B-47363	6	310	250	B-47628	10	800	740	B-48022	18	450	400
B-47379	6	460	400	B-47634	10	1000	940	B-48038	18	600	550
B-47385	6,5	110	50	B-47640	11	160	100	B-48044	18	1000	950
B-47391	6,5	160	100	B-47662	11	260	200	B-48050	19	200	150
B-47400	6,5	210	150	B-46573	12	160	100	B-48066	19	450	400
B-47416	6,5	260	200	B-47684	12	210	150	B-48072	20	200	150
B-47422	6,5	310	250	B-47690	12	260	200	B-48088	20	300	250
B-47438	7	110	50	B-47709	12	310	250	B-48094	20	450	400
B-47444	7	160	100	B-47721	12	450	400	B-48103	20	600	550
B-47450	7	210	150	B-47737	12	600	550	B-48125	20	1000	950
B-47466	7	250	190	B-47759	12	1000	950	B-48131	22	250	200
B-46539	8	110	50	B-47765	13	160	100	B-48147	22	450	400
B-46545	8	160	100	B-47787	13	260	200	B-48153	22	600	550
B-47472	8	210	150	B-47793	13	310	250	B-48169	22	1000	950
B-47488	8	260	200	B-46589	14	160	100	B-48197	24	250	200
B-47494	8	310	250	B-47802	14	210	150	B-48206	24	450	400
B-47503	8	400	350	B-47818	14	260	200	B-48228	25	250	200
B-47519	8	460	400	B-47824	14	310	250	B-48234	25	450	400
B-47525	8	600	540	B-47830	14	450	400	B-48262	26	250	200
B-47531	9	160	100	B-47846	14	600	550	B-48278	26	450	400

## NEMESIS SERİSİ SDS PLUS UÇLARI

Nemesis Serisi geliştirilmiş teknoloji yenilikleri ile birlikte 102. sayfada yer alan Nemesis II serisi adı altında devam edecektir.



KOD	ÇAP (mm)	UZUNLUK (mm)	ÇALIŞMA UZUNLUĞU (mm)
B-27252	5	260	200
B-11667	6	110	50
B-11776	8	110	50
B-13328	8	310	250
B-11813	10	110	50
B-11857	10	310	250
B-11863	10	450	390
B-14174	10	600	540
B-20345	11	160	100
B-11938	14	210	160
B-12429	14	260	210
B-14205	15	160	110
B-14233	15	450	400
B-13362	16	160	110
B-13409	16	450	400
B-12061	18	450	400
B-12083	20	450	400
B-12099	22	450	400
B-12108	24	250	200
B-12136	25	450	400
B-12142	28	250	200
B-12158	28	450	400
B-12164	30	250	200
B-12170	30	450	400



EXTRA GÜÇLÜ ELMAS UÇLAR

## VİDALAMA ve MANDREN ADAPTÖRÜ



KOD	AÇIKLAMA
D-14093	SDS Plus mandren adaptörü M6x22
P-21646	SDS Plus vidalama adaptörü uzunluk 77mm
122331-8	SDS Plus mandren adaptörü
P-17027	SDS Max > SDS Plus Adaptörü
P-04195	13 mm'da SDS Plus Adaptörü

## DELİCİ ALET AKSESUARLARI



KOD	ÖZELLİKLER
122460-7	HR2400 için keski adaptörü
421342-3	6 -14.5mm arası için toz toplama başlığı
421664-1	12 -16mm arası için toz toplama başlığı
181573-3	Kırcı-delici uç yağı-uç ısınmasını önlemek için
765009-6	Toz üfleme aparatı-delikleri temizlemek için

## NEMESİS II SERİSİ SDS PLUS UÇLARI

Demirli beton deliminde kullanılır.

KOD	ÇAP (mm)	UZUNLUK (mm)	ÇALIŞMA UZUNLUĞU (mm)
B-57897	5	115	50
B-57906	5	165	100
B-57912	5	215	150
B-57928	5	265	200
B-57934	5	315	250
B-57940	5,5	115	50
B-57956	5,5	165	100
B-57962	6	115	50
B-57978	6	165	100
B-57984	6	215	150
B-57990	6	265	200
B-58001	6	315	250
B-58023	6,5	165	50
B-58039	6,5	215	150
B-58045	6,5	265	200
B-58051	6,5	315	250
B-58067	7	115	50
B-58073	7	165	100
B-58089	7	215	150
B-58095	8	115	50
B-58104	8	165	100
B-58110	8	215	150
B-58126	8	265	200
B-58132	8	315	250
B-58154	8	465	400
B-58176	9	165	100
B-58182	9	265	200
B-58198	10	115	50
B-58207	10	165	100
B-58213	10	215	150
B-58229	10	265	200
B-58235	10	315	250
B-58257	10	455	390
B-58263	10	600	540
B-58279	10	1000	940
B-58285	11	160	110
B-58291	11	210	160
B-58300	11	260	210
B-58316	11	310	260
B-58322	12	160	110
B-58338	12	210	160
B-58344	12	260	210
B-58350	12	310	260
B-58366	12	450	400
B-58372	12	600	550
B-58388	12	1000	950
B-58394	13	160	110
B-58403	13	210	160
B-58419	13	260	210
B-58425	13	310	260
B-58431	14	160	110
B-58447	14	210	160
B-58453	14	260	210
B-58469	14	310	260
B-58475	14	450	400
B-58481	14	600	550
B-58497	14	1000	950
B-58506	15	160	110
B-58512	15	210	160
B-58528	15	260	210
B-58534	15	450	400
B-58540	16	160	110
B-58556	16	210	160
B-58562	16	260	210
B-58578	16	310	260
B-58584	16	450	400
B-58590	16	600	550
B-58609	16	1000	950
B-58615	18	250	200
B-58621	18	450	400
B-58637	20	250	200
B-58659	20	450	400
B-58665	22	250	200
B-58687	22	450	400
B-58693	24	250	200
B-58702	24	450	400
B-58718	25	250	200
B-58724	25	450	400
B-58746	28	250	200
B-58752	28	450	400
B-58768	30	250	200
B-58774	30	450	400
B-58780	32	450	400



## NEMESİS II 4 ELMASLI MODELLER

5-10 mm arası uç tipi

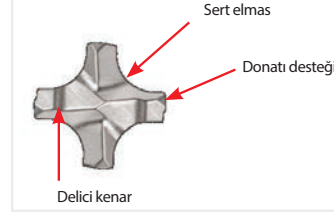

12-16 mm arası uç tipi

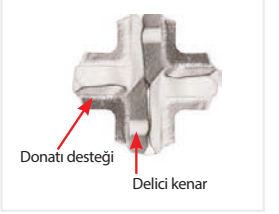

18-32 mm arası uç tipi

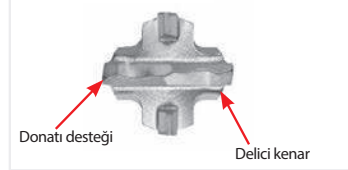

**SERT ELMAS;** teknolojinin son durumuna göre yumuşak tip elmas yerine sert elmas kullanılmıştır. Büyük kesme kenarı ve 4x90° keşil simetrisi ile elmas kafası takiyeli betonda takılmaları önler. Elmasın geometrisi maksimum darbe, burma kuvveti ve uzun ömürlü kullanım için geliştirilmiştir.

**DONATI DESTEĞİ;** donatılı betonda oluşacak zorlanmalarda delici ucun ömrünü uzatırken, uygun delme etkinliği ve kolaylığı sağlar.

**DELİCİ KENAR;** kenardaki iki yükselti betonda iyileştirilmiş kırma performansı ve maksimum güçlendirilmiş kuvvet sağlar.



**KISA GİRİŞ;** kanallı elmas yapısı nedeniyle, elmasın üstü ile spiral kanal girişi arasında bir mesafe vardır. Nemesis II'nin (5-10mm) sert elmas kafası tasarımı sayesinde, delme tozları elmasın kafasından spiral kanala hızla geçer.

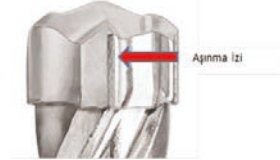

**AŞINMA İZİ;** dübel deliklerinin boyutsal stabilitesinin bir göstergesi olarak kullanılır. Aşınma işaretinin kaybolması, matkap ucunun ömrünü tamamladığına işaret eder. Doğru uç kullanıldığında bile, aşınmış uçlar kullanıldığında, doğru boyutta bir delik açılmaz, bu durumda dübel deliğe sığmaz. Bu durumda delici ucun, kullanım ömrünü tamamladığı anlamına gelir. Nemesis II'nin tüm ölçüleri(5-32mm,) aşınma izi ile birlikte tasarlanmıştır.





## ZENTRO MAX SERİSİ SDS MAX UÇLARI

Makita HR3540C-HR5212C arası ve tüm SDS-Max uç kullanan makinalara uygundur. Benzersiz delme teknolojisine sahip 3 parçalı kesici kenar ucuyla delim yapılacak donatıda hız aşınma sağlayarak geniş oluklar sayesinde tozu hızlıca dışarı atarak sıkışma yapmayı önler.



**Demirli beton deliminde kullanılır.**

2 ELMASLILAR

D Ö R T E L M A S L I L A R

EXTRA GÜÇLÜ ELMAS UÇLAR

KOD	ÇAP (mm)	UZUNLUK (mm)	ÇALIŞMA UZUNLUĞU (mm)
P-17033	12	340	200
P-17049	12	540	400
P-17055	12	690	550
P-17077	14	340	200
P-17083	14	540	400
P-17108	15	340	200
P-17114	15	540	400
P-77730	16	340	200
P-77746	16	540	400
P-77774	18	340	200
P-77780	18	540	400
P-77796	18	940	800
P-77811	20	320	200
P-77827	20	520	400
P-77833	20	920	800
P-77855	22	320	200
P-77861	22	520	400
P-77877	22	920	800
P-77899	24	320	200
P-77908	24	520	400
P-77914	25	320	200
P-77920	25	520	400
P-77936	25	920	800
P-77942	25	1320	1200
P-77964	28	370	250
P-77970	28	570	450
P-77986	28	670	550
P-77992	28	920	800
P-78003	28	1320	1200
P-78019	30	370	250
P-78025	30	570	450
P-78031	32	370	250
P-78047	32	570	450
P-78053	32	920	800
P-78069	32	1320	1200
P-78075	35	370	250
P-78081	35	570	450
P-78592	35	1320	1200
P-78134	38	370	250
P-78140	38	570	450
P-78156	40	370	250
P-78162	40	570	450
P-78178	40	920	800
P-78184	40	1320	1200
P-78190	45	570	450
P-78209	45	920	800
P-78221	52	570	450



## SDS MAX UÇLARI

ÇOK ELMASLI TIPLER



**Demirli beton deliminde kullanılır.**

(\*) B ile başlayan kodlar yeni model olup, 11 joule ile 19 joule arasındaki enerji değerine sahip makinalarda kullanılması uygundur.

KOD	ÇAP (mm)	UZUNLUK (mm)
P-07330	40	310
P-77001 (B-57629)	40	550
P-77039	45	310
B-57635*	45	550
B-57641*	45	990
B-57657*	55	550
B-57663*	55	990
P-64375	65	310
B-57679*	65	550
B-57685*	65	990
B-57691*	80	550
B-57700*	80	990

## MAKİTA SDS MAX MADENCİLİK UÇLARI

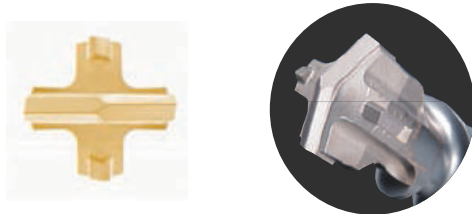

Granit deliminde de kullanılır.

KOD	ÇAP (mm)	UZUNLUK (mm)	ÇALIŞMA UZUNLUĞU (mm)
B-14613	32	570	450
B-15045	32	920	800

## SDS MAX UÇ UZATMA ADAPTÖR SİSTEMİ



SDS max uzatma şaftı



Adaptör

KOD	AÇIKLAMA
P-53914	30x190mm adaptör
P-53920	320mm SDS max uzatma şaftı
P-53936	750mm SDS max uzatma şaftı
P-53942	1100mm SDS max uzatma şaftı

## D SERİSİ SDS PLUS UÇLARI

KOD	ÇAP (mm)	UZUNLUK (mm)	ÇALIŞMA UZUNLUĞU (mm)	MİNİMUM SİPARİŞ ADEDİ
D-00016	4	110	50	25
D-00022	5	110	50	25
D-00038	5	160	100	25
D-00044	5.5	110	50	25
D-16106	5.5	160	100	25
D-00050	6	110	50	25
D-00066	6	160	100	25
D-01177-25	6	160	100	25
D-00072	6	210	150	25
D-00088	6.5	110	50	25
D-00094	6.5	160	100	25
D-45082	6.5	210	150	25
D-00103	7	110	50	25
D-00119	7	160	100	25
D-00125	8	110	50	25
D-00131	8	160	100	25
D-00147	8	210	150	25
D-00153	8	260	200	25
D-08040	9	110	50	25
D-08056	9	160	100	25
D-00169	9	210	150	25
D-09117	10	110	50	25
D-00175	10	160	100	25
D-01208-25	10	160	100	25
D-00181	10	210	150	25
D-00197	10	260	200	5
D-00206	10	310	250	5
D-00212	11	160	100	25
D-00228	12	160	100	25
D-00234	12	210	150	25
D-00240	12	260	200	5
D-00256	13	160	100	25
D-00262	14	160	100	5
D-21331	14	210	150	5
D-00278	14	260	200	5
D-00284	15	160	100	5
D-03981	16	160	100	5
D-00290	16	210	150	5
D-16156	16	260	200	5
D-00309	16	310	250	5
D-16178	17	160	100	5
D-00315	17	210	150	5
D-16209	18	160	100	5
D-00321	18	210	150	5
D-16215	18	260	200	5
D-00337	18	300	240	1
D-00343	19	210	150	5
D-00359	20	210	150	1
D-16259	20	260	200	1
D-00365	20	310	250	1
D-16265	20	350	290	1
D-15235	20	460	345	1
D-00371	22	260	200	1
D-08062	22	310	250	1
D-15241	22	460	345	1
D-16302	24	460	345	1
D-00387	25	260	200	1
D-08517	25	310	250	1
D-15257	25	460	345	1
D-00393	26	260	200	1
D-08078	26	310	250	1
D-15263	26	460	365	1
D-16318	28	460	365	1
D-17572	30	460	365	1



## 4 ELMASLI SDS PLUS MATKAP UÇLARI

KOD	ÇAP (mm)	UZUNLUK (mm)	ÇALIŞMA UZUNLUĞU (mm)
B-68127	5	110	50
B-68133	5	160	100
B-68149	5	210	150
B-68155	5	260	200
B-62496	6	110	50
B-62505	6	160	100
B-62511	6	210	150
B-62527	6	260	200
B-68161	6	310	250
B-62577	7	110	50
B-62583	7	160	100
B-62599	7	210	150
B-62608	8	110	50
B-62614	8	160	100
B-62620	8	210	150
B-62636	8	260	200
B-62642	8	310	250
B-62658	8	460	400
B-62664	10	110	50
B-62670	10	160	100
B-62686	10	210	150
B-62692	10	260	200
B-62701	10	310	250
B-62717	10	350	290
B-62723	10	460	390
B-62739	12	160	110
B-62745	12	210	160
B-62751	12	260	210
B-62767	12	310	260
B-62773	12	350	290
B-62789	12	460	400
B-62795	14	160	110
B-62804	14	210	160
B-62810	14	260	210
B-62826	14	310	260
B-62832	14	350	290
B-62848	14	460	400
B-62854	16	160	110
B-62860	16	210	160
B-62876	16	260	210
B-62882	16	310	260
B-62898	16	350	290
B-62907	16	460	400
B-68177	18	260	200
B-68236	18	460	390
B-68183	20	260	200
B-68242	20	460	390
B-68199	22	260	200
B-68258	22	460	390
B-68208	25	260	200
B-68264	25	460	390



## D SERİSİ SDS PLUS UÇLARI

(50'Lİ PAKET)



Ekonomik seri uçlardır.  
Paket içerisindeki uçlar BLİSTERSİZ'dir.

KOD	ÇAP (mm)	UZUNLUK (mm)	ÇALIŞMA UZUNLUĞU (mm)
D-61955	5	160	100
D-61628	6	110	50
D-61977	6	160	100
D-62147	7	160	100
D-61640	8	110	50
D-62038	8	160	100
D-61662	10	110	50
D-62050	10	160	100
D-62072	12	160	100

## D SERİSİ SDS MAX UÇLARI

KOD	ÇAP (mm)	UZUNLUK (mm)	ÇALIŞMA UZUNLUĞU (mm)
D-33875 (D-34506)	12	340	200
D-33881 (D-34512)	12	540	400
D-33897	14	340	200
D-33906 (D-34534)	14	540	400
D-33912 (D-34556)	15	340	200
D-33928	15	540	400
D-33934	16	340	200
D-33940	16	540	400
D-33956	18	340	200
D-33962 (D-34590)	18	540	400
D-55033	19	340	200
D-55055	19	540	400
D-33978 (D-34609)	20	340	200
D-33984	20	540	400
D-33990 (D-34621)	22	340	200
D-34001	22	540	400
D-34017 (D-34643)	24	340	200
D-34023	24	540	400
D-34039 (D-34665)	25	340	200
D-34671 (D-34045)	25	540	400
D-34051	28	370	250
D-34693 (D-34067)	28	570	450
D-34073 (D-34702)	30	370	250
D-34089 (D-34718)	30	570	450
D-34095	32	370	250
D-34730 (D-34104)	32	570	450
D-34110 (D-34746)	35	370	250
D-34126 (D-34752)	35	570	450
D-34132 (D-34768)	38	370	250
D-34774 (D-34148)	38	570	450
D-34780 (D-34154)	40	370	250
D-34160	40	570	450



## SDS PLUS MATKAP UCU SETLERİ

KOD	ÖZELLİKLER
D-71174	SDS Plus Matkap Ucu+Keski+Mandren Seti
	<b>ÖLÇÜLER (mm)</b>
	5, 6, 7, 8 x 110 - 6, 7, 8, 10, 12, 14, 16 x 160
	Sivri Keski 250mm - Yassı Keski 20x250mm
	1,5 x 13mm mandren + anahtar



14 PARÇA UÇ SETİ

KOD	ÖZELLİKLER		
P-29751	4 PLUS serisi SDS Plus Uç Seti		
	<b>ÇAP (mm)</b>		
	<b>UZUNLUK (mm)</b>		
	<b>ÇALIŞMA UZUNLUĞU (mm)</b>		
	5	110	50
	6	110	50
	8	110	50
	6	160	100
	8	160	100



## SDS PLUS & MAX MATKAP UCU SETLERİ

KOD	ÖZELLİKLER		
D-38255	SDS Plus uç seti		
	<b>ÇAP (mm)</b>		
	<b>UZUNLUK (mm)</b>		
	<b>ÇALIŞMA UZUNLUĞU (mm)</b>		
	5	160	92
	6	160	92
	7	160	92
	8	160	92
	10	160	92



5 PARÇA UÇ SETİ

KOD	ÖZELLİKLER		
D-33853	SDS Plus uç seti		
	<b>ÇAP (mm)</b>		
	<b>UZUNLUK (mm)</b>		
	<b>ÇALIŞMA UZUNLUĞU (mm)</b>		
	5	110	42
	6	110	42
	7	110	42
	6	160	92
	7	160	92



25 PARÇA UÇ SETİ

Her bir ölçüden 5'er adet mevcuttur.

KOD	ÖZELLİKLER
D-41470	SDS Plus Matkap Ucu ve Keski Seti
	<b>ÖLÇÜLER (mm)</b>
	6, 7, 8, 10, 12 x 160 x 92 - 14 x 260 x 175
	16 x 210 x 125 - 18 x 210 x 120
	Sivri Keski 160mm - Yassı Keski 20x140mm



10 PARÇA UÇ SETİ

KOD	ÖZELLİKLER		
D-40668	SDS Max Uç Seti		
	<b>ÇAP (mm)</b>		
	<b>UZUNLUK (mm)</b>		
	<b>ÇALIŞMA UZUNLUĞU (mm)</b>		
	16	340	200
	18	340	200
	20	340	200



3 PARÇA UÇ SETİ

## KESKİLER

### SDS-PLUS TIP KESKİLER



KOD	TİP	ÖLÇÜLER (mm)
D-08034	Sivri	160
D-08713	Sivri	250
D-19015	Sivri	400
D-08729	Yassı	20x250
D-19021	Yassı	20x400
D-08735	Geniş	40x250
D-25616	Geniş	50x215
D-78324	Geniş (Eğik)	50x250
D-61020	Geniş	80x250
D-78330	Geniş (Eğik)	50x400

### SDS-MAX KESKİLER



KOD	TİP	ÖLÇÜLER (mm)
D-34182	Sivri	400
D-34182-10	Sivri (10'lu Set)	400
A-87476	Sivri	600
D-34213	Yassı	25x400
D-34213-10	Yassı (10'lu Set)	25x400
A-87482	Yassı	24x600
D-34235	Geniş	50x400
D-34241	Geniş	80x300
A-80830	Eğik Yassı Keski	50x300
A-19881	Pürüzlendirme	67x67
A-19897	Pürüzlendirme adapt.	140



#### İTALYAN SERİ

KOD	TİP	ÖLÇÜLER (mm)
B-10621	Kendinden bilemeli sivri keski	400
B-23064	Kendinden bilemeli sivri keski-Burgu	400
B-13839	Sivri	400
E-13172	Kendinden bilemeli sivri keski	400

### 17 mm ÇAP ARKALI KESKİLER

Makita MT M8600M ve benzeri keski kullanan makinalarda kullanılır.



KOD	TİP	ÖLÇÜLER (mm)
D-08682	Sivri	280
D-16863	Sivri	450
D-08707	Yassı	19x280
D-16879	Yassı	19x450
D-20694	Geniş	50x280
D-52548	Geniş	50x450

### KANALLI TIP MAKİNALAR İÇİN KESKİLER

19mm Altıgen şaftlıdır.

HR 3520B - HR 3850B - HR 4041C - HR 5000 - HM0810B ve kanallı uç kullanan tüm elektro-pnömatik makinalarda kullanılır.

KOD	TİP	ÖLÇÜLER (mm)
D-19196	Sivri	450
D-19205	Yassı	28x450
798132-2	Topraklama çubuğu çakma adaptörü	

### 28.6mm ÇAP ARKALI KESKİLER

HM1304B-HM1317CB-HM1801-HM1802-HM1810-HM1812 tipi v.b. makinalarda kullanılır.



KOD	TİP	ÖLÇÜLER (mm)
D-17631	Sivri	410
D-17675	Sivri	520
D-17647	Yassı	28x410
D-29228	Geniş	75x410

(Halkasız bağlantı)



KOD	TİP	ÖLÇÜLER (mm)
D-61531	Sivri	410
D-61569	Sivri	520
D-61547	Yassı	28x410
D-61575	Yassı	28x520
D-61553	Geniş	75x410
D-61581	Geniş	75x520

### HK1810 MODEL KARO KIRICI İÇİN KESKİLER

KOD	TİP	ÖLÇÜLER (mm)
B-06921	Sivri	220
B-07331	Geniş	30x150
122431-4	Zemin Kaldırma	

### HK1810 MODEL KARO KIRICI İÇİN KESKİLER

KOD	ÖZELLİKLER
D-30134	SDS Plus Keski Seti ÖLÇÜLER (mm) Sivri Keski 250mm Yassı Keski 20x250mm Geniş Keski 40x250mm



KOD	ÖZELLİKLER
B-30536	SDS Plus keski seti TİP Sivri 250 Yassı 20x250 Geniş 40x250



Sivri - Yassı keski sert kesme kenarına sahiptir. Bu sayede sertleştirilmiş bölgelerde daha uzun ömürlü çalışma imkanı sağlar. Yassı keski köşelerinde bulunan aşındırma çizgileri çeşitli yönlerde çatlaklar oluşturarak kolay kırma imkanı sağlar. Geniş keski kendinden bileme özelliğine sahiptir, özel kenar tasarımı sayesinde düz kırma yapılabilir.

Keski plastik tüp içerisinde.



ÇOK AMAÇLI T.C.T (ELMAS) MATKAP UÇLARI

OMNIBOHRER

Darbesiz delme : Ahşap, seramik, fayans, alüminyum  
Darbeli delme : Beton, taş, tuğla

KOD	ÇAP (mm)	UZUNLUK (mm)	ÇALIŞMA UZUNLUĞU (mm)
D-30287	3	60	26
D-30293	4	70	36
D-30302	5	85	41
D-31027	5.5	85	41
D-31033	5.5	100	56
D-31049	5.5	150	101
D-30318	6	100	56
D-30324	6	150	101
D-31055	6.5	85	41
D-31061	6.5	100	56
D-31077	6.5	150	101
D-30330	7	100	51
D-30346	7	150	101
D-30352	8	110	55
D-30368	8	150	95
D-30374	9	150	95
D-30380	10	150	95
D-30405	11	150	91
D-30411	12	150	91
D-30449	13	150	83
D-30455	14	150	83



T.C.T (ELMAS) MATKAP UÇLARI



KOD	ÇAP (mm)	UZUNLUK (mm)	ÇALIŞMA UZUNLUĞU (mm)
D-05228	3	60	30
D-05234	4	70	35
D-05240	5	85	45
D-05256	6	100	60
D-05262	6	150	90
D-05278	7	100	55
D-05284	7	150	90
D-05290	8	110	60
D-05309	8	150	90
D-05315	9	150	90
D-05321	10	150	90
D-05337	11	150	90
D-05343	12	150	90
D-05359	13	150	85
D-05365	14	150	85
D-05371	15	150	85
D-05387	16	150	85

ÇOK AMAÇLI MATKAP UCU SETİ

KOD	ÖZELLİKLER		
D-30477	Çok Amaçlı Matkap ucu seti		
	ÇAP (mm)	UZUNLUK (mm)	ÇALIŞMA UZUNLUĞU (mm)
	5	85	41
	6	100	56
	8	110	55
	10	150	95
	12	150	91



BETON MATKAP UCU SETİ

KOD	ÖZELLİKLER		
D-20719	Beton Matkap ucu seti		
	ÇAP (mm)	UZUNLUK (mm)	ÇALIŞMA UZUNLUĞU (mm)
	5	110	60
	6	110	60
	7	110	60
	8	110	60
	10	110	60



UZUN TİP ELMAS TAŞ DELME UÇLARI

KOD	ÇAP (mm)	UZUNLUK (mm)	ÇALIŞMA UZUNLUĞU (mm)
D-18960	10	400	315
D-17697	12	400	315
D-17728	12	600	505
D-18976	14	400	315
D-17706	16	400	315
D-17712	20	400	315
D-17740	20	600	505

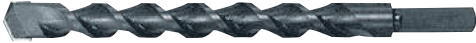

CAM ve FAYANS DELME UÇLARI

KOD	ÇAP (mm)	UZUNLUK (mm)
D-25111	3	65
D-25127	4	65
D-25133	5	65
D-25149	6	65
D-25155	8	70
D-25161	10	80
D-25177	12	80



1/4" ALTIGEN BAĞLANTILI ELMAS MATKAP UÇLARI

KOD	ÇAP (mm)	UZUNLUK (mm)	ÇALIŞMA UZUNLUĞU (mm)
D-23771	3	80	
D-23787	4	80	35
D-23793	5	90	45
D-23802	6	100	55

Tuğla, Beton ve Gaz Beton için uygundur.



17 mm ÇAP ARKALI KESKİLER

KOD	ÇAP (mm)	UZUNLUK (mm)
D-15942	4	65
D-15958	5	65
D-15964	6	65
D-15970	8	70
D-15986	10	80



### SDS PLUS HSS-TIN METAL DELME MATKAP UÇLARI

Uç Açısı 135°



KOD	ÇAP (mm)	UZUNLUK (mm)	ÇALIŞMA UZUNLUĞU (mm)
B-57401	3	90	33
B-57423	4	105	43
B-57445	5	116	52
B-57467	6	123	57

### 1/4" ALTIGEN BAĞLANTILI HSS-TIN METAL DELME MATKAP UÇLARI

Uç Açısı 135°



KOD	ÇAP (mm)	UZUNLUK (mm)	ÇALIŞMA UZUNLUĞU (mm)
D-14928	3	81	33
D-14940	4	95	43
D-14962	5	106	52
D-14978	6	113	57
D-15827	8	117	75

### HSS-TIN METAL MATKAP UÇ SETİ

KOD	ÖZELLİKLER		
D-44183	HSS-TIN Metal Matkap Uç Seti		
	ÇAP (mm)		
	UZUNLUK (mm)		
	ÇALIŞMA UZUNLUĞU (mm)		
	2	49	24
	3	61	33
	4	75	43
	5	86	52
	6	93	57
	8	117	75

### M-FORCE HSS-TIN METAL MATKAP UÇ SETİ

KOD	ÖZELLİKLER		
D-30508	M-FORCE HSS Metal Matkap Uç Seti		
	ÇAP (mm)		
	UZUNLUK (mm)		
	ÇALIŞMA UZUNLUĞU (mm)		
	4	75	43
	5	86	52
	6	93	57
	8	117	75
	10	133	87

### HSS-G METAL DELME MATKAP UÇLARI

UZUN ÖMÜRLÜ SERİ 118° DIN388 (Metal delimi için)

KOD	ÇAP (mm)	UZUNLUK (mm)	ÇALIŞMA UZUNLUĞU (mm)	PAKET İÇERİĞİ
D-06292	3.0	61	33	10 adet
D-06317	3.5	70	39	10 adet
D-06339	4.0	75	43	10 adet
D-06351	4.5	80	47	10 adet
D-06373	5.0	86	52	10 adet
D-06395	5.5	93	57	10 adet
D-06410	6.0	93	57	10 adet
D-06432	6.5	101	63	10 adet
D-06454	7.0	109	69	10 adet
D-06476	7.5	109	69	10 adet
D-06498	8.0	117	75	10 adet
D-06513	8.5	117	75	5 adet
D-06535	9.0	125	81	5 adet
D-06557	9.5	125	81	5 adet
D-06579	10.0	133	87	5 adet
D-06591	10.5	133	87	5 adet
D-06600	11.0	142	94	5 adet
D-06622	12.0	151	101	5 adet
D-06644	13.0	151	101	5 adet

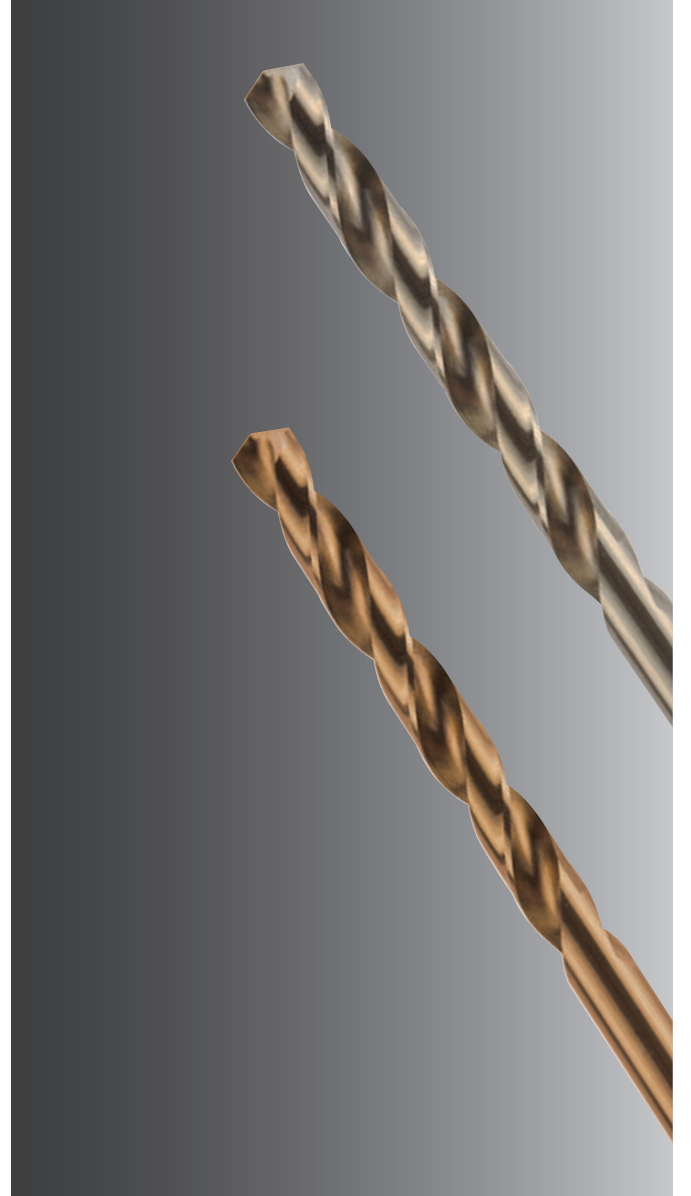

### M-FORCE HSS METAL MATKAP UÇ SETİ

KOD	ÖZELLİKLER
D-29876	M-FORCE HSS Metal Matkap Uç Seti
	ÖLÇÜLER (mm)
	1x34x12, 1,5x40x18, 2x49x24, 2,5x57x30
	3x61x33, 3,5x70x39, 4x75x43, 4,5x80x47
	5x86x52, 5,5x93x57, 6x93x57, 6,5x101x63
	7x109x69, 7,5x109x69, 8x117x75, 8,5x117x75
	9x125x81, 9,5x125x81, 10x133x87

## KADEMELİ MATKAP UÇLARI

**Tavsiye edilen :** Plastik, Demir dışı metal, Yumuşak Çelik

**Kullanılabilir :** Alaşımli çelik, Dökme demir

**Sap Tipleri :** Düz



KOD	ÇAP (mm)	UZUNLUK (mm)	ÇALIŞMA UZUNLUĞU (mm)
D-40048	3-14	58	38
D-40054	4-20	71	51



KOD	ÇAP (mm)	UZUNLUK (mm)	ÇALIŞMA UZUNLUĞU (mm)
D-40060	16-30,5	76	51
D-40076	24-40	89	64



KOD	ÇAP (mm)	UZUNLUK (mm)	ÇALIŞMA UZUNLUĞU (mm)
D-40163	4-32	102	80

## MATKAP STANDI



KOD	ÖZELLİKLER
A-36712	Bağlantı çapı 43 mm

## HAVŞA AÇMA UÇLARI (Delik genişletme amaçlı)



Ahşap, Plastik, Demir dışı metal, Dökme demir, Alaşım çelik Sap Tipi : 1/4" Hex C

KOD	UYGULAMA	AÇI-KENAR	ÇAP - UZUNLUK
D-37312	M3	90°-3 adet	6.3x31
D-37334	M5	90°-3 adet	10.4x34
D-37340	M6	90°-3 adet	12.4x35
D-37356	M8	90°-3 adet	13x50
D-37362	M6	90°-3 adet	20.5x41



Ahşap, Plastik, Demir dışı metal, Dökme demir, Alaşım çelik Sap Tipi : Düz

KOD	UYGULAMA	AÇI-KENAR	ÇAP - UZUNLUK
D-37378	M3	90°-5 adet	6x48
D-37384	M4	90°-5 adet	8x48
D-37409	M6	90°-5 adet	12x40
D-37415	M8	90°-5 adet	16x43
D-37421	M10	90°-5 adet	20x45



Ahşap, Plastik, Demir dışı metal, Dökme demir, Alaşım çelik Sap Tipi : Düz

KOD	UYGULAMA	AÇI-KENAR	ÇAP - UZUNLUK
D-37437	M3	90°-3 adet	6,3x45
D-37443	M4	90°-3 adet	8,3x50
D-37459	M5	90°-3 adet	10,4x50
D-37465	M6	90°-3 adet	12,4x56
D-37487	M10	90°-3 adet	20,5x63
D-37493	M12	90°-3 adet	25x67



Ahşap, Plastik, Demir dışı metal, Dökme demir, Alaşım çelik, Paslanmaz Sap Tipi : Düz

KOD	UYGULAMA	AÇI-KENAR	ÇAP - UZUNLUK
D-37502	-	90°-3 adet	2-5x45
D-37518	-	90°-3 adet	2-10x48
D-37524	-	90°-3 adet	2-15x65
D-37530	-	90°-3 adet	15-20x85

### AHŞAP MATKAP UÇLARI

KOD	ÇAP (mm)	UZUNLUK (mm)	ÇALIŞMA UZUNLUĞU (mm)
D-07026	3	60	33
D-07032	4	75	43
D-07048	5	85	52
D-07054	6	95	57
D-07060	7	110	69
D-07076	8	115	75
D-07082	9	125	81
D-07098	10	135	87
D-07107	12	155	101
D-07113	14	170	108
D-07129	16	180	105
D-07135	18	200	120
D-07141	20	200	130
D-07157	6	315	160
D-07163	8	315	160
D-07179	10	315	160
D-07185	12	315	160
D-07191	14	315	160
D-07200	16	315	160
D-07216	18	335	160
D-07222	20	335	160



### 1/4" ALTIGEN BAĞLANTILI AHŞAP BURG UÇLARI

KOD	ÇAP (mm)	UZUNLUK (mm)	ÇALIŞMA UZUNLUĞU (mm)
D-15992	6	200	130
D-16003	8	200	130
D-16019	10	200	130
D-16025	12	200	130
D-16031	14	200	130
D-16047	16	200	130
D-16053	18	200	130
D-16069	20	200	130
D-16075	21	200	130



### AHŞAP YAPRAK MATKAP UÇLARI

KOD	ÇAP (mm)	UZUNLUK (mm)
D-07674	6	150
D-07680	8	150
D-07696	10	150
D-07705	12	150
D-67614	13	150
D-07711	14	150
D-07727	15	150
D-07733	16	150
D-07749	18	150
D-07755	20	150
D-07761	22	150
D-07777	24	150
D-07783	25	150
D-07799	26	150
D-07808	28	160
D-07814	30	160
D-07820	32	160
D-07836	34	160
D-07842	35	160
D-07858	36	160



### SDS AĞAÇ MATKAP UÇLARI

KOD	ÇAP (mm)	UZUNLUK (mm)	ÇALIŞMA UZUNLUĞU (mm)
B-57489	4	105	43
B-57495	5	116	52
B-57504	6	123	57
B-57510	8	147	75
B-57526	10	163	87



### 1/4" ALTIGEN BAĞLANTILI AHŞAP MATKAP UÇLARI

KOD	ÇAP (mm)	UZUNLUK (mm)	ÇALIŞMA UZUNLUĞU (mm)
D-15861	3	75	33
D-15877	4	90	43
D-15883	5	100	52
D-15899	6	110	57
D-15908	8	115	75
D-15914	10	130	87
D-15920	12	150	101
D-15936	15	160	108



### AHŞAP BURG UÇLARI

KOD	ÇAP (mm)	UZUNLUK (mm)	ÇALIŞMA UZUNLUĞU (mm)
D-07303	20	200	130
D-07331	6	250	180
D-07347	8	250	180
D-07353	10	250	180
D-07369	12	250	180
D-07375	14	250	180
D-07381	16	250	180
D-07397	18	250	180
D-07406	20	250	180
D-07412	22	250	180
D-07428	24	250	180
D-07559	8	450	380
D-07565	10	450	380
D-07571	12	450	380
D-07587	14	450	380
D-07593	16	450	380
D-07602	18	450	380
D-07618	20	450	380
D-07624	22	450	380
D-07630	24	450	380
D-07646	26	450	380
D-07652	28	450	380
D-07668	30	450	380



### TAS MENTEŞE AHŞAP FREZE UÇLARI

KOD	ÇAP (mm)
D-29935	25
D-29957	28
D-29963	32
D-29979	35
D-29985	38
D-29991	45
D-30003	51
D-30019	54
D-30025	57
D-30031	65
D-30047	76



### TAS MENTEŞE UÇLARI (Ekonomik Seri)

KOD	ÇAP (mm)	UZUNLUK (mm)
D-71093	15	77
D-71102	19	77
D-71118	20	77
D-71124	25	77
D-71130	26	77
D-71146	30	77
D-71152	32	77
D-71168	35	77





## MATKAP UCU SETLERİ

### D-40200 ÇANTALI 17 PARÇA UÇ SETİ



17 PARÇALI SET

#### AMBALAJ İÇERİĞİ

MODEL	ÜRÜN SAYISI	ÖLÇÜLER
HSS-R (Metal matkap ucu)	4	3 - 4 - 5 - 6
Beton Matkap Ucu	4	4 - 5 - 6 - 8
Bits Uçlar (25 mm)	8	PH2 - PH3 - PZ2 - PZ3 SL0.8 - SL1.2 - T20 - T25
Manyetik Uç Tutucu	1	60 mm

### D-47204-10 ÇANTALI 30 PARÇA UÇ SETİ



30 PARÇALI SET

#### AMBALAJ İÇERİĞİ

MODEL	ÜRÜN SAYISI	ÖLÇÜLER
HSS-R (Metal matkap ucu)	4	3 - 4 - 5 - 6
Beton Matkap Ucu	4	4 - 5 - 6 - 8
Ahşap Matkap Ucu	4	4 - 5 - 6 - 8
Bits Uçlar (25 mm)	16	PH1 - PH2 x2 - PH3 - PZ1 - PZ2 x2 - PZ3 SL4 - SL5 - SL6 - T20 - T25 - T30 - H4 - H6
Manyetik Uç Tutucu	1	-
Havşa Açma Ucu	1	-

### D-47226-5 ÇANTALI 77 PARÇA UÇ SETİ



77 PARÇALI SET

#### AMBALAJ İÇERİĞİ

MODEL	ÜRÜN SAYISI	ÖLÇÜLER
HSS-R (Metal matkap ucu)	12	1.5 - 2 - 2.5 - 3 - 3.5 - 4 - 4.5 - 5 - 5.5 - 6 - 6.5 - 8 mm
Beton Matkap Ucu	6	3 - 4 - 5 - 6 - 8 - 10 mm
Ahşap Matkap Ucu	5	4 - 5 - 6 - 8 - 10 mm
Ahşap Yaprak Ucu	3	12 - 16 - 22 mm
Bits Uçlar (25mm)	32	PH0-PH1 x2-PH2 x2- PH3 x2-PZ0-PZ1 x2- PZ2 x2-PZ3 x2-SL0.8-SL1.0 x2 SL1.2-T10 x2- T15 x2-T20 x2-T25- T30 x2-T40-H3-H4-H5-H6
Somun Sıkma Ucu	6	5 - 6 - 7 - 8 - 10 - 13 mm
Bits Uçlar (50mm)	10	PH1 - PH2 - PH3 - PZ1 - PZ2 - PZ3 - SL1.0 - SL1.2 - T20 - T25
Manyetik Uç Tutucu	1	60 mm
Havşa Açma Ucu	1	-
Delik Kılavuzu	1	-

### D-47248-5 ÇANTALI 100 PARÇA UÇ SETİ



100 PARÇALI SET

#### AMBALAJ İÇERİĞİ

MODEL	ÜRÜN SAYISI	ÖLÇÜLER
HSS-R (Metal matkap ucu)	14	1.5 - 2 - 2.5 - 3 - 3.2 - 3.5 - 4 - 4.5 - 5 - 5.5 - 6 - 6.5 - 7 - 8 mm
Beton Matkap Ucu	6	3 - 4 - 5 - 6 - 8 - 10 mm
Ahşap Matkap Ucu	7	3 - 4 - 5 - 6 - 7 - 8 - 10 mm
Ahşap Yaprak Ucu	3	16 - 20 - 25 mm
Bits Uçlar (25mm)	40	PH0 x2-PH1 x2-PH2 x3- PH3 x3-PZ0 x2-PZ1 x2- PZ2 x3-PZ3 x3-SL0.8/4.0 x2- SL0.8/5.0 x2-SL1.0/5.5 x2- SL1.2/6.5 x2-T10-T15-T20 x2-T25 x2-T30-T40-H3-H4 H5-H6
Somun Sıkma Ucu	6	6 - 8 - 10 - 11 - 12 - 13 mm
Bits Uçlar (50mm)	16	PH1-PH2-PH3-PZ1-PZ2-PZ3-T20- T25-T30-T40-SL1.0-SL1.2-H3- H4-H5-H6
Havşa Açma Ucu	1	-
Manyetik Uç Tutucu	1	60 mm
Derinlik Kılavuzu	4	3 - 5 - 8 - 10 mm
Derinlik Anahtarı	1	2.5 mm
Çap Kılavuzu	1	-

### D-47260-2 ÇANTALI 201 PARÇA UÇ SETİ



201 PARÇALI SET

#### AMBALAJ İÇERİĞİ

MODEL	ÜRÜN SAYISI	ÖLÇÜLER
HSS-R (Metal matkap ucu)	25	1 x2-1.5 x2-2 x2-2.5 x2-3 x2-3.5 x2-4 x2-4.5-5-5.5-6-6.5-7-8-9-10 mm
Beton Matkap Ucu	11	3 x2-4 x2-5 x2-6 x2-8 x2-10 mm
Ahşap Matkap Ucu	12	3 x2-4 x2-5 x2-6 x2-7-8 x2-10 mm
Ahşap Yaprak Ucu	5	12 - 16 - 22 - 25 - 32 mm
Bits Uçlar (25mm)	60	PH0-PH1 x2-PH2 x6- PH3 x4-PH4-PZ0-PZ1 x2- PZ2 x8-PZ3 x4-PZ4-SL0.6-SL0.8- SL1.0/5.5 x2-SL1.2/6.5 x2-SL1.2/8- SL1.6/8 - T10 x2-T15 x2-T20 x2- T25 x2-T30 x3-T40 x2 -H3 x2- H4 x2 H5 x2-H6 x2 -H8
Somun Sıkma Ucu	10	5-5.5-6-7-8-9-10-11-12-13 mm
Bits Uçlar (50mm)	50	PH0-PH1 x2-PH2 x3-PH3 x3-PH4 PZ0- PZ1 x2-PZ2 x4-PZ3 x3-PZ4-T10 x2-T15 x2-T20 x2-T25- T30 x2-T40-SL0.5 x2-SL0.6 x2-SL0.8 x2-SL1.0 x2-SL1.2 x3-SL1.6-H3-H4-H5 x2-H6 x2-H8
Havşa Açma Ucu	1	-
Manyetik Uç Tutucu	1	-
Derinlik Kılavuzu	4	3 - 5 - 8 - 10 mm
Derinlik Anahtarı	1	2.5 mm
Çap Kılavuzu	1	-
Panç	5	32-38-45-54-68 mm
Panç Adaptörü	1	-
Lokma Ucu (Cırcır için)	9	5-6-7-8-9-10-11-12-13 mm
Lokma Adaptörü	2	25-50 mm
Mandrenli Manyetik Uç Tutucu	1	-
Vida Tutucu Uç Kılavuzu	1	-
Stoperli Bits Uç	1	-

## VİDALAMA UÇLARI



MAG BOOST; mıknatıs gücü artırıcı parçadır. Vidalama ucunun üzerine takılarak kullanılır.

KOD	ÖLÇÜLER	UZUNLUK (mm)	PAKET İÇİ
B-42488	5xPh2	50	5 Adet Uç + 1 adet Mag boost
B-42472	5xPz2	50	5 Adet Uç + 1 adet Mag boost
B-42494	5xT25	50	5 Adet Uç + 1 adet Mag boost
B-42519	5xSQ2	50	5 Adet Uç + 1 adet Mag boost



KOD	ÖLÇÜLER	UZUNLUK (mm)
B-30754	Ph1, Ph2, Ph3	25
	Pz1, Pz2, Pz3	25
	T15, T20, T25, T30	25
	Ultra Mag Torsion manyetik uç tutucu	79
B-62000	Ph1, Ph2 (3 adet), Ph3	25
	SQ2, SQ3	25
	T15, T20, T25	25
	Ultra Mag Torsion manyetik uç tutucu	79

IMPACT GOLD Vidalama Bits uç seti. Kapak fonksiyonu bits uca mıknatıs özelliği katar ve isterseniz mıknatıs özelliğini devre dışı bırakır. Bardak şeklinde olup tutma kulbu ile ürün özel hale getirilmiştir. Bardak içerisinde çift taraflı 10 adet PH2 veya PZ2 modelleri bulunmaktadır.



Set halinde satılmaktadır. Bir set içerisinde 6 Adet Bardak bulunmaktadır.

KOD	ÖLÇÜLER	UZUNLUK (mm)	PAKET İÇİ
B-52912-6	Ph2	65	1 Bardak / 10 Adet Uç
B-52928-6	Pz2	65	1 Bardak / 10 Adet Uç



Sap Tipi: MZ-B

Mıknatıslı



1 Pakette 2 adet bulunmaktadır.

KOD	ÖLÇÜLER	UZUNLUK (mm)	ÖZELLİKLERİ
B-28167	Ph1	50	
B-39160	Ph2	50	Çift torsiyonlu
B-28189	Ph3	50	
B-28276	Pz1	50	
B-39182	Pz2	50	Çift torsiyonlu
B-28298	Pz3	50	
B-28307	Ph2	50	Ahşap için
B-28313	Ph2	50	Metal için
B-28949	T25	50	



KOD	ÖLÇÜLER	UZUNLUK (mm)
B-28597	Ph1, Ph2, Ph3	25
	Pz1, Pz2, Pz3	25
	T15, T20, T25, T30	25
	Torsion manyetik uç tutucu	66

## IMPACT BLACK VİDALAMA UÇLARI



KOD	ÖLÇÜLER	UZUNLUK (mm)	KOD	ÖLÇÜLER	UZUNLUK (mm)
B-63600	PH1	25	B-63719	PH1	50
B-63616	PH2	25	B-63725	PH2	50
B-63622	PH3	25	B-63731	PH3	50
B-63638	PZ1	25	B-63747	PZ1	50
B-63644	PZ2	25	B-63753	PZ2	50
B-63650	PZ3	25	B-63769	PZ3	50
B-63666	T15	25	B-63775	T15	50
B-63672	T20	25	B-63781	T20	50
B-63688	T25	25	B-63797	T25	50
B-63694	T30	25	B-63806	T30	50
B-63703	T40	25	B-63812	T40	50

1 Pakette 2 adet bulunmaktadır.

## IMPACT BLACK UÇ SETİ



KOD	ÖLÇÜLER
E-11994	PH1, 2 x PH2, PH3, PZ1, PZ2, PZ3
E-12011	PH1, PH2, PH3, PZ1, PZ2, PZ3, T15, T20, T25, T30

## B-66880 35 PARÇALI IMPACT BLACK UÇ SETİ

35 PARÇALI SET



### AMBALAJ İÇERİĞİ

ÜRÜNLER	ÖLÇÜ	UZUNLUK (mm)	ADET
	PH1	25	1
	PH2		3
	PH3		1
	PZ1		1
	PZ2		3
	PZ3		1
	T15		1
	T20		2
	T25		2
T30	1		
	PH1	50	1
	PH2		2
	PH3		1
	PZ1		1
	PZ2		2
	PZ3		1
	T15		1
	T20		1
	T25		2
T30	1		
	SL0.8x5.5	60	1
	-		-
	6mm	50	1
	8mm		1
	10mm		1
	13mm		1

## MIKNATISLI SOMUN ADAPTÖRÜ



KOD	ÖLÇÜLER	UZUNLUK (mm)	PAKET İÇİ ADET
B-67773	8	50	50
B-67789	10	50	30
B-38962	13 (M8)	50	1
B-38978	17 (M10)	50	1

## VİDALAMA ADAPTÖRÜ



KOD	ÖLÇÜLER	UYMLU MODELLER
B-68454	3/8-1/4	
B-68448	1/2-1/4	
134873-0	1/2-O ring + pin	6953,TW0200

## IMPACT BLACK UÇ TUTUCULAR

KOD	MODEL	AÇIKLAMA	UZUNLUK (mm)
B-66793		Manyetik uç tutucu	60
B-66802		Hızlı uç değiştirme mandrenli tutucu	60

## IMPACT BLACK MIKNATISLI SOMUN SIKMA UÇLARI



KOD	ÖLÇÜLER	UZUNLUK (mm)
B-66824	6	50
B-66830	8	50
B-66846	10	50
B-66852	13	50

## B-57548 SDS PLUS'dan BITS UÇ MANDREN ADAPTÖRÜ



Miknatslı  
Uzunluk:90mm

## LOKMA ADAPTÖRLERİ



B-66868



B-66874

KOD	ÖLÇÜLER	UZUNLUK (mm)
B-66868	3/8"	50
B-66874	1/2"	50

## Tek çeşit - 100'lü kutu



KOD	Ölçü	Uzunluk (mm)	Tip	Kutu içi (ad.)
B-24876	+	Ph2	25	100
B-24882	+	Pz2	25	100

## Tek çeşit - 50'li kutu



KOD	Ölçü	Uzunluk (mm)	Tip	Kutu içi (ad.)
B-26509	+	Pz2	50 9,5mm	50

## Akülü Somun Sıkma için



KOD	Özellik
191G67-2	Uzatma Kolu

## 12 parçalı Vidalama + Manyetik Uç Seti



Minimum sipariş miktarı 12 adettir.

KOD	Ölçüler	
D-31011-12	+	Ph1, Ph2, Ph3 x 25mm
	+	Pz1, Pz2, Pz3 x 25mm
	+	T10, T15, T20, T25, T30 x 25mm

## 11 parçalı Vidalama + Manyetik Uç Seti



Minimum sipariş miktarı 12 adettir.

KOD	Ölçüler	
D-30651-12	+	Ph1, Ph2, Ph3 x 25mm
	+	Pz1, Pz2, Pz3 x 25mm
	+	T15, T20, T25, T30 x 25mm

## 31 parçalı Vidalama + Manyetik Uç Seti



Minimum sipariş miktarı 12 adettir.

KOD	Ölçüler	
D-30667-12	+	2xPh1, 4xPh2, Ph3 x 25mm
	+	2xPz1, 5xPz2, Pz3 x 25mm
	+	Sl4.0, Sl5.5, Sl6.5 x 25mm
	+	2xT10, 2xT15, 2xT20, 3xT25, 2xT30, T40 x 25mm

## ESNEK SERT UÇ TUTUCU



Duvara veya köşeye yakın olan küçük alanlarda çalışma imkanı sağlar. Marangoz, iç dekorasyon, klima, tesisatçı, elektrikçi, otomotiv vb. sektörün kullanımında kolaylık imkanı sağlar.

KOD	AÇI	UZUNLUK (mm)	ÇALIŞMA DEVRİ
B-51867	Maks. 90°	300	Maks. 3.600

## VİDA TUTUCU KILAVUZU



Plastik vida kılavuzu zor erişilebilir yerlerde düz vidalama yapmak için kullanılır. Vidanın kaymasını engeller. Darbeli vidalamalarda kullanılması uygun değildir.

KOD	UZUNLUK (mm)	ÇALIŞMA DEVRİ
B-52934	120	Maks. 3.600

## VİDALAMA UÇLARI



25 mm Uç



45 mm Uç

KOD	ÖLÇÜLER	UZUNLUK (mm)	PAKET İÇİ
798398-4	Ph2	25	3 adet
798314-6	Ph3	25	3 adet
784229-3	Ph2	45	1 adet
798308-1	Ph2	45	3 adet

## MANYETİK UÇ TUTUCU



KOD	UZUNLUK (mm)
784811-8	60
784801-1	76



## Bİ METAL DELİK TESTERELER

4 büyük ve 6 küçük değişken diş sıralı dizayn ile yumuşak çelik levhalar, alüminyum, bakır, pirinç, ahşap ve plastik malzemelerde delik açmak için kullanılır.

KOD	ÇAP (mm)	Çalışma Uzunluğu : 38mm
D-35368	14	
D-16994	16	
D-35374	17	
D-17005	19	
D-17251	20	
D-35380	21	
D-17011	22	
D-17027	24	
D-17033	25	
D-35396	27	
D-17267	29	
D-35405	30	
D-17049	32	
D-35411	33	
D-17055	35	
D-35427	37	
D-17061	38	
D-17273	40	
D-35433	41	
D-35449	43	
D-17077	44	
D-35455	46	
D-35461	48	
D-17083	51	
D-35477	52	
D-24876	54	
D-35483	56	
D-17099	57	
D-35499	59	
D-25688	60	
D-24882	65	
D-35508	67	
D-17108	68	
D-25694	70	
D-35514	73	
D-17114	76	
D-35520	79	
D-17120	83	
D-35536	86	
D-35542	89	
D-17136	92	
D-35558	95	
D-35564	98	
D-35570	102	
D-17142	105	
D-35586	108	
D-35592	111	
D-35601	114	
D-35617	121	
D-17158	127	
D-35623	140	
D-17164	152	

## Bİ METAL DELİK TESTERE UÇLARI İÇİN AKSESUARLAR



KOD	MANDREN TİPİ	TESTERE UÇ UYGUNLUĞU (mm)
D-17192	Kılavuz uc	71
D-17170	10 mm	14 - 29
D-17186	13 mm	32 - 152
D-17603	SDS Plus	14 - 29
D-17619	SDS Plus	32 - 76

## Bİ METAL DELİK TESTERELER SETLERİ

KOD	ÇAP (mm)
D-47123	Elektrikli seti: 16-20-25-32-40-51
D-16938	Tesisatçı seti: 19-22-29-38-44-57
D-47139	Elektrikli seti: 20-25-32-40-51-65

KOD	ÇAP (mm)
D-34855	20,25, 32, 35 + Adaptör

KOD	ÇAP (mm)
D-47307	16-19-22-25-32-35-37-44-51-57-64 68-76 , Adaptör A, Adaptör B, Çıkartma yayı

## SHEET METAL DELİK AÇMA TESTERELERİ

Metal kesme kapasitesi 0,8-5mm, paslanmaz malzeme kesiminde 0,8-2mm'dir. Uzun ömürlü Bi-Metal %8 Kobalt alaşımıdır. Delik açma testeresi materyal boyunca delim yaparken stoper sayesinde makinaya gelen darbe emilir. Fırlatma yayı sayesinde kesim yapılan sac parça testere içerisinden çok kolay şekilde çıkarılır.



KOD	ÇAP (mm)	Çalışma Uzunluğu : 38mm
B-29670	16	
B-29686	17	
B-29692	19	
B-29701	20	
B-29717	21	
B-29723	22	
B-29739	25	
B-29745	27	
B-29751	29	
B-29767	30	
B-29773	32	
B-29789	33	
B-29795	35	
B-29804	38	
B-29810	40	
B-29826	41	
B-29832	44	
B-29848	48	
B-29854	51	
B-29860	54	
B-29876	57	
B-29882	60	
B-29898	64	
B-35994	65	
B-36005	67	
B-36011	68	
B-36033	73	
B-36049	76	
B-36077	86	
B-36083	89	
B-36114	152	

## SHEET METAL DELİK TESTERE İÇİN AKSESUARLAR



KOD	MANDREN TİPİ	TESTERE UÇ UYGUNLUĞU (mm)
B-36120	10 mm	16-35
B-36136	13 mm	38-152
B-36142	Kılavuz Uç	60

## EZYCHANGE Bİ-METAL DELİK AÇMA TESTERELERİ

HSS Bi-Metal Ezychange delik açma testeresi %8 kobalt alaşımıdır. % 8 kobalt ve ilerleyici diş geometrisi ile HSS Bi-Metal delik açma testeresi daha hızlı kesim ve daha uzun ömürlü kullanılmasını sağlar. Tak-çıkart click sistemli mandren sayesinde kolay değiştirilebilir olması kullanıcıya pratik yöntem ve rahatlık imkanı sunar.

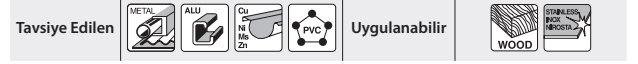

KOD	ÇAP (mm)
B-11265	16
B-31706	17
B-11271	19
B-11287	20
B-11293	22
B-11302	24
B-11318	25
B-31712	27
B-11324	29
B-11330	30
B-11346	32
B-11352	35
B-31728	37
B-11368	38
B-16754	40
B-11374	41
B-11380	44
B-31734	46
B-11396	48
B-11405	51
B-31740	52
B-18194	54
B-31756	56
B-11411	57
B-11427	60
B-11433	64
B-16760	65
B-11449	68
B-11455	70
B-31762	73
B-11461	76
B-31778	79
B-11477	83
B-31784	86
B-11483	92
B-31790	95
B-11499	102
B-11508	105
B-31809	111
B-31815	114
B-31821	121
B-11514	127
B-31837	140
B-11520	152

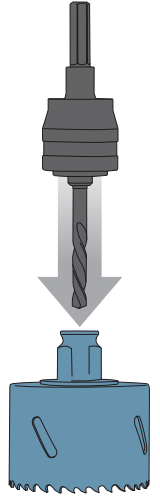

## EZYCHANGE Bİ-METAL DELİK TESTERE AKSESUARLARI

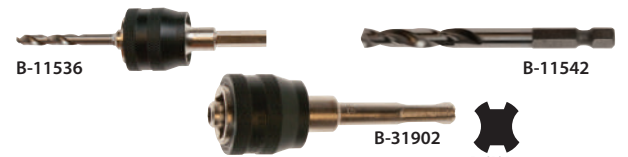

KOD	MANDREN TİPİ	TESTERE UÇ UYGUNLUĞU (mm)
B-11536	Ezychange Adaptör + HSS-G Uç	16-152
B-31902	Ezychange SDS plus Adaptör	16-152
B-11542	HSS-G Kılavuz Uç	

### UNICUT SERİSİ DELİK TESTERELER

**Uygulama Alanları:** Seramik, ahşap, plastik, kireç taşı, sıva, gaz beton, FRP ve tuğlanın darbesiz delinmesi işleri için kullanılır.



Adaptör ile birlikte set görünümü

KOD	ÇAP (mm)	UZUNLUK (mm)
P-64462	25	75
P-64478	30	75
P-64484	35	75
P-64490	40	75
P-64509	45	75
P-64515	50	75
P-64521	55	75
P-64537	58	75
P-64543	60	75
P-64559	63	75
P-64565	65	75
P-64571	68	75
P-64587	70	75
P-64593	71	75
P-64602	74	75
P-64618	76	75
P-64624	78	75
P-64646	85	75
P-64652	90	75
P-64668	105	75

### GRANİT, MERMER, PORSELEN DELME UÇLARI

115mm-230mm arası taşlama motorları ile granit, mermer ve porselen yüzeyler üzerinde delik açmak için uygundur. Islak kullanım gerektirir.



(A)



Mermer, Granit, Porselen delme

KOD	ÇAP (mm)	BAĞLANTI
D-61064	5	M14 x 2
D-61070	6	M14 x 2
D-61086	8	M14 x 2
D-61092	10	M14 x 2
D-61101	12	M14 x 2
D-44432	14	M14 x 2
D-44448	16	M14 x 2
D-44454	20	M14 x 2
D-44460	22	M14 x 2
D-44476	25	M14 x 2
D-44482	27	M14 x 2
D-44498	30	M14 x 2
D-44507	32	M14 x 2
D-44513	35	M14 x 2
D-44529	38	M14 x 2
D-44535	40	M14 x 2
D-44541	45	M14 x 2
D-44557	51	M14 x 2
D-44563	55	M14 x 2
D-44579	57	M14 x 2
D-44585	60	M14 x 2
D-44591	65	M14 x 2
D-44600	67	M14 x 2
D-44616	68	M14 x 2
D-44622	70	M14 x 2
D-44638	75	M14 x 2
D-44644	80	M14 x 2
D-44650	83	M14 x 2

### UNICUT DELİK TESTERE AKSESUARLARI

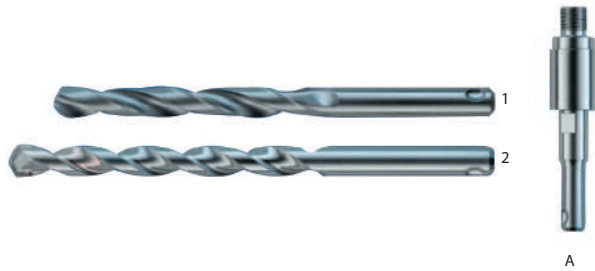

A

KOD	ÖZELLİKLER
1	P-64353 SDS-Plus merkezleme HSS 7.4x120mm
2	P-64347 SDS-Plus merkezleme sert metal 8x120mm
A	P-64319 SDS-Plus PROtect adaptör 118mm
A	P-64325 SDS-Plus PROtect adaptör 220mm

### MERMER DELME UÇLARI

115mm-230mm arası taşlama motorları ile mermer yüzeyler üzerinde delik açmak için uygundur. Islak kullanım gerektirir.



(B)



Mermer delme

KOD	ÇAP (mm)	BAĞLANTI
D-35025	25mm	M14x2
D-35019	30mm	M14x2
D-35003	35mm	M14x2
D-37007	40mm	M14x2
D-37013	45mm	M14x2

## ELMAS BIÇAKLI DELİK TESTERE UÇLARI

Kesici kenarlar üzerindeki yüksek kaliteli karbit uçlar vasıtasıyla yüksek hızda soğutma yapmaksızın 4 mm kalınlığa kadar metal plakalarda kesim imkanı sağlar. Elmas parçacıkları gürültü seviyesini azaltmak için uçlar üzerine rastgele yerleştirilmiştir. Darbeli işlemler ve kırma işlemleri için kesinlikle uygun değildir. Metal, alüminyum, paslanmaz çelik, demir dışı metal, pvc ve fibreglas kesimi için uygundur.



KOD	TESTERE ÇAPI (mm)	MİL ÇAPI (mm)
B-00907	18	6
B-00963	28	10
B-00985	32	10
B-00991	35	10
B-01002	38	10
B-01018	40	10
B-01024	45	10
B-01030	48	10
B-01068	60	10
B-01074	65	10
B-01080	70	10
B-01096	75	10
B-01105	80	10

## BÜYÜK ELMAS BIÇAKLI METAL DELİCİLER

Kesici kenarlar üzerindeki yüksek kaliteli elmas uçlar vasıtasıyla yüksek hızda soğutma yapmaksızın 12 mm kalınlığa kadar kesim imkanı sağlar. Elmas parçaları gürültü seviyesini azaltmak için uçlar üzerine rastgele yerleştirilmiştir. Darbeli işlemler ve kırma işlemleri için kesinlikle uygun değildir.



(Bağlantı kolu ile satılmaz)

KOD	UÇ ÇAPI (mm)
B-02266	14
B-02288	15
B-02294	16
B-02319	18
B-02325	19
B-02331	20
B-02347	21
B-02353	22
B-02369	23
B-02375	24
B-02381	25

## MERKEZLEME UÇLARI

KOD	UÇ ÇAPI (mm)
B-02490	Merkezleme ucu 10mm
B-02509	Merkezleme ucu 13mm





## DELME VE TAŞLAMA ALETLERİ İÇİN TUTAMAKLAR

	KOD	AÇIKLAMA
1	122464-9	6906 Modeli için Yan sap
2	122575-0	BDF/BHP460 Modelleri için Yan sap
2	122711-8	8414/8434/8444 Modelleri için Yan sap
2	122749-3	BDF/DDF441-451 Modelleri için Yan sap
2	122750-8	BHP/DHP441-451 Modelleri için Yan sap
3	134890-0	SDS Max serileri için D Yan sap
2	135209-6	SDS Max serileri için Yan sap
2	135302-6	HR2432 Modeli için Yan sap
3	134909-5	HM0870C Modeli için D Yan sap
2	135380-6	HR5201C/HR5211C Modelleri için Yan sap
3	135269-8	5201C/5202C/5211C/5212C Kırıcı Modelleri için D Yan sap
2	135413-7	HM1101C Modeli için Yan sap
5	194581-5	HR1830 Toz kabı için Yan sap (sayfa 133 deki 194580-7 ile birlikte kullanılır.)
5	194582-3	BHR262-263/DHR241/HR2470Toz kabı için Yan sap (sayfa 133 deki 194580-7 ile birlikte kullanılır.)
5	194583-1	HR2470/HR2230/HR2460 Toz kabı için Yan sap (sayfa 133 deki 194580-7 ile birlikte kullanılır.)
4	421755-8	BHR261/HR2470-2300-2610-2630 Modelleri için su geçirmez kapak
5	152490-4	115,125,150 mm Taşlama için Yan sap
5	152539-0	180,230 mm Taşlama için Yan sap
5	152491-2	GV7000C,GV5010,GV6010 için Yan sap
6	194514-0	115,125,150 mm Taşlama için Antivibrasyonlu Yan sap
6	194543-3	180,230 mm Taşlama için Antivibrasyonlu Yan sap
7	194684-5	180,230 mm Taşlama için Yan sap adaptarı





**ANAHTARLI ve ANAHTARSIZ MANDRENLER**

KOD	ÜRÜN GÖRSELİ	KUTU ŞEKLİ	KAPLAMA	MİL ÇAPI	KAPASİTE (mm)	KİLİTLEME	TIP	KULLANILDIĞI MODELLER
763067-6		KUTUSUZ	METAL	3/8" - 24 DIŞ	1,5 - 10	YOK	ANAHTARLI	HP1230
763047-2		GRİ KARTON	METAL	1/2" - 20 DIŞ	2,0 - 13	YOK	ANAHTARLI	6013BR,8406C,H-P2070,DS4011,HP2050
763082-0		GRİ KARTON	METAL	3/8"	1,5 - 10	YOK	ANAHTARLI	DA301D, DA3010F
763056-1		RENKLİ ASKILI	METAL	3/8" - 24 DIŞ	1,5 - 10	YOK	ANAHTARLI	6401,NHP1010/30
763228-8		RENKLİ ASKILI	PLASTİK TEK PARÇA	3/8" - 24 DIŞ	0,8 - 10	VAR	ANAHTARSIZ	DF330,DF331

**MANDREN ANAHTARLARI**



KOD	AÇIKLAMA
763447-6	6411,6412
763418-3	6501,DP2010
763441-8	HP1630/40
763432-9	6013BR,8406C,DA4031, DS4011

**ELEKTRONÖMATİK DELİCİ MANDRENLER**

KOD	AÇIKLAMA
194079-2	Anahtarsız (Otomatik mandren) HR2470T, HR2811FT, HR2630, HR2810 için

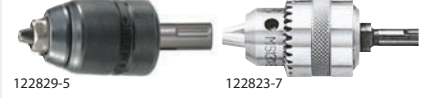

KOD	AÇIKLAMA
194080-7	SDS Plus uç tutucu



KOD	AÇIKLAMA
122829-5	SDS Max anahtarsız mandren adaptör seti (13mm)
122823-7	SDS Plus anahtarsız mandren seti (13mm)

## DTR180 İÇİN TEL

Üst düzey güvenlik için galvaniz kaplı inşaat bağlama çelik teli ile maksimum üretkenlik sayesinde makara başına 120 adet demir bağı atılır.



	Bağlama Kapasitesi (2 inşaat demir ile)				Bağlama Kapasitesi (3 inşaat demir ile)					Bağlama Kapasitesi (4 inşaat demir ile)			
	Ø10 (3mm)	Ø13 (4mm)	Ø16 (5mm)		Ø10 (3mm)	Ø10 (3mm) X Ø10 (3mm)	Ø13 (4mm) X Ø13 (4mm)	Ø10 (3mm)		Ø10 (3mm) X Ø10 (3mm)	Ø13 (4mm) X Ø13 (4mm)	Ø10 (3mm)	Ø10 (3mm) X Ø10 (3mm)
Ø10 (3mm)	✓	✓	✓	Ø10 (3mm)	✓	✓	✓	Ø10 (3mm)	✓	✓	✓	✓	
Ø13 (4mm)	✓	✓	✓	Ø13 (4mm)	✓	✓	✓	Ø10 (3mm)	✓	✓	✓	✓	
Ø16 (5mm)	✓	✓	✓	Ø16 (5mm)	✓	—	—	Ø13 (4mm)	✓	✓	✓	✓	

KOD	SET (ADET)
199137-9	50

## AKÜLÜ SİLİKON TABANCASI DOLDURMA SETLERİ (DCG180RYE için)



	KOD	ÖZELLİKLER(mm)
1	196351-8	300
2	1911T4-0	600
3	197195-9	800
4	454226-0	Nozul

## ALÇIPAN ve AHŞAP PANO KESİM BIÇAĞI (SD100 için)

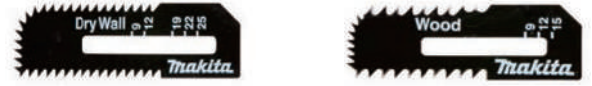

Biçak kalınlığı 0.55 mm'dir. 30 mm ve daha az malzeme kalınlığına kadar kesim yapılır.

KOD	UZUNLUK (mm)	GENİŞLİK (mm)	KULLANIM ALANI	BIÇAK MATERYALI	PAKET İÇİ
B-49703	55	18	ALÇIPAN	HCS	2
B-49719	55	18	AHŞAP	HCS	2

## SOKET ADAPTÖRÜ (WR100 için)

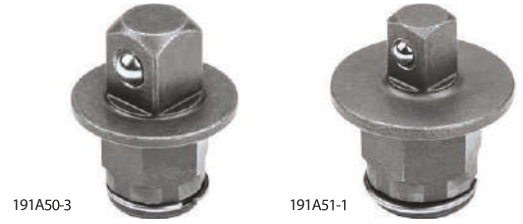

KOD	ÖLÇÜ (mm)
191A50-3	9.5 (3/8")
191A51-1	6.35 (1/4")

## ŞERİTLİ VIDALAMA ALETİ AKSESUARLARI

Model: 6843,6844,BFR440RFE

KOD	ÖZELLİKLER	AÇIKLAMA
A-12697	117mm PH2 - 6,35mm	Tornavida ucu Ph2 (5 adet)
A-45858	122mm PH2 - 6,35mm	Tornavida ucu Ph2 (5 adet) BFR440 için
A-16536	132mm PH2 - 6,35mm	Tornavida ucu Ph2 (5 adet) 6833-35 için
A-19825	146mm PH2 - 6,35mm	Tornavida ucu Ph2 (5 adet) 6834 için
B-10481	162mm PH2 - 6,35mm	Tornavida ucu Ph2 (5 adet) 6843 için
B-10475	162mm PH2 - 6,35mm	Tornavida ucu Ph2 (5 adet) 6844 için



# TESTERELER

## Elmas Daire Testere Diş Şekilleri

**Keskin üst aç**  
Minimum iş gücü ile maksimum ve ince, temiz yüzey elde edilir.

**Kavisli gövde**  
Mükemmel talaş atımı ile yüksek performans sağlar.

**İnceltmiş taban**  
Kesme direncinden tasarruf edilerek tek akü ile daha uzun süre çalışılır.

**Akü başına daha fazla kesim** **Hızlı kesim** **Uzun çalışma**

**EFFICUT**

**Makita**  
No. B-57364  
165mmx20mm

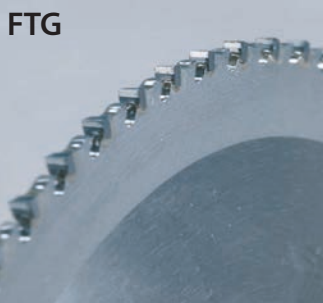

**FTG**  
Çivili ahşaplar için ideal diş



**MTCG**  
Metal kesimler için diş

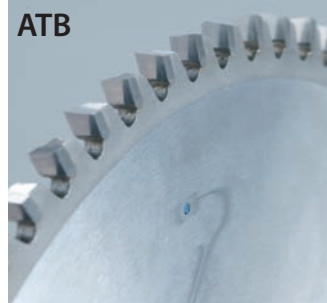

**ATB**  
Genel ve kaba kesimler için diş

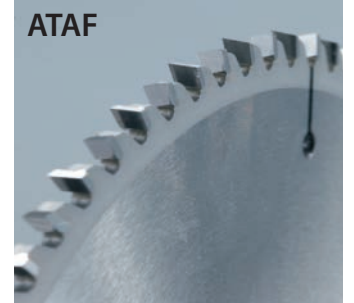

**ATAF**  
Hassas kesimler için diş

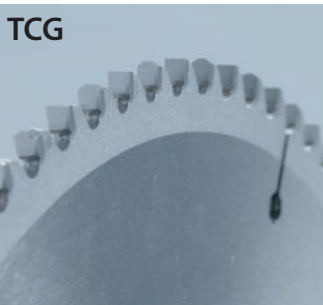

**TCG**  
Laminat ve Melamin Kesim için



**M-FORCE**  
Hızlı Kesim için



**SMTCG**  
Sandviç panel kesim için diş

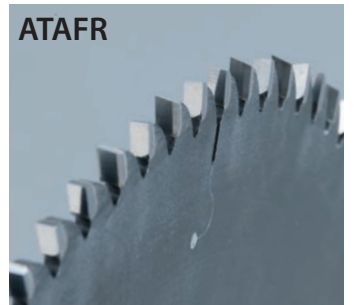

**ATAFR**  
Hızlı pürüzsüz kesim için diş

**ÇOK AMAÇLI (MULTI DAİRE TESTERELER)**
**TCG**  
Triple Chip

ALU



MDF



PVC



LAMINAT

- Tüm daire ve gönye testere makinalarına uyacak şekilde üretilmiştir.
- Tüm göbek çapları için paket içinde halkalar mevcuttur.
- Daha hassas kesim ve bitirme işlemi için üçlü düz diş elmas tasarımına sahiptir.

**D-63616**
**165mm**

165mmx30x60 Diş  
2.2mm Elmas kalınlığı  
1.4mm Gövde kalınlığı  
5° Elmas açısı  
Maksimum 9250 RPM  
15.88/16/19/20mm Göbek yüzüğü

**D-63638**
**190mm**

190mmx30x60 Diş  
2.2mm Elmas kalınlığı  
1.4mm Gövde kalınlığı  
5° Elmas açısı  
Maksimum 8040 RPM  
15.88/16/19/20mm Göbek yüzüğü

**D-63644**
**210mm**

210mmx30x60 Diş  
2.4mm Elmas kalınlığı  
1.6mm Gövde kalınlığı  
5° Elmas açısı  
Maksimum 7170 RPM  
16/20/25/25.4mm Göbek yüzüğü

**D-63557**
**235mm**

235mmx30x60 Diş  
2.4mm Elmas kalınlığı  
1.6mm Gövde kalınlığı  
5° Elmas açısı  
Maksimum 6500 RPM  
16/20/25/25.4mm Göbek yüzüğü

**D-63563**
**260mm**

260mmx30x80 Diş  
2.6mm Elmas kalınlığı  
1.8mm Gövde kalınlığı  
5° Elmas açısı  
Maksimum 5870 RPM  
16/20/25/25.4mm Göbek yüzüğü

**D-62240**
**260mm**

260mmx30x120 Diş  
2.6mm Elmas kalınlığı  
1.8mm Gövde kalınlığı  
5° Elmas açısı  
Maksimum 5870 RPM  
16/20/25/25.4mm Göbek yüzüğü

**D-63579**
**305mm**

305mmx30x80 Diş  
2.8mm Elmas kalınlığı  
2.0mm Gövde kalınlığı  
5° Elmas açısı  
Maksimum 5000 RPM  
16/20/25/25.4mm Göbek yüzüğü

**D-63591**
**305mm**

305mmx30x120 Diş  
2.8mm Elmas kalınlığı  
2.0mm Gövde kalınlığı  
5° Elmas açısı  
Maksimum 5000 RPM  
16/20/25/25.4mm Göbek yüzüğü



**ELMAS DAİRE TESTERELER (PROFESYONEL SERİ)**
**Uygun Modeller:** HS300DWE, HS301DWE

KOD	TESTERE ÇAPI (mm)	GÖBEK ÇAPI (mm)	ELMAS KALINLIĞI (mm)	GÖVDE KALINLIĞI (mm)	DİŞ SAYISI	ELMAS AÇISI	DİŞ TİPİ	KULLANIM ALANI
792259-0	85	15	0.5	-	50	-	Eğik-ATB	AHŞAP
792299-8	85	15	0.5	-	50	-	Dalgalı-ATB	AHŞAP
792623-5	85	15	1.0	0.7	20	10°	ATB	AHŞAP

**Uygun Modeller:** Testere çapı uyumlu olan tüm modellerde ahşap kesim için kullanılır.

792010-8 kodlu ürün kombinasyon bıçağı olup çapraz kesim için kullanılır. Daha hızlı kesim yapmak için çapraz kesim bıçağına göre daha az diş sayısına sahiptir.

792012-4 kodlu ürün kombinasyon bıçağı olup çapraz kesim için kullanılır. Ahşapta pürüzsüz kesim yapmak için kullanılır.



KOD	TESTERE ÇAPI (mm)	GÖBEK ÇAPI (mm)	ELMAS KALINLIĞI (mm)	GÖVDE KALINLIĞI (mm)	DİŞ SAYISI	ELMAS AÇISI	DİŞ TİPİ	KULLANIM ALANI
792010-8	110	20	-	-	50	-	Çapraz	AHŞAP
A-88864	110	20	1.8	1.2	24	10°	ATAF	AHŞAP
792012-4	110	20	-	-	60	-	Çapraz	AHŞAP
792015-8	110	20	-	-	4	-	Çapraz	AHŞAP

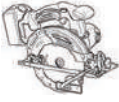

**Uygun Modeller:** BSS501RFE

KOD	TESTERE ÇAPI (mm)	GÖBEK ÇAPI (mm)	ELMAS KALINLIĞI (mm)	GÖVDE KALINLIĞI (mm)	DİŞ SAYISI	ELMAS AÇISI	DİŞ TİPİ	KULLANIM ALANI
B-09949	136	20	1.5	1.0	16	20°	ATB	AHŞAP

**Uygun Modeller:**

5604R, HS6601

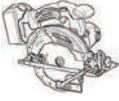
DSS611RFE, DSS610RFE



KOD	TESTERE ÇAPI (mm)	GÖBEK ÇAPI (mm)	ELMAS KALINLIĞI (mm)	GÖVDE KALINLIĞI (mm)	DİŞ SAYISI	ELMAS AÇISI	DİŞ TİPİ	KULLANIM ALANI
B-08159	165	20	2.0	1.4	10	20°	FTG	AHŞAP
A-80612	160	20	1.6	1.0	40	18°	ATAF	AHŞAP
B-08296	160	20/15.88	2.4	1.5	24	20°	ATB	AHŞAP
A-86038	165	20	2.0	1.3	24	23°	ATB	AHŞAP
B-22997	165	20	2.3	1.6	4	12°	FTG	FIBERCEMENT
A-89626	165	20	2.0	1.2	16	15°	MFORCE	AHŞAP
A-89632	165	20	2.0	1.2	24	15°	MFORCE	AHŞAP
A-85101	165	20	1.5	1.0	24	20°	ATAF	AHŞAP
B-63018	165	20	1.4	1.0	25	23°	ATAFR-EFFICUT	AHŞAP

**Uygun Modeller:**

SP6000K/J, DSP600



KOD	TESTERE ÇAPI (mm)	GÖBEK ÇAPI (mm)	ELMAS KALINLIĞI (mm)	GÖVDE KALINLIĞI (mm)	DİŞ SAYISI	ELMAS AÇISI	DİŞ TİPİ	KULLANIM ALANI
B-07353	165	20	2.2	1.6	48	8°	ATB	AHŞAP
B-10344	165	20	2.4	1.7	48	5°	TCG	CORIAN
B-07440	165	20	2.4	1.7	56	-3°	TCG	ALÜMİNYUM
B-09307	165	20	2.4	1.7	56	-3°	TCG	ALÜMİNYUM
B-57364	165	20	1.45	1.0	56	23°	ATAFR-EFFICUT	LAMİNAT

**Uygun Modeller:**

5704R, HS7601, MS802M, MT582, DHS710RM2J



KOD	TESTERE ÇAPI (mm)	GÖBEK ÇAPI (mm)	ELMAS KALINLIĞI (mm)	GÖVDE KALINLIĞI (mm)	DİŞ SAYISI	ELMAS AÇISI	DİŞ TİPİ	KULLANIM ALANI
A-81402	180	20	2.2	1.4	24	25°	ATB	AHŞAP
A-82476	185	20	1.6	1.0	40	18°	ATAF	AHŞAP
A-81913	180	20	2.2	1.4	30	20°	ATAF	AHŞAP
A-86050	185	30/20	2.0	1.25	16	25°	ATB	AHŞAP
A-86066	185	30/20	2.0	1.25	24	25°	ATB	AHŞAP
A-81418	180	20	2.2	1.4	40	20°	ATAF	AHŞAP
A-86072	185	30/20	2.0	1.25	40	25°	ATB	AHŞAP
B-02939	190	30	2.0	1.4	12	20°	FTG	AHŞAP
B-13683	190	30	2.6	1.6	12	20°	FTG	ÇİVİLİ AHŞAP
B-23008	190	30	2.3	1.6	4	12°	FTG	FIBERCEMENT
B-20650	185	20	2.3	1.6	4	12°	FTG	FIBERCEMENT
A-89648	185	20	2.0	1.2	16	15°	MFORCE	AHŞAP
A-89654	185	30	2.0	1.2	24	15°	MFORCE	AHŞAP

## ELMAS DAİRE TESTERELER (PROFESYONEL SERİ)

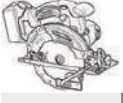

Uygun Modeller: DHS710RM2J

KOD	TESTERE ÇAPI (mm)	GÖBEK ÇAPI (mm)	YÜZÜK ÇAPI (mm)	ELMAS KALINLIĞI (mm)	GÖVDE KALINLIĞI (mm)	DİŞ SAYISI	ELMAS AÇISI	DİŞ TİPİ	KULLANIM ALANI
B-64200	190	20	-	1.45	1.0	24	23°	EFICUT	AHŞAP



Uygun Modeller: LS0714, DLS714RT2

KOD	TESTERE ÇAPI (mm)	GÖBEK ÇAPI (mm)	YÜZÜK ÇAPI (mm)	ELMAS KALINLIĞI (mm)	GÖVDE KALINLIĞI (mm)	DİŞ SAYISI	ELMAS AÇISI	DİŞ TİPİ	KULLANIM ALANI
B-03850	190	20	-	2.2	1.6	24	5°	ATB	AHŞAP



Uygun Modeller: 5008MG

KOD	TESTERE ÇAPI (mm)	GÖBEK ÇAPI (mm)	YÜZÜK ÇAPI (mm)	ELMAS KALINLIĞI (mm)	GÖVDE KALINLIĞI (mm)	DİŞ SAYISI	ELMAS AÇISI	DİŞ TİPİ	KULLANIM ALANI
A-81767	210	30	25	1.9	1.4	18	25°	ATB	AHŞAP
B-27246	210	30	-	2.8	1.8	14	20°	FTG	ÇİVİLİ AHŞAP
B-08501	210	30	-	2.4	1.6	40	20°	ATB	AHŞAP



Uygun Modeller: LS0815FL

KOD	TESTERE ÇAPI (mm)	GÖBEK ÇAPI (mm)	YÜZÜK ÇAPI (mm)	ELMAS KALINLIĞI (mm)	GÖVDE KALINLIĞI (mm)	DİŞ SAYISI	ELMAS AÇISI	DİŞ TİPİ	KULLANIM ALANI
B-08903	216	30	-	2.4	1.6	24	5°	ATB	AHŞAP
B-09058	216	30	-	2.0	1.4	60	5°	ATB	AHŞAP
B-08872	216	30	-	2.1	1.6	40	10°	ATB	AHŞAP
B-09628	216	30	-	2.2	1.6	64	-5°	TCG	ALÜMİNYUM
B-29474	216	30	-	2.5	1.8	72	5°	TCG	LAMİNANT

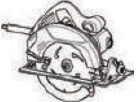

Uygun Modeller: NS900B, 5903R

KOD	TESTERE ÇAPI (mm)	GÖBEK ÇAPI (mm)	YÜZÜK ÇAPI (mm)	ELMAS KALINLIĞI (mm)	GÖVDE KALINLIĞI (mm)	DİŞ SAYISI	ELMAS AÇISI	DİŞ TİPİ	KULLANIM ALANI
A-89947	235	25	-	2.3	1.6	20	20°	ATB	AHŞAP
A-89866	235	30	25	2.3	1.6	20	20°	ATB	AHŞAP
A-80678	235	30	25	2.3	1.6	20	25°	ATB	AHŞAP
A-81991	235	25.4	25	2.6	1.8	30	25°	ATB	AHŞAP
B-13699	235	30	-	2.8	1.8	16	20°	FTG	ÇİVİLİ AHŞAP
B-08523	235	30	-	2.6	1.6	40	20°	ATB	AHŞAP
B-12865	235	30	25	2.3	1.6	60	20°	ATB	AHŞAP
A-81795	235	30	25	2.3	1.6	48	20°	ATB	AHŞAP
B-17675	235	30	-	2.2	1.8	50	0°	SMTCCG	SANDVIÇ PANEL
B-04117	235	20	-	2.3	1.6	20	15°	MFORCE	AHŞAP
B-04123	235	20	-	2.3	1.6	40	15°	MFORCE	AHŞAP
B-01258	235	25	-	2.1	1.5	40	20°	ATB	AHŞAP



Uygun Modeller: MLT100, LH1040

KOD	TESTERE ÇAPI (mm)	GÖBEK ÇAPI (mm)	YÜZÜK ÇAPI (mm)	ELMAS KALINLIĞI (mm)	GÖVDE KALINLIĞI (mm)	DİŞ SAYISI	ELMAS AÇISI	DİŞ TİPİ	KULLANIM ALANI
B-33679	260	30	-	2.8	1.8	24	20°	ATB	AHŞAP
B-33495	260	30	-	2.8	1.8	48	20°	ATB	AHŞAP
B-32655	260	30	-	2.8	1.8	80	15°	ATAFR	AHŞAP
B-33386	260	30	-	2.8	2.2	80	0°	TCG	ALÜMİNYUM
A-81496	255	25.4	25	2.8	2.2	40	25°	ATB	AHŞAP

ELMAS DAİRE TESTERELER (PROFESYONEL SERİ)



Uygun Modeller: MLS100, LS1040, LH1040, LF1000, LS1016/L, LS1018L

KOD	TESTERE ÇAPI (mm)	GÖBEK ÇAPI (mm)	YÜZÜK ÇAPI (mm)	ELMAS KALINLIĞI (mm)	GÖVDE KALINLIĞI (mm)	DİŞ SAYISI	ELMAS AÇISI	DİŞ TİPİ	KULLANIM ALANI
A-80961	255	30	15.88	2.3	1.8	32	5°	ATB	AHŞAP
B-04204	255	25.4	25	2.3	1.8	100	-5°	TCG	ALÜMİNYUM
B-09020	260	30	-	2.3	1.8	60	5°	ATB	AHŞAP
B-09070	260	30	-	2.3	1.8	80	5°	ATB	AHŞAP
B-09117	260	30	-	2.3	1.8	100	5°	ATB	AHŞAP
B-04597	260	30	15.88	2.3	1.8	70	5°	ATAF	AHŞAP
A-85014	260	30	15.88	2.3	1.8	60	5°	ATAF	AHŞAP
A-80983	260	30	-	2.3	1.8	64	5°	ATAF	AHŞAP
B-04167	260	30	15.88	2.3	1.8	100	-5°	TCG	ALÜMİNYUM
B-29496	260	30	-	2.5	1.8	84	5°	TCG	LAMİNANT
B-23014	260	30	-	2.5	1.8	6	8°	FTG	FIBERCEMENT

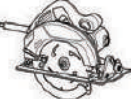

Uygun Modeller: 5103R, HS0600

KOD	TESTERE ÇAPI (mm)	GÖBEK ÇAPI (mm)	YÜZÜK ÇAPI (mm)	ELMAS KALINLIĞI (mm)	GÖVDE KALINLIĞI (mm)	DİŞ SAYISI	ELMAS AÇISI	DİŞ TİPİ	KULLANIM ALANI
B-12859	270	30	-	2.6	1.8	18	20°	ATB	AHŞAP
B-08268	270	30	-	2.6	1.8	24	20°	ATB	AHŞAP
A-81816	270	30	25	2.6	1.8	40	18°	ATB	AHŞAP
B-17681	270	30	-	2.4	2.0	60	0°	SMTCG	SANDVIÇ PANEL



Uygun Modeller: LH1200F, LH1201FL, LS1216/L, LS1219

KOD	TESTERE ÇAPI (mm)	GÖBEK ÇAPI (mm)	YÜZÜK ÇAPI (mm)	ELMAS KALINLIĞI (mm)	GÖVDE KALINLIĞI (mm)	DİŞ SAYISI	ELMAS AÇISI	DİŞ TİPİ	KULLANIM ALANI
B-08997	305	30	15.88	2.3	1.8	40	5°	ATB	AHŞAP
B-03589	305	30	15.88	2.3	1.8	60	5°	ATB	AHŞAP
B-03604	305	30	15.88	2.3	1.8	100	5°	ATB	AHŞAP
B-02814	305	25.4	-	2.3	1.8	96	5°	ATAF	AHŞAP
A-82323	305	25.4	25	3.0	2.2	100	15°	ATAF	AHŞAP
B-04173	305	30	15.88	2.3	1.8	80	-5°	TCG	ALÜMİNYUM
B-04189	305	30	15.88	2.3	1.8	100	-5°	TCG	ALÜMİNYUM
B-29505	305	30	-	2.5	1.8	96	5°	TCG	LAMİNANT
B-23020	305	30	-	2.5	1.8	8	8°	FTG	FIBERCEMENT
A-83179	305	25.4	-	2.4	2.4	40	25°	ATB	AHŞAP
A-82105	305	25.4	25	3.0	2.0	60	20°	ATAF	AHŞAP
A-83303	305	25.4	-	3.2	2.2	80	15°	ATAF	AHŞAP
A-82317	305	25.4	25	3.0	2.2	80	15°	ATAF	AHŞAP
A-83319	305	25.4	25	3.0	2.2	100	15°	ATAF	AHŞAP

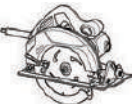

Uygun Modeller: 5143R

KOD	TESTERE ÇAPI (mm)	GÖBEK ÇAPI (mm)	YÜZÜK ÇAPI (mm)	ELMAS KALINLIĞI (mm)	GÖVDE KALINLIĞI (mm)	DİŞ SAYISI	ELMAS AÇISI	DİŞ TİPİ	KULLANIM ALANI
B-04254	355	30	-	3.0	2.2	24	20°	ATB	AHŞAP
B-04260	355	30	-	3.0	2.2	40	20°	ATB	AHŞAP
B-04276	355	30	-	3.0	2.2	60	20°	ATB	AHŞAP
B-04282	355	30	-	3.0	2.2	80	5°	ATB	AHŞAP
A-82149	355	25.4	25	3.4	2.4	60	20°	ATAF	AHŞAP
B-01585	355	30	25	3.4	2.6	60	15°	ATB	AHŞAP
A-80014	355	30	-	3.0	2.2	20	20°	ATP	AHŞAP

## ELMAS DAİRE TESTERELER (STANDART SERİ)



Uygun Modeller: 5604R, HS6601, DSS610RFE

KOD	TESTERE ÇAPI (mm)	GÖBEK ÇAPI (mm)	YÜZÜK ÇAPI (mm)	ELMAS KALINLIĞI (mm)	GÖVDE KALINLIĞI (mm)	DİŞ SAYISI	ELMAS AÇISI	DİŞ TİPİ	KULLANIM ALANI
D-09628	165	20	-	2.0	1.3	16	20°	ATB	AHŞAP
D-03333	165	20	-	2.0	1.3	24	20°	ATB	AHŞAP
D-03349	165	20	-	2.0	1.3	40	18°	ATB	AHŞAP

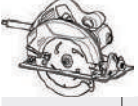

Uygun Modeller: 5704R, HS7601, M5802M, MT582, DHS710RM2J

KOD	TESTERE ÇAPI (mm)	GÖBEK ÇAPI (mm)	YÜZÜK ÇAPI (mm)	ELMAS KALINLIĞI (mm)	GÖVDE KALINLIĞI (mm)	DİŞ SAYISI	ELMAS AÇISI	DİŞ TİPİ	KULLANIM ALANI
D-03903	185	30	20/15.88	2.0	1.3	16	20°	ATB	AHŞAP
D-09634	185	30	20/15.88	2.0	1.3	20	20°	ATB	AHŞAP
D-03919	185	30	20/15.88	2.0	1.3	40	18°	ATB	AHŞAP
D-17902	185	30	20/15.88	2.4	1.5	60	12°	TCG	AHŞAP/MDF
D-38934	185	30	20/15.88	2.4	1.5	60	12°	ATB	AHŞAP/MDF



Uygun Modeller: 5008MG

KOD	TESTERE ÇAPI (mm)	GÖBEK ÇAPI (mm)	YÜZÜK ÇAPI (mm)	ELMAS KALINLIĞI (mm)	GÖVDE KALINLIĞI (mm)	DİŞ SAYISI	ELMAS AÇISI	DİŞ TİPİ	KULLANIM ALANI
D-29050	210	30	-	2.0	1.3	24	20°	ATB	AHŞAP

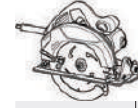

Uygun Modeller: N5900B, 5903R

KOD	TESTERE ÇAPI (mm)	GÖBEK ÇAPI (mm)	YÜZÜK ÇAPI (mm)	ELMAS KALINLIĞI (mm)	GÖVDE KALINLIĞI (mm)	DİŞ SAYISI	ELMAS AÇISI	DİŞ TİPİ	KULLANIM ALANI
D-03925	235	30	25.4/25	2.4	1.6	20	20°	ATB	AHŞAP
D-03931	235	30	25	2.4	1.6	48	18°	ATB	AHŞAP
D-09640	235	30	25	2.4	1.6	60	15°	ATB	AHŞAP
D-17918	235	30	25	2.8	1.8	80	12°	TCG	AHŞAP/MDF

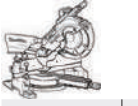

Uygun Modeller: MLS100, LS1040, LH1040, LF1000, LS1016/L, LS1018L

KOD	TESTERE ÇAPI (mm)	GÖBEK ÇAPI (mm)	YÜZÜK ÇAPI (mm)	ELMAS KALINLIĞI (mm)	GÖVDE KALINLIĞI (mm)	DİŞ SAYISI	ELMAS AÇISI	DİŞ TİPİ	KULLANIM ALANI
D-38940	255	30	15.88	3.0	2.0	100	12°	ATB	AHŞAP/MDF
D-19071	255	30	15.88	3.2	2.4	100	10°	TCG	AHŞAP/MDF
D-03975	260	30	15.88	3.0	2.0	10	5°	TCG	ALÜMİNYUM

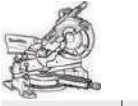

Uygun Modeller: LH1200F, LH1201FL, LS1216/L, LS1219

KOD	TESTERE ÇAPI (mm)	GÖBEK ÇAPI (mm)	YÜZÜK ÇAPI (mm)	ELMAS KALINLIĞI (mm)	GÖVDE KALINLIĞI (mm)	DİŞ SAYISI	ELMAS AÇISI	DİŞ TİPİ	KULLANIM ALANI
D-16520	305	30	15.88	3.0	2.2	80	5°	TCG	ALÜMİNYUM
D-38956	305	30	15.88	3.2	2.2	120	12°	ATB	AHŞAP/MDF
D-19087	305	30	15.88	3.2	2.4	120	10°	TCG	AHŞAP/MDF

## DÜBEL FREZE BIÇAĞI



Uygun Modeller: PJ7000, 3901



KOD	TESTERE ÇAPI (mm)	GÖBEK ÇAPI (mm)	GÖVDE KALINLIĞI (mm)	DİŞ SAYISI	DİŞ TİPİ	KULLANIM ALANI
B-20644	100	22	4	6	KARPİD UÇLU	AHŞAP

## AHŞAP KAVELA

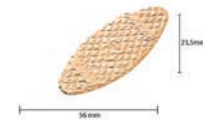

KOD	MODEL	PAKET İÇİ
A-16944	No 20	100



ELMAS DAİRE TESTERELER (EKONOMİK SERİ)



Uygun Modeller: 5604R, HS6601, DSS610RFE

KOD	TESTERE ÇAPI (mm)	GÖBEK ÇAPI (mm)	YÜZÜK ÇAPI (mm)	ELMAS KALINLIĞI (mm)	GÖVDE KALINLIĞI (mm)	DİŞ SAYISI	ELMAS AÇISI	DİŞ TİPİ	KULLANIM ALANI
D-52554	165	20	-	2.0	1.2	16	12°	ATB	AHŞAP
D-52560	165	20	-	2.0	1.2	24	12°	ATB	AHŞAP
D-52576	165	20	-	2.0	1.2	40	12°	ATB	AHŞAP



Uygun Modeller: 5704R, HS7601, M5802M, MT582, DHS710RM2J

\* 52607-10 (1 Paket / 10 Adet) Modellerinin kutu görselidir.



KOD	TESTERE ÇAPI (mm)	GÖBEK ÇAPI (mm)	YÜZÜK ÇAPI (mm)	ELMAS KALINLIĞI (mm)	GÖVDE KALINLIĞI (mm)	DİŞ SAYISI	ELMAS AÇISI	DİŞ TİPİ	KULLANIM ALANI
D-52582	185	30	-	2.2	1.4	16	18°	ATB	AHŞAP
D-52598	185	30	-	2.2	1.4	24	15°	ATB	AHŞAP
D-52607	185	30	-	2.2	1.4	40	14°	ATB	AHŞAP
D-52607-10*	185	30	-	2.2	1.4	40	14°	ATB	AHŞAP
D-62103	185	30	-	2.2	1.4	40	5°	TCG	ALÜMİNYUM



Uygun Modeller: 5704R, HS7601, M5802M, MT582

KOD	TESTERE ÇAPI (mm)	GÖBEK ÇAPI (mm)	YÜZÜK ÇAPI (mm)	ELMAS KALINLIĞI (mm)	GÖVDE KALINLIĞI (mm)	DİŞ SAYISI	ELMAS AÇISI	DİŞ TİPİ	KULLANIM ALANI
D-64951	190	30	-	2.2	1.4	24	15°	ATB	AHŞAP
D-64967	190	30	-	2.2	1.4	40	15°	ATB	AHŞAP
D-64973	190	30	-	2.0	1.3	40	18°	ATB	AHŞAP
D-72970	190	30	20	2.2	1.4	60	5°	TCG	ALÜMİNYUM



Uygun Modeller: 5704R, HS7601, M5802M, MT582

KOD	TESTERE ÇAPI (mm)	GÖBEK ÇAPI (mm)	YÜZÜK ÇAPI (mm)	ELMAS KALINLIĞI (mm)	GÖVDE KALINLIĞI (mm)	DİŞ SAYISI	ELMAS AÇISI	DİŞ TİPİ	KULLANIM ALANI
D-72986	210	30	-	2.4	1.6	60	5°	TCG	ALÜMİNYUM



Uygun Modeller: N5900B, 5903R

\* 52613-10 (1 Paket / 10 Adet) Modellerinin kutu görselidir.



KOD	TESTERE ÇAPI (mm)	GÖBEK ÇAPI (mm)	YÜZÜK ÇAPI (mm)	ELMAS KALINLIĞI (mm)	GÖVDE KALINLIĞI (mm)	DİŞ SAYISI	ELMAS AÇISI	DİŞ TİPİ	KULLANIM ALANI
D-52613-10	235	30	-	2.5	1.6	20	14°	ATB	AHŞAP
D-52629	235	30	-	2.5	1.6	40	12°	ATB	AHŞAP
D-59140	235	30	-	2.5	1.6	48	12°	ATB	AHŞAP
D-52635	235	30	-	2.5	1.6	60	12°	ATB	AHŞAP
D-72992	235	30	-	2.4	1.6	80	5°	TCG	ALÜMİNYUM



Uygun Modeller: MLS100, LS1040, LH1040, LF1000, LS1016/L, LS1018L

KOD	TESTERE ÇAPI (mm)	GÖBEK ÇAPI (mm)	YÜZÜK ÇAPI (mm)	ELMAS KALINLIĞI (mm)	GÖVDE KALINLIĞI (mm)	DİŞ SAYISI	ELMAS AÇISI	DİŞ TİPİ	KULLANIM ALANI
D-73003	260	30	-	2.8	1.8	70	5°	TCG	ALÜMİNYUM
D-61874	260	30	-	2.6	1.8	100	5°	TCG	ALÜMİNYUM
D-61880	260	30	-	2.6	1.8	120	5°	TCG	ALÜMİNYUM



Uygun Modeller: MLS100, LS1040, LH1040, LF1000, LS1016/L, LS1018L

KOD	TESTERE ÇAPI (mm)	GÖBEK ÇAPI (mm)	YÜZÜK ÇAPI (mm)	ELMAS KALINLIĞI (mm)	GÖVDE KALINLIĞI (mm)	DİŞ SAYISI	ELMAS AÇISI	DİŞ TİPİ	KULLANIM ALANI
D-73019	305	30	-	2.8	2.0	80	5°	TCG	ALÜMİNYUM
D-73025	305	30	-	2.8	2.0	100	5°	TCG	ALÜMİNYUM

ÜRÜN KODU	TESTERE ÖLÇÜSÜ	FİYAT YAPISI	KESME HIZI	KESİM ORANI	KESİM YÜZEYİ
* Ekonomik Seri	185mm x 40 Diş	%40	4.30(s)	%58	
** Standart Seri	185mm x 40 Diş	%67	3.50(s)	%71	
*** Profesyonel Seri	185mm x 40 Diş	%100	2.50(s)	%100	

## METAL KESME DAİRE TESTERELER



Uygun Modeller: 136mm çap BCS550RFE, 150mm çap DCS551RMJ

KOD	TESTERE ÇAPI (mm)	GÖBEK ÇAPI (mm)	ELMAS KALINLIĞI (mm)	GÖVDE KALINLIĞI (mm)	DİŞ SAYISI	ELMAS AÇISI	DİŞ TİPİ	KULLANIM ALANI
B-07319	136	20	1.5	1.2	30	0°	MTCG	YUMUŞAK ÇELİK
B-07325	136	20	1.4	1.1	50	-15°	ATB	İNCE SAC LEVHA
B-23086	136	20	1.1	0.95	56	0°	SMTCG	PASLANMAZ ÇELİK
B-46296	150	20	1.5	1.2	32	0°	MTCG	YUMUŞAK ÇELİK
B-47008	150	20	1.4	1.1	52	-15°	ATB	İNCE SAC LEVHA
B-47014	150	20	1.1	0.95	60	0°	SMTCG	PASLANMAZ ÇELİK
B-47020	150	20	1.6	1.0	52	0°	ATB	ALÜMİNYUM



Uygun Modeller: 4131

\*SERAMİK TAKVİYELİDİR. ISINMA YAPMAZ.

KOD	TESTERE ÇAPI (mm)	GÖBEK ÇAPI (mm)	ELMAS KALINLIĞI (mm)	GÖVDE KALINLIĞI (mm)	DİŞ SAYISI	ELMAS AÇISI	DİŞ TİPİ	KULLANIM ALANI
B-09759	185	30	2.0	1.6	38	0°	MTCG	YUMUŞAK ÇELİK
B-09787	185	30	2.0	1.6	48	0°	MTCG	İNCE YUMUŞAK ÇELİK
A-86446	185	20	1.7	1.3	70	-10°	FTG	DALGALI SAC PLAKA
*B-03931	185	30	1.9	1.6	36	0°	MTCG	YUMUŞAK ÇELİK
B-03953	185	30	2.0	1.6	38	0°	MTCG	YUMUŞAK ÇELİK
B-03975	185	30	1.7	1.3	70	-10°	FTG	DALGALI SAC PLAKA
B-07870	185	30	1.8	1.5	40	0°	SMTCG	PASLANMAZ ÇELİK
B-31669	185	30	1.6	1.3	64	0°	SMTCG	PASLANMAZ/YUMUŞAK ÇELİK

Ürün Kodu	4131 MODELİNE AİT TESTERELERİN UYGULAMA TABLOSU													
	Levha		Kanallı		Köşebent		Profil		Saplama	Boru			Dalgalı	
	mm=1.5	mm=3.0	50x100 mm=1.6	45x90 mm=3.2	50x50 mm=4	50x50 mm=6	mm=0.56 25Ga	mm=1.6 16Ga	ø20	Köşeli 50x100 mm=3.2	Oluklu ø25 mm=1.2	Oluklu ø6 mm=1.2	mm=0 ~0.9	mm=1.0 ~2.0
B-03931	×	○	×	○	○	○	○	×	○	○	△	○	×	×
B-03953 B-09759	△	○	△	○	○	○	○	△	○	○	○	○	×	×
B-03969 B-09787	○	○	○	○	△	○	○	○	△	○	○	△	×	△
B-03975 A-86446	○	△	×	×	×	×	△	×	×	×	×	×	○	△



Uygun Modeller: LC1210, LC1230

KOD	TESTERE ÇAPI (mm)	GÖBEK ÇAPI (mm)	ELMAS KALINLIĞI (mm)	GÖVDE KALINLIĞI (mm)	DİŞ SAYISI	ELMAS AÇISI	DİŞ TİPİ	KULLANIM ALANI
A-87242	305	25.4	2.1	1.7	60	0°	TCG	YUMUŞAK ÇELİK
A-81860	305	25.4	2.5	2.2	60	0°	TCG	YUMUŞAK ÇELİK
A-12974	305	25.4	2.5	2.2	60	0°	TCG	YUMUŞAK ÇELİK
A-86723	305	25.4	2.4	2.0	60	0°	TCG	YUMUŞAK ÇELİK
A-87127	305	25.4	2.3	2.0	78	0°	MTCG	İNCE YUMUŞAK ÇELİK
A-12980	305	25.4	2.3	2.0	78	0°	MTCG	İNCE YUMUŞAK ÇELİK
A-87579	305	25.4	2.3	2.0	76	0°	SMTCG	PASLANMAZ ÇELİK
B-23123	305	25.4	1.95	1.65	100	-3°	SMTCG	PASLANMAZ ÇELİK

Ürün Kodu	Kalinlık	Köşebent		Kutu Profil		C profil		Boru	Paslanmaz Köşebent	Paslanmaz Profil
		5mm	4mm	3mm	4.5mm	2.3mm	3.2mm	3.8mm	4mm	1.5mm
A-87242	2.1mm	○	○	○	△	×	○	○	×	×
A-81860	2.5mm	○	○	○	○	×	○	○	×	×
*A-86723	2.4mm	○	○	○	○	×	○	○	×	×
A-87127	2.3mm	△	△	△	×	○	△	△	×	×
A-87579	1.95mm	○	○	△	×	○	△	○	○	○

### LB1200F TESTERE TEZGAHI ŞERİTLERİ



Uzunluk: 2240mm  
Kalınlık: 0.5mm  
Paket içeriği: 3 adet



KOD	GENİŞLİK (mm)	İnch Başı Diş Sayısı	MALZEME
B-16667	16	4	Kaba kesim
B-16673	13	4	Genel kesim
B-16689	6	6	Kavisli kesim
B-16695	16	14	Demir dışı metal kesimi

### DPB182 Bi-METAL ŞERİT TESTERELERİ

Uzunluk: 835mm Kalınlık: 0.5mm Genişlik: 13mm  
Paket içeriği: 5 Adettir.



KOD	KESİM ARALIĞI (mm)	İnch Başı Diş Sayısı	MALZEME
B-40543	3-6	14	Sert Çelik, Paslanmaz, Plastik, Demir Dışı Metal
B-40559	2-3	18	
B-40565	0,5-2	24	

### KILAVUZ RAYLARI ve AKSESUARLARI

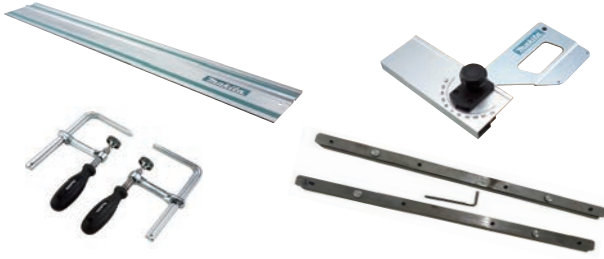

KOD	ÖZELLİKLER
199140-0	Kılavuz rayı 1.0 metre
194368-5	Kılavuz rayı 1.4 metre
194925-9	Kılavuz rayı 1.9 metre
194367-7	Kılavuz rayı 3.0 metre
198885-7	Kılavuz rayı bağlantısı 2'li
196664-7	Açı ayar aparatı
194385-5	Sabitleme seti - ikili

### CA5000X OLUK AÇMA TESTERESİ



Alüminyum kompozit malzemelerde V oluk açmak için tasarlanmıştır.

KOD	ÖZELLİKLER (mm)	DİŞ SAYISI	ELMAS AÇISI	ŞEKİL
B-48832	118x14x20	6	5°	90°
B-48860	118x18x20	6	5°	135°

### DSC250-DSC251 DEMİR ÇUBUK KESME AKSESUARLARI

KOD	ÖZELLİKLER (mm)
SC09030550	Bıçak flanş adaptörü
E-11097	110 (DSC251 için)



### 2107FK PORTATİF TESTERE ŞERİTLERİ

Uzunluk: 1140mm Kalınlık: 0.5mm Genişlik: 13mm

KOD	KULLANIM AMACI	İNCH BAŞI DİŞ	BIÇAK MATERYALİ
194692-6	Plastik, metal, yumuşak çelik, demir, sert metal, paslanmaz çelik (4mm'den ince) Diş yapısı: Dalgali diş	24	Bi-Metal
792556-4	Plastik, metal, yumuşak çelik, demir, sert metal, paslanmaz çelik (4-5mm arası için)	18	Bi-Metal
194691-8	Plastik, metal, yumuşak çelik, demir, sert metal, paslanmaz çelik (5mm'den kalın) Diş yapısı: Dalgali diş	14	Bi-Metal
792557-2	Plastik, metal, yumuşak çelik, demir, sert metal, paslanmaz çelik (5mm'den kalın)	14	Bi-Metal
792558-0	Plastik, metal, yumuşak çelik, demir (4 mm'den ince) Paket içeriği : 3 adet	24	Karbon çelik
792559-8	Plastik, metal, yumuşak çelik, demir (4-5mm arası için) Paket içeriği : 3 adet	18	Karbon çelik
792560-3	Plastik, metal, yumuşak çelik, demir (5 mm'den kalın) Paket içeriği : 3 adet	14	Karbon çelik

### 2107FK AKSESUARLARI



KOD	TANIM
194069-5	Destek ayağı + koruyucu kapak

### DSC162-191RFE METAL KESİM BIÇAKLARI



KOD	MODEL	AMBALAJ
SC09002450	DSC162RFE	ikili set
SC00000580	DSC191RFE	ikili set

### CP100 MULTI KESİM BIÇAĞI



Materyal: Çelik

KOD	ÇAP	KALINLIK
198604-1	41mm	19mm

### TESTERE GÖBEK YÜZÜĞÜ



KOD	ÖZELLİKLER	AMBALAJ
A-85248	22.23mm → 20mm	10'lu paket

## ELMAS TESTERELER



**SEGMANLI TİP** ; En çok tercih edilen testere tipidir. Elmaslar arasında boşluklara sahiptir. Elmas tabakaları kenarlara doğru sinterlenmiştir. Sürekli elmas tipinden daha hızlı kesim yapar.



**LAZER KAYNAKLI SEGMANLI TİP** ; Elmas tabakaları 1000°C lazer ışını ile kaynak yapılır. Elmas ve plakanın alaşımı ile güçlü birleşim oluşur. Bu sayede güçlü makinalar için idealdir.



**SEGMANLI DALGALI TİP** ; Her elmas segmentinin üzerinde dalga şeklinde bir çok derin çentikler bulunmaktadır. Bu çentikler daha az dirençle hızlı ve pürüzsüz kesim yapmayı sağlar. Aynı zamanda testereye daha az yük biner.



**TURBO TİP** ; Elmas tabakaları ve gövdesi üzerinde çentikler vardır. Sürekli ve segmanlı tip testere arasında bir yere sahiptir. Segmanlı tip gibi hızlı kesim yapar. Aynı zamanda kesilen malzemede pürüzsüz yüzey elde edilir.



**SÜREKLİ TİP** ; Testere gövdesi etrafında aynı kalınlıkta elmas tabakası vardır. En sert malzeme kesiminde bile temiz yüzey elde edilir. Segmanlı tip testere kadar hızlı değildir.



## ELMAS TESTERE KULLANIM GRUPLARI

AA: Tavsiye edilen      A: Önerilen      -: Tavsiye edilmez

## 1. GRUP

Sert Beton	Granit	Döşeme Taşı	İnşaat Tuğlası	İri kristalli kayaç	Karbonlu şist	Arduvaz taşı
						

## 2. GRUP

Beton	Çimento Kremit	Çimento blok	Çimento oluk	Döşeme taşı	Mermer	Sırlı Kiremit
						

## 3. GRUP

## 4. GRUP

Fransız Kiremiti	Tuğla	Briket
		

## 5. GRUP

Asfalt

## 6. GRUP

Seramik porselen

## 7. GRUP

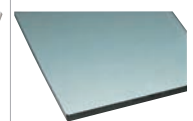
Cam



ELMAS TESTERELER

Segmanlı Tip



Kalite ★★★★★

KOD	TESTERE ÇAPI (mm)	ELMAS KALINLIĞI (mm)	ELMAS YÜKSEKLİĞİ (mm)	GÖBEK ÇAPI (mm)	ÜRÜN RENGİ	KULLANIM GRUPLARI						
						1	2	3	4	5	6	7
B-53780	115	1.6	7.0	22.23	Mavi	AA	AA	AA	A	-	-	-



Kalite ★★★

KOD	TESTERE ÇAPI (mm)	ELMAS KALINLIĞI (mm)	ELMAS YÜKSEKLİĞİ (mm)	GÖBEK ÇAPI (mm)	ÜRÜN RENGİ	KULLANIM GRUPLARI						
						1	2	3	4	5	6	7
A-07381	125	2.0	7.0	22.23	Mavi	-	AA	AA	A	A	-	-
A-02820	230	2.2	7.5	22.23	Mavi	-	AA	AA	A	A	-	-



Kalite ★★★

KOD	TESTERE ÇAPI (mm)	ELMAS KALINLIĞI (mm)	ELMAS YÜKSEKLİĞİ (mm)	GÖBEK ÇAPI (mm)	ÜRÜN RENGİ	KULLANIM GRUPLARI						
						1	2	3	4	5	6	7
D-44389	115	2.2	7.0	22.23	Gold	AA	AA	A	A	A	-	-
D-44395	125	2.2	7.0	22.23	Gold	AA	AA	A	A	A	-	-
D-44404	180	2.2	7.0	22.23	Gold	AA	AA	A	A	A	-	-
B-02060	180	2.2	8.0	22.23	Gold	AA	AA	AA	A	A	-	-
D-44410	230	2.4	7.0	22.23	Gold	AA	AA	A	A	A	-	-
D-37580	230	2.6	7.0	22.23	Gold	AA	AA	A	A	A	-	-



Kalite ★★

KOD	TESTERE ÇAPI (mm)	ELMAS KALINLIĞI (mm)	ELMAS YÜKSEKLİĞİ (mm)	GÖBEK ÇAPI (mm)	ÜRÜN RENGİ	KULLANIM GRUPLARI						
						1	2	3	4	5	6	7
A-87149	105	1.8	7.5	20	Gold	-	AA	AA	A	A	-	-
A-84109	115	1.9	7.0	22.23	Gold	-	AA	AA	A	A	-	-
A-84115	125	1.9	7.0	22.23 / 20	Gold	-	AA	AA	A	A	-	-
A-84121	180	2.3	7.0	25.4 / 22.23	Gold	-	AA	AA	A	A	-	-
A-84137	230	2.5	7.0	22.23	Gold	-	AA	AA	A	A	-	-



Kalite ★★

KOD	TESTERE ÇAPI (mm)	ELMAS KALINLIĞI (mm)	ELMAS YÜKSEKLİĞİ (mm)	GÖBEK ÇAPI (mm)	ÜRÜN RENGİ	KULLANIM GRUPLARI						
						1	2	3	4	5	6	7
D-41589	115	2.0	7.0	22.23	Mavi	-	AA	AA	A	-	-	-
D-41595	125	2.2	7.0	22.23	Mavi	-	AA	AA	A	-	-	-
D-41604	180	2.4	7.0	22.23	Mavi	-	AA	AA	A	-	-	-
D-41610	230	2.6	7.0	22.23	Mavi	-	AA	AA	A	-	-	-



Kalite ★★★

4105KB modeline uygundur.

KOD	TESTERE ÇAPI (mm)	ELMAS KALINLIĞI (mm)	ELMAS YÜKSEKLİĞİ (mm)	GÖBEK ÇAPI (mm)	ÜRÜN RENGİ	KULLANIM GRUPLARI						
						1	2	3	4	5	6	7
792282-5	125	2.0	7.5	20	Gold	AA	AA	AA	AA	A	-	-



Kalite ★

DIAMAK Serisi

KOD	TESTERE ÇAPI (mm)	ELMAS KALINLIĞI (mm)	ELMAS YÜKSEKLİĞİ (mm)	GÖBEK ÇAPI (mm)	ÜRÜN RENGİ	KULLANIM GRUPLARI						
						1	2	3	4	5	6	7
D-61123	115	2.0	7.0	22.23	Yeşil	-	AA	AA	A	-	-	-
D-61139	125	2.2	7.0	22.23	Yeşil	-	AA	AA	A	-	-	-
D-61145	230	2.6	7.0	22.23	Yeşil	-	AA	AA	A	-	-	-

## ELMAS TESTERELER



Kalite ★★★

Belirtilen gruplarda çatlak onarmak içindir.

KOD	TESTERE ÇAPI (mm)	ELMAS KALINLIĞI (mm)	ELMAS YÜKSEKLİĞİ (mm)	GÖBEK ÇAPI (mm)	ÜRÜN RENGİ	KULLANIM GRUPLARI						
						1	2	3	4	5	6	7
D-16477	125	9.5	12.5	22.23	Gold	-	AA	AA	A	A	-	-



Kalite ★★

Lazer kaynaklıdır. Yakıtlı kesim motorları için uygundur.

KOD	TESTERE ÇAPI (mm)	ELMAS KALINLIĞI (mm)	ELMAS YÜKSEKLİĞİ (mm)	GÖBEK ÇAPI (mm)	ÜRÜN RENGİ	KULLANIM GRUPLARI						
						1	2	3	4	5	6	7
D-56982	300	2.8	7.0	25.4 / 20	Gold	A	AA	A	AA	-	-	-
D-56998	350	2.8	6.5	/ 20	Gold	A	AA	A	AA	-	-	-
D-57009	400	3.5	5.5	25.4 / 20	Gold	A	AA	A	AA	-	-	-



Kalite ★★★★★

Akülü beton kesim makinaları için uygundur.

KOD	TESTERE ÇAPI (mm)	ELMAS KALINLIĞI (mm)	ELMAS YÜKSEKLİĞİ (mm)	GÖBEK ÇAPI (mm)	ÜRÜN RENGİ	KULLANIM GRUPLARI						
						1	2	3	4	5	6	7
E-12996	355	2.8	8.0	25.4	Mavi	A	AA	A	AA	-	-	-



Arama kurtarma çalışmaları için uygundur. Tüm malzemelerde kullanılabilir.

KOD	TESTERE ÇAPI (mm)	ELMAS KALINLIĞI (mm)	ELMAS YÜKSEKLİĞİ (mm)	GÖBEK ÇAPI (mm)	ÜRÜN RENGİ	KULLANIM GRUPLARI						
						1	2	3	4	5	6	7
B-55310	125	2.8	4.0	22.23	Kırmızı	A	A	A	A	A	A	A
B-55326	230	3.1	4.0	22.23	Kırmızı	A	A	A	A	A	A	A
B-55332	305	3.4	4.0	25.4	Kırmızı	A	A	A	A	A	A	A
B-55348	355	3.4	4.0	25.4	Kırmızı	A	A	A	A	A	A	A

## Turbo Tip



Kalite ★★★

KOD	TESTERE ÇAPI (mm)	ELMAS KALINLIĞI (mm)	ELMAS YÜKSEKLİĞİ (mm)	GÖBEK ÇAPI (mm)	ÜRÜN RENGİ	KULLANIM GRUPLARI						
						1	2	3	4	5	6	7
B-02967	115	2.0	7.0	22.23	Gümüş	-	AA	AA	AA	A	-	-
B-02973	125	2.0	7.0	22.23 / 20	Gümüş	-	AA	AA	AA	A	-	-
B-02989	180	2.0	7.0	22.23	Gümüş	-	AA	AA	AA	A	-	-
B-01806	230	2.3	7.0	22.23	Gümüş	-	AA	AA	AA	A	-	-



Kalite ★

KOD	TESTERE ÇAPI (mm)	ELMAS KALINLIĞI (mm)	ELMAS YÜKSEKLİĞİ (mm)	GÖBEK ÇAPI (mm)	ÜRÜN RENGİ	KULLANIM GRUPLARI						
						1	2	3	4	5	6	7
D-44301	115	2.0	7.0	22.23	Gümüş	AA	A	AA	A	A	-	-
D-44317	180	2.6	7.0	22.23	Gümüş	AA	A	AA	A	-	-	-
D-44323	230	3.0	7.0	22.23	Gümüş	AA	A	AA	A	-	-	-



Kalite ★★

KOD	TESTERE ÇAPI (mm)	ELMAS KALINLIĞI (mm)	ELMAS YÜKSEKLİĞİ (mm)	GÖBEK ÇAPI (mm)	ÜRÜN RENGİ	KULLANIM GRUPLARI						
						1	2	3	4	5	6	7
A-84143	115	2.0	7.0	22.23	Gold	-	AA	AA	A	A	-	-
A-84159	125	2.1	7.0	22.23 / 20	Gold	-	AA	AA	A	A	-	-
A-84165	180	2.3	7.0	25.4 / 22.23	Gold	-	AA	AA	A	A	-	-
A-84171	230	2.6	7.0	22.23	Gold	-	AA	AA	A	A	-	-

## ELMAS TESTERELER



Kalite ★★

Sulu kullanıma uygundur.

KOD	TESTERE ÇAPI (mm)	ELMAS KALINLIĞI (mm)	ELMAS YÜKSEKLİĞİ (mm)	GÖBEK ÇAPI (mm)	ÜRÜN RENGİ	KULLANIM GRUPLARI						
						1	2	3	4	5	6	7
D-41626	115	2.3	7.0	22.23	Mavi	-	AA	AA	A	-	-	-
D-41632	125	2.5	7.0	22.23	Mavi	-	AA	AA	A	-	-	-
D-41648	180	2.9	7.0	22.23	Mavi	-	AA	AA	A	-	-	-
D-41654	230	3.1	7.0	22.23	Mavi	-	AA	AA	A	-	-	-



Kalite ★★★

KOD	TESTERE ÇAPI (mm)	ELMAS KALINLIĞI (mm)	ELMAS YÜKSEKLİĞİ (mm)	GÖBEK ÇAPI (mm)	ÜRÜN RENGİ	KULLANIM GRUPLARI						
						1	2	3	4	5	6	7
B-22034	110	2.0	5.0	20	Gold	AA	AA	AA	A	A	AA	-



Kalite ★★

CC300DWE ve CC301DWE modeli için ve sulu kullanıma uygundur.

KOD	TESTERE ÇAPI (mm)	ELMAS KALINLIĞI (mm)	ELMAS YÜKSEKLİĞİ (mm)	GÖBEK ÇAPI (mm)	ÜRÜN RENGİ	KULLANIM GRUPLARI						
						1	2	3	4	5	6	7
A-07353	85	1.1	5.0	15	Mavi	-	AA	AA	A	A	AA	AA
B-22028	110	1.9	6.0	20	Mavi	-	-	AA	A	A	AA	AA



Kalite ★

KOD	TESTERE ÇAPI (mm)	ELMAS KALINLIĞI (mm)	ELMAS YÜKSEKLİĞİ (mm)	GÖBEK ÇAPI (mm)	ÜRÜN RENGİ	KULLANIM GRUPLARI						
						1	2	3	4	5	6	7
D-61151	115	2.0	7.0	22.23	Turuncu	-	AA	AA	A	-	-	-
D-61167	125	2.1	7.0	22.23	Turuncu	-	AA	AA	A	-	-	-
D-61173	230	2.6	7.0	22.23	Turuncu	-	AA	AA	A	-	-	-



Kalite ★★★

KOD	TESTERE ÇAPI (mm)	ELMAS KALINLIĞI (mm)	ELMAS YÜKSEKLİĞİ (mm)	GÖBEK ÇAPI (mm)	ÜRÜN RENGİ	KULLANIM GRUPLARI						
						1	2	3	4	5	6	7
D-50893	115	1.3	8.0	22.23	Mor	-	A	A	A	-	AA	-

## Segmanlı Dalgalı Tip



Kalite ★★★

KOD	TESTERE ÇAPI (mm)	ELMAS KALINLIĞI (mm)	ELMAS YÜKSEKLİĞİ (mm)	GÖBEK ÇAPI (mm)	ÜRÜN RENGİ	KULLANIM GRUPLARI						
						1	2	3	4	5	6	7
A-80422	115	2.0	7.5	22.23	Mavi	-	AA	AA	A	A	-	-
A-80438	125	2.0	7.5	22.23	Mavi	-	AA	AA	A	A	-	-
A-80173	230	2.5	7.5	22.23	Mavi	-	AA	AA	A	-	-	-



Kalite ★

KOD	TESTERE ÇAPI (mm)	ELMAS KALINLIĞI (mm)	ELMAS YÜKSEKLİĞİ (mm)	GÖBEK ÇAPI (mm)	ÜRÜN RENGİ	KULLANIM GRUPLARI						
						1	2	3	4	5	6	7
D-41420	115	2.0	7.0	22.23	Mavi	AA	AA	A	A	-	-	-
D-44339	180	2.6	7.0	22.23	Mavi	AA	AA	A	A	-	-	-
D-44345	230	2.8	7.0	22.23	Mavi	AA	AA	A	A	-	-	-

## ELMAS TESTERELER

## Sürekli Tip



Kalite ★★★

85mm çap olan modeller CC300DWE ve CC301DWE modeli için ve sulu kullanıma uygundur.

KOD	TESTERE ÇAPI (mm)	ELMAS KALINLIĞI (mm)	ELMAS YÜKSEKLİĞİ (mm)	GÖBEK ÇAPI (mm)	ÜRÜN RENGİ	KULLANIM GRUPLARI						
						1	2	3	4	5	6	7
B-21082	85	0.9	4.0	15	Gümüş	-	-	-	-	-	AA	AA
B-21098	85	1.8	5.0	15	Gümüş	-	-	-	-	-	AA	AA
792260-5	110	1.5	7.0	20	Gold	A	A	A	A	-	-	-
B-21951	125	1.9	5.5	20	Gümüş	A	AA	A	AA	-	A	-



Kalite ★

D-61195 ve D-61204 kodlu modeller sulu kullanıma uygundur.

KOD	TESTERE ÇAPI (mm)	ELMAS KALINLIĞI (mm)	ELMAS YÜKSEKLİĞİ (mm)	GÖBEK ÇAPI (mm)	ÜRÜN RENGİ	KULLANIM GRUPLARI						
						1	2	3	4	5	6	7
D-61189	110	1.6	5.0	22.23	Beyaz	-	-	-	-	-	AA	-
D-61195	200	1.9	5.0	25.4	Beyaz	-	-	-	-	-	AA	-
D-61204	250	2.5	7.0	30 / 25.4	Beyaz	-	-	-	-	-	AA	-



Kalite ★★★

Sulu kullanıma uygundur.

KOD	TESTERE ÇAPI (mm)	ELMAS KALINLIĞI (mm)	ELMAS YÜKSEKLİĞİ (mm)	GÖBEK ÇAPI (mm)	ÜRÜN RENGİ	KULLANIM GRUPLARI						
						1	2	3	4	5	6	7
D-05212	110	1.6	5.0	20	Gold	-	AA	AA	A	-	A	-

## Vakum Bağlantılı Tip (Acil Müdahale)



Kalite ★★★

KOD	TESTERE ÇAPI (mm)	ELMAS KALINLIĞI (mm)	ELMAS YÜKSEKLİĞİ (mm)	GÖBEK ÇAPI (mm)	ÜRÜN RENGİ	KULLANIM GRUPLARI						
						1	2	3	4	5	6	7
A-88808	305	3.3	8.0	20	Gold	A	A	A	A	A	A	A

## Elmas Çanak Diskler



Kalite ★

KOD	TESTERE ÇAPI (mm)	ELMAS KALINLIĞI (mm)	ELMAS YÜKSEKLİĞİ (mm)	GÖBEK ÇAPI (mm)	ÜRÜN RENGİ	KULLANIM GRUPLARI						
						1	2	3	4	5	6	7
D-60676	115	8.0	5.0	22.23	Gümüş	A	AA	A	A	A	-	-



Kalite ★

KOD	TESTERE ÇAPI (mm)	ELMAS KALINLIĞI (mm)	ELMAS YÜKSEKLİĞİ (mm)	GÖBEK ÇAPI (mm)	ÜRÜN RENGİ	KULLANIM GRUPLARI						
						1	2	3	4	5	6	7
D-62315	115	8.7	5.0	22.23	Gümüş	A	AA	A	A	A	-	-
D-62321	180	8.4	4.8	22.23	Gümüş	A	AA	A	A	A	-	-



Kalite ★

KOD	TESTERE ÇAPI (mm)	ELMAS KALINLIĞI (mm)	ELMAS YÜKSEKLİĞİ (mm)	GÖBEK ÇAPI (mm)	ÜRÜN RENGİ	KULLANIM GRUPLARI						
						1	2	3	4	5	6	7
D-62343	115	20.0	2.0	22.23	Gümüş	A	AA	A	A	A	-	-
D-62359	180	20.0	2.0	22.23	Gümüş	A	AA	A	A	A	-	-

## Çok Amaçlı Kesme Diskleri



Kalite ★★★

Lazer Kaynaklı

KOD	TESTERE ÇAPI (mm)	KALINLIK (mm)	YÜKSEKLİK (mm)	GÖBEK ÇAPI (mm)	ÜRÜN RENGİ	KULLANIM ALANLARI						
B-57716	115	2.0	1.0	22.23	Mavi	Alçıpan, Betonpan, PVC ve Fiber malzemeler						
B-57722	125	2.0	1.0	22.23	Mavi	Alçıpan, Betonpan, PVC ve Fiber malzemeler						



PLANLYA BIÇAKLARI ve AKSESUARLARI

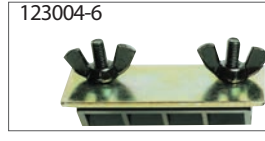
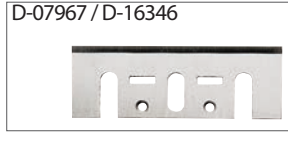
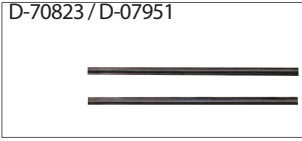

KOD	ÖLÇÜLER (mm)	BIÇAK TIPI	ÖZELLİKLER	KULLANILDIĞI MODELLER
D-70823	82 mm	ince	2'li Elmas Biçak	KP0800-KP0810C-N1900B-N1923B-1902-1100-DKP180
D-07951	82 mm	ince	2'li Elmas Biçak+ Biçak tutucu	KP0800-KP0810C-N1900B-N1923B-1902-1100-DKP180
D-07967	82 mm	geniş	2'li Elmas Biçak (Sert ahşap için)	KP0800-KP0810C-N1900B-N1923B-1902-1100-DKP180
D-16346	82 mm	geniş	2'li HSS Biçak (ince işçilik için)	KP0800-KP0810C-N1900B-N1923B-1902-1100-DKP180
793012-7	136mm	geniş	2'li Elmas Biçak	1804N
794061-7	Biçak bileme taşı (150x70x20mm-1200 kum)			HSS Biçak
123004-6	Biçak bileme aparatı			82 mm elmas Biçak
123062-2	Biçak yerleştirme mastarı			82mm'lik planlye Biçakları için

SAC KESME ve AKSESUARLARI

KOD	ÜRÜN TANIMI	KULLANILDIĞI MODELLER
1 792265-5	Nibler zımbası (biye)	JN1600
2 A-83951	Nibler zımbası (biye)	JN1601, DJN160, DJN161
3 A-15051	Nibler kalıbı	JN1601, DJ161
4 792728-1	Nibler zımbası (biye)	JN3200, JN 3201J
5 792292-2	Nibler kalıbı	JN3200, JN 3201J
- 781028-4	Anahtar No.32	JN1601, DJN160, DNJ161
- 781019-5	Anahtar No.50	JN3200, JN3201J
6 191383-0	Makas yaprağı (ikili)	JS1600, JS1602
6 792287-5	Makas yaprağı (ikili)	JS3200, JS3201J
7 792533-6	Makas yaprağı (ikili)	JS1660, JS1601, DJS161
7 792536-0	Makas yaprağı (ikili)	JS1670
8 792534-4	Hareketli orta Biçak	JS1660, JS1601, DJS161
8 792537-8	Hareketli orta Biçak	JS1670
9 125112-9	Komple Kate	JS1300

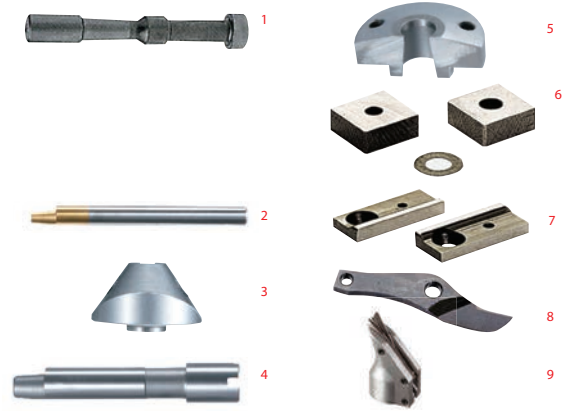

GD0800C ve GD0801C için PİMLİ ELMAS TAŞLAMA DİSKLERİ

Reçineli plakalar, fiberglas, boru ve bunun gibi yumuşak malzemelerin taşlanması için kullanılır. Mermer, kum taşı ve kalkerin taşlanmasını kolaylaştırıcı özelliklere sahiptir. Adı geçen malzemelerin ısıtmadan daha hızlı ve daha kolay bir şekilde taşlanmasını sağlar. Yüksek kum değerleri sayesinde taşlama işlerinin daha yüksek hassasiyette gerçekleştirilmesini sağlar.

DİSK TIPI

KOD	ÇAP (mm)	KALINLIK (mm)	MİL ÇAP (mm)	MİL BOYU (mm)
D-25046	22	2	6.35	45
D-25052	25	2	6.35	45
D-25068	45	2.5	6.35	45

YUVARLAK TIPI

KOD	MİL ÇAP (mm)	MİL BOYU (mm)
D-25074	6.35	45
D-25080	6.35	45
D-25096	6.35	45
D-25105	6.35	45

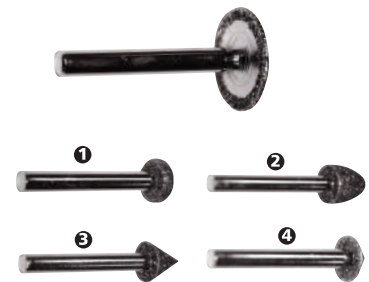













## DEKUPAJ TESTERE BIÇAKLARI

## Diş Tipleri



## B TİPİ DEKUPAJ TESTERE BIÇAK ÇEŞİTLERİ AHŞAP SERİSİ

KOD	NO	BIÇAK TİPİ VE KESİM ŞEKLİ	AHŞAP	PLASTİK	ALÜMİNYUM	PASLANMAZ ÇELİK	YUMUŞAK ÇELİK	KULLANIM ALANI	UZUNDA ÇALIŞMA (mm)	İNCH BAŞI DİŞ	BIÇAK MATERYALI	DİŞ TİPİ	PAKET İÇİ
A-86577	58		4-65	4-65	-	-	-	Ahşap ve plastiğin hızlı kesimi için	75	8	HCS	C	5
A-85232	*B-8		4-65	4-65	-	-	-	Ahşap ve plastiğin hızlı kesimi için (Diş Açısı 2°'dir)	75	8	HCS	C	5
A-85634	B-11		3-60	3-60	-	-	-	Ahşap ve plastiğin hızlı kesimi için	75	9	HCS	D	5
A-85640	B-12		5-65	5-65	-	-	-	Ahşap ve plastiğin hızlı kesimi için	75	6	HCS	D	5
A-85656	B-13		4-65	4-65	-	-	-	Ahşap ve plastiğin hızlı kesimi için	80	8	HCS	A	5
A-85662	B-14		2-35	2-35	-	-	-	İnce malzemelerin genel kesimi için	50	18	HCS	B	5
A-85678	B-15		3-35	3-35	-	-	-	İnce malzemelerin genel kesimi için	50	12	HCS	B	5
A-85684	B-16		5-65	5-65	-	-	-	Ahşap ve plastiğin hızlı kesimi için	75	6	HCS	C	5
A-85690	B-17		5-60	5-60	-	-	-	Ahşabın ve plastiğin kavisli ve hızlı kesimi için	70	6	HCS	C	5
A-85709	B-18		2-35	2-35	-	-	-	Ahşabın ve plastiğin kavisli kesimi için	45	14	HCS	A	5
A-85715	*B-19		3-50	3-50	-	-	-	Sert plastik, sert ahşap dekoratif kaplama malzemelerinin kesimi için (Dağılmayı önleyici aşağı doğru kesen diş)	65	12	HCS	D	5
B-04933	*B-19S		3-25	3-25	-	-	-	Sert plastik, sert ahşap dekoratif kaplama malzemelerinin kesimi için (Dağılmayı önleyici aşağı doğru kesen diş)	43	12	HCS	D	5
A-80400	B-29		2-35	2-35	-	-	-	Ahşap ve plastiklerin kavisli kesimi için	42	16	HCS	D	5
A-85793	BR-13		5-65	-	-	-	-	Ahşapta zımparalama gerektirmeyen ve dağıtmayan hassas kesimler için	64	9	HCS	A	5
792726-5	B-16L		5-135	5-135	-	-	-	Kalın ahşap ve plastiklerin kaba ve hızlı kesimi için	150	6	HCS	C	5
A-86290	L-1		5-90	5-90	-	-	-	Kalın ahşap ve plastiklerin hassas kesimi için	100	6	HCS	D	5
A-86309	L-2		5-90	5-90	-	-	-	Kalın ahşap ve plastiklerin kaba ve hızlı kesimi için	100	6	HCS	C	5
A-86583	59		4-65	4-65	-	-	-	Hızlı ve temiz kesim için	75	8	HCS	D	5
A-85628	B-10		3-65	3-65	-	-	-	Özellikle kontrplakta hızlı ve temiz kesim için	75	9	HCS	D	5
792691-8	B-10S		3-50	-	-	-	-	Kıymık yapmayan temiz kesimler için Zımparalamaya gerek yoktur.	65	13	HCS	D	5
D-44214	*		4-50	-	-	-	-	Ahşap ve Plywood malzemelerin kesimi için	74	9	HCS	D	5
D-72718	*		4-50	-	-	-	-	Ahşap ve Plywood malzemelerin kesimi için	74	9	HCS	D	5
D-34877	*		4-50	-	-	-	-	Ahşap ve Plywood kaba kesimi için	74	8	HCS	A	5
D-34883	*		4-50	-	-	-	-	Ahşap ve Plywood hızlı kesimi için	74	6	HCS	C	5
D-34899	*		4-50	-	-	-	-	Ahşap ve Plywood kavisli kesimi için	74	6	HCS	C	5

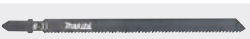
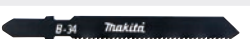
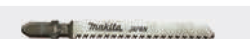
KOD	NO	BIÇAK TİPİ VE KESİM ŞEKLİ	AHŞAP	PLASTİK	ALÜMİNYUM	PASLANMAZ ÇELİK	YUMUŞAK ÇELİK	KULLANIM ALANI	UZUNDA ÇALIŞMA (mm)	İNCH BAŞI DIŞ	BIÇAK MATERYALI	DIŞ TİPİ	PAKET İÇİ
A-86561	51		-	1.5-6	1.5-6	1-3	1-3	Yumuşak çeliklerin genel kesimi için	65	24	HSS	B	5
A-85721	B-21		-	3-60	1-10	-	-	Sert plastik ve alüminyumun hassas kesimi için	75	12	HSS	E	5
A-85737	B-22		-	1-6	1-3	1-3	1-3	Yumuşak çelik, paslanmaz çelik ve sert plastiklerin genel kesimi için. (Özellikle ince metal plakalar için)	50	24	HSS	B	5
B-01323	B-22		-	1-6	1-3	1-3	1-3	Yumuşak çelik, paslanmaz çelik ve sert plastiklerin genel kesimi için. (Özellikle ince metal plakalar için)	50	24	HSS	B	2
D-34908	*		-	-	-	-	1-3	Yumuşak çelik ve özellikle ince metal plakalar için.	51	21	HSS	B	5
A-85743	B-23		3-35	3-35	2-6	-	2-6	Dekoratif kaplama tahtalan ve orta kalınlıktaki metallerin genel kesimi için	50	14	HSS	B	5
A-85759	*B-24		-	1-3	1-2	0.5-2	0.5-2	Çok ince çok ince metallerin genel kesimi için	50	32	HSS	B	5
B-04955	*B-24S		-	1-3	1-2	0.5-2	0.5-2	Çok ince çok ince metallerin genel kesimi için A-85759'un kısa tipidir.	32	32	HSS	B	5
A-85765	B-25		3-60	3-60	3-6	-	3-6	Sert ahşap, dekoratif kaplamalar, kalın yumuşak çelik plaka ve sert plastikler için	75	9	HSS	A	5
A-85771	B-26		3-60	3-60	3-10	-	3-10	Sert ahşap, dekoratif kaplamalar, kalın yumuşak çelik plaka ve sert plastiklerin kavslisi kesimi için	70	9	HSS	A	5
A-85787	B-27		-	1-6	1-3	1-3	1-3	Yumuşak çeliğin kavslisi kesimi için	50	24	HSS	B	5
B-04961	*B-30		-	1-6	1-3	1-3	1-3	Yumuşak çelik, paslanmaz çelik ve sert plastiklerin genel kesimi için (Diş açısı 2"dir).	50	24	HSS	B	5
B-10431	B-32		-	- Ø65	- Ø65	-	1.5-3	İnce metal plaka, boru ve profiller için. Alüminyum ve plastik kesimine de uygundur.	107	18	HSS	B	5
B-10447	B-33		-	- Ø65	- Ø65	-	2-3	Orta kalınlıkta metal plaka, boru ve profiller için. Alüminyum ve plastik kesimine de uygundur.	107	14	HSS	B	5
B-10453	B-34		-	1.5-6	1.5-3	1.5-3	1.5-3	Yumuşak çelik, sert plastik ve ince metal plakalar için	50	18	HSS	B	5
A-80391	B-28		2-50	2-50	-	-	-	Dekoratif kaplamaların kesimi için	63	16	HSS	D	5

### B TİPİ DEKUPAJ TESTERE BIÇAK ÇEŞİTLERİ ÖZEL SERİ

KOD	NO	BIÇAK TİPİ VE KESİM ŞEKLİ	AHŞAP	PLASTİK	ALÜMİNYUM	PASLANMAZ ÇELİK	YUMUŞAK ÇELİK	KULLANIM ALANI	UZUNDA ÇALIŞMA (mm)	İNCH BAŞI DIŞ	BIÇAK MATERYALI	DIŞ TİPİ	PAKET İÇİ
B-10469	B-35		*	- Ø114	2-6	-	-	Sandviç panel kesimi için. * Çivili ahşap: - Ø120	154	14	BiM	B	5
A-80416	*B-K		-	-	-	-	-	Kağıt, mantar, kauçuk, deri kesmek için	75	-	HCS	-	5

\* Dekupaj makinanın haricinde JR1000FT modeli ile kullanılır.

### SÜPER EKSPRES DEKUPAJ TESTERE BIÇAKLARI

KOD	NO	BIÇAK TİPİ VE KESİM ŞEKLİ	AHŞAP	PLASTİK	ALÜMİNYUM	PASLANMAZ ÇELİK	YUMUŞAK ÇELİK	KULLANIM ALANI	UZUNDA ÇALIŞMA (mm)	İNCH BAŞI DIŞ	BIÇAK MATERYALI	DIŞ TİPİ	PAKET İÇİ
B-06460	B-50		5-50	5-50	-	-	-	Ahşap ve plastiğin hızlı kesimi için	77	8,5-10,6	HCS	C	5
B-06476	B-51		-	-	-	1-3	1-8	Paslanmaz ve yumuşak çeliğin hızlı kesimi için	77	9,8-18,1	HSS	B	5
B-06482	B-52		5-50	5-50	3-35	3-5	3-8	Ahşap, Plastik, Alüminyum, Yumuşak ve Paslanmaz çeliğin hızlı kesimi için	77	5,5-9,8	HSS	B	5
B-06890	B-60		-	-	-	-	-	Betopan, Fibercement, Alçıpan 5-80mm, Plastik, FRP 5-50mm	75	6	Elmas	-	2
B-06909	B-61		-	-	-	-	-	Betopan, Fibercement, Alçıpan 5-80mm, Plastik, FRP 5-50mm	105	6	Elmas	-	2

### B TİPİ DEKUPAJ TESTERE BIÇAK SETLERİ

KOD	PAKET İÇERİĞİ
A-86898	B105 - B13 - B16 - B22 - B23
B-06292	B50 - B51 - B52 (Süper Ekspres Biçaklar)
B-48527	2 adet B-50, 1 adet B-51, B-52, B-53















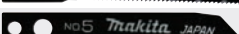



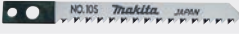

### M TİPİ DEKUPAJ TESTERE BIÇAK SETLERİ

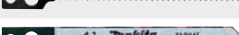

KOD	PAKET İÇERİĞİ
A-86882	No.1 - No.2 - No.3 - No.8 - No.105



### M TİPİ DEKUPAJ TESTERE BİÇAK ÇEŞİTLERİ

KOD	NO	BİÇAK TİPİ VE KESİM ŞEKLİ	AHŞAP	PLASTİK	ALÜMİNYUM	PASLANMAZ ÇELİK	YUMUŞAK ÇELİK	KULLANIM ALANI	UZUNDA ÇALIŞMA (mm)	İNCH BAŞI DIŞ	BİÇAK MATERYALI	DIŞ TİPİ	PAKET İÇİ
A-85802	1		-	1-6	1-3	0.5-3	1-3	Alüminyum, yumuşak çelik, paslanmaz çelik, kıvrımlı plastikler ve sert plastikler için.	60	24	HSS	B	5
A-85852	2		3-50	3-50	2-6	-	2-6	Sert ahşap ve dekoratif kaplamaların kesimi için	60	14	HCS	E	5
A-85868	3		3-50	3-50	-	-	-	Ahşap ve plastikten genel kesimi için	60	9	HCS	E	5
A-85874	4		3-50	3-50	3-6	-	3-6	Sert ahşap, dekoratif kaplamalar, yumuşak çelik ve sert plastikler için	60	9	HCS	E	5
A-85905	5		-	1-5	1-6	-	1-3	Plastik, Alüminyum, yumuşak çeliğin kesimi için	42	24	HCS	B	5
792132-4	5		-	1-5	1-6	-	1-3	Plastik, Alüminyum, yumuşak çeliğin kesimi için	42	24	HCS	B	5
A-85911	8		4-50	4-50	-	-	-	Ahşap ve plastiğin hızlı kesimi için	60	8	HCS	B	5
A-85927	9		4-50	4-50	-	-	-	Ahşap ve plastiğin hassas kesimi için	60	8	HCS	D	5
A-85818	10		4-50	4-50	-	-	-	Ahşap, plastik ve kontraplakta hassas kesim için	60	9	HCS	D	5
A-85824	10S		3-50	-	-	-	-	Ahşapta zımpara gerektirmeyen ve dağıtmayan hassas kesimler için	62	13	HCS	D	5
A-85830	16		3-50	3-50	-	-	-	Tahtanın ve plastiğin şerit şeklinde kesimi için idealdir	60	9	HCS	E	5
792213-4	16		3-50	3-50	-	-	-	Tahtanın ve plastiğin şerit şeklinde kesimi için idealdir	60	9	HCS	E	5
A-85846	17		2-50	2-50	2-6	-	2-6	Sadece dekoratif kaplama tahtasının şerit şeklinde kesimi	63	14	HCS	C	5
792216-8	17		2-50	2-50	2-6	-	2-6	Sadece dekoratif kaplama tahtasının şerit şeklinde kesimi	63	14	HCS	C	5
A-85880	41		3-50	3-50	-	-	-	Sert plastikler ve dekoratif kaplama tahtalarının doğranması için (Dağılmayı önleyici aşağı doğru kesen diş)	60	12	HCS	D	5
792402-1	41		3-50	3-50	-	-	-	Sert plastikler ve dekoratif kaplama tahtalarının doğranması için (Dağılmayı önleyici aşağı doğru kesen diş)	60	12	HCS	D	5
A-85896	42		2-50	2-50	-	-	-	Dekoratif kaplama tahtası için	60	16	HSS	D	5
A-85933	BR-3		4-50	-	-	-	-	Ahşapta kıymık yapmayan temiz kesim işleri için, zımparalamaya gerek duyulmaz.	60	9	HCS	E	5

### JR1000FT İÇİN ZIMPARA TUTUCU ve EĞELEME UÇLARI









KOD	ÜRÜN MODELİ	ÜRÜN TANIM	KULLANIM ALANI	TÜM UZUNLUK (mm)	ÇALIŞMA UZUNLUĞU (mm)	PAKET İÇİ
A-40967		Cırtlı zımpara tutucu uç	Ahşap zımparalama işleri için	153	90	1
A-40954		Yuvarlak eğeleme ucu	Metal eğeleme işleri için	153	60	3
A-40951		Düz eğeleme ucu	Metal eğeleme işleri için	153	60	3

### JR100DWE - JR102DWE ve JR103DWE İÇİN MİNİ KILIÇ TESTERE BİÇAKLARI

KOD	BİÇAK TİPİ	KULLANIM ALANI	TÜM UZUNLUK (mm)	İNCH BAŞI DIŞ	BİÇAK MATERYALI	PAKET İÇİ
B-20395		0.7-3.0mm arası ince metal kesimi için	100	24	Bi-metal	5
B-20404		1.5-4.0mm arası ince metal kesimi için	100	18	Bi-metal	5
B-20410		3.0-8.0mm arası kalın metal kesimi için	100	14	Bi-metal	5
B-20426		3.0-12.0mm arası metal levha, 10.0-50.0mm arası ahşap kesimi için	100	10	Bi-metal	5
B-20454		3.0-8.0mm arası kalın metal, 10.0-50.0mm arası ahşap kesimi için	100	14-18	Bi-metal	5
B-20432		10.0-50.0mm arası çivili ahşap kesimi için	100	6	Bi-metal	5
B-20448		5.0-50.0mm arası alçıpan kesimi için	100	6	Bi-metal	5

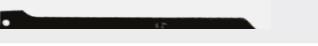

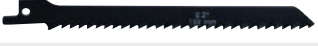
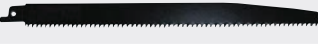















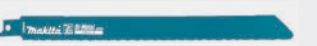

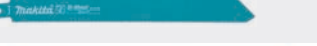



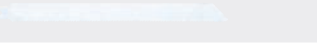
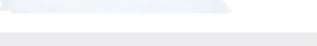
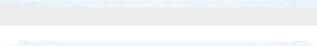

**KILIÇ TESTERE BIÇAKLARI**
**STANDART KILIÇ TESTERE BIÇAKLARI**

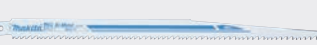
KOD	NO	BIÇAK TIPI	KULLANIM ALANI	TÜM UZUNLUK (mm)	İNÇ BAŞI DIŞ	BIÇAK MATERYALI	PAKET İÇİ
B-00804	No.21		1.5-3 mm kalınlığa sahip çelik levha için 50 mm ya da daha az çaplı demir boru için	125	24	HSS	2
B-00810	No.22		3-5 mm kalınlığa sahip çelik levha için 90 mm ya da daha az çaplı demir boru için	165	18	HSS	2
B-00826	No.23		5-90 mm ince ahşapların kesimi için	165	9	HCS	2
792707-9	No.23B		10-90 mm ince ahşapları kesimi için	150	6	HCS	5
B-00832	No.24		1.5-3 mm kalınlığa sahip çelik levha için 90 mm ya da daha az çaplı demir boru için	165	24	HSS	2
B-00022	No.73		Nemli ahşap kesimi için	120	6	HCS	5
A-02303	No.3019		20-90 mm ahşapların hızlı kesimi için	150	4	HCS	5
A-02319	No.3020		5-90 mm ahşap ve kontraplak kesimi için	150	10	HCS	5
A-02331	No.3022		Kontra plak ve laminatların kavisli kesimi için	150	6	HCS	5
B-00767	No.3023		5-190 mm ahşap ve kontra plak için	250	10	HCS	5
B-03030	No.3030		10-250 mm ahşapların hızlı kesimi için	300	6	HCS	5

**BI-METAL KILIÇ TESTERE SETLERİ**

Ürün Kodu	D-51627-25	D-51655-25	D-51633-25	D-51661-25	D-51649-25	D-51677-25
Kullanım Alanı	Metal plaka 3-8mm Boru 2-50mm	Metal plaka 3-8mm Boru 2-50mm	Metal plaka 1.5-4mm Boru 1.5-50mm	Metal plaka 1.5-4mm Boru 1.5-50mm	Metal plaka 0.7-3mm Boru 1.5-50mm	Metal plaka 0.7-3mm Boru 1.5-50mm
İnç Başına Diş	14 Diş	14 Diş	18 Diş	18 Diş	24 Diş	24 Diş
Tüm Uzunluk	150mm	228mm	150mm	228mm	150mm	228mm
Biçak Yüksekliği	19mm	19mm	19mm	19mm	19mm	19mm
Kalınlık	0.9mm	0.9mm	0.9mm	0.9mm	0.9mm	0.9mm
Biçak Mazlemesi	Bi-Metal	Bi-Metal	Bi-Metal	Bi-Metal	Bi-Metal	Bi-Metal
Paket İçeriği	1 Kutu / 25 Adet	1 Kutu / 25 Adet	1 Kutu / 25 Adet	1 Kutu / 25 Adet	1 Kutu / 25 Adet	1 Kutu / 25 Adet

## ÖZEL KILIÇ TESTERE BİÇAKLARI

KOD	BİÇAK TIPI	KULLANIM ALANI	TÜM UZUNLUK (mm)	İNCH BAŞI DIŞI	BİÇAK MATERYALI	PAKET İÇİ
B-05038		Metallerin hızlı kesimi için (Demir/çelik:1.5-8mm,plastik: 5-77mm)	152	7-18	Bi-metal	5
B-16841		Metal plaka için 3-8mm Boru ve profiller için 10-100mm, hızlı kesim	152	12	Bi-metal	5
B-16776		Metal plaka için 3-8mm Boru ve profiller için 10-175mm, hızlı kesim	225	14	Bi-metal	5
B-05044		Demir dışı metaller, alüminyum, plastik, Çivili Ahşabın hızlı kesimi için Çelik(demir/çelik:5-8mm, plastik,ahşap:5-77mm)	152	6-11	Bi-metal	5
B-05169		İnce metal için: 1.5-4mm Demir boru için: 100mm ve daha küçük çaplar için	152	18	Bi-metal	5
B-16782		Metal plaka için 1.5-4mm Boru ve profiller için 5-175mm, hızlı kesim	225	18	Bi-metal	5
B-16835		Metal plaka için 0.7-3mm Boru ve profiller için 5-100mm, hassas kesim	152	24	Bi-metal	5
B-43169		Metal plaka için 0.7-3mm Boru ve profiller için 5-175mm, hassas kesim	225	24	Bi-metal	5
B-43131		Ağır hizmet metal işlerinde sert metal plaka için 3-8mm Sert, kalın kapalı boru ve profiller için 100mm ve daha küçük çaplar	152	14+18	Bi-metal	5
B-43175		Ağır hizmet metal işlerinde sert metal plaka için 3-8mm Sert, kalın kapalı boru ve profiller için 175mm ve daha küçük çaplar	228	14+18	Bi-metal	5
B-43206		Ağır hizmet metal işlerinde sert metal plaka için 3-8mm Sert, kalın kapalı boru ve profiller için 250mm ve daha küçük çaplar	305	14+18	Bi-metal	5
B-43153		Ağır hizmet metal işlerinde sert metal plaka için 2-10mm Sert, kalın kapalı boru ve profiller için 100mm ve daha küçük çaplar	152	10-14	Bi-metal	5
B-43197		Ağır hizmet metal işlerinde sert metal plaka için 2-10mm Sert, kalın kapalı boru ve profiller için 175mm ve daha küçük çaplar	225	10-14	Bi-metal	5
B-43228		Ağır hizmet metal işlerinde sert metal plaka için 2-10mm Sert, kalın kapalı boru ve profiller için 250mm ve daha küçük çaplar	305	10-14	Bi-metal	5
B-31865		Orta ve kalın metal plakalar için: 3-8mm Demir boru ve profil için: 5-175mm	228	14-18	Bi-metal	5
B-05153		Ahşabın hızlı kesimi için	203	6-10	HCS	5
B-05175		Çivili Ahşap için: 10-100mm Fiberglass: 8-50 mm	152	6	Bi-metal	5
B-54259		Palet tamiri, çivi ahşap için 5-150mm Sac, boru ve alüminyum profiller için 3-12mm <b>(vernikli - ıslak ve yüksek nemli ortamlarda)</b>	200	10	Bi-metal	200
B-54265		Palet tamiri, çivi ahşap için 5-150mm Sac, boru ve alüminyum profiller için 3-12mm <b>(verniksiz - kuru ve nemsiz ortamlarda)</b>	200	10	Bi-metal	200
B-54271		Palet tamiri, çivi ahşap için 5-175mm Sac, boru ve alüminyum profiller için 3-12mm <b>(vernikli - ıslak ve yüksek nemli ortamlarda)</b>	225	10	Bi-metal	200
B-54287		Palet tamiri, çivi ahşap için 5-175mm Sac, boru ve alüminyum profiller için 3-12mm <b>(verniksiz - kuru ve nemsiz ortamlarda)</b>	225	10	Bi-metal	200
B-31843		Palet tamiri, çivi ahşap için 5-100mm Sac, boru ve alüminyum profiller için 3-12mm	152	10	Bi-metal	5
B-31859		Ağaç, çivili ahşap ve paletler için 5 - 75 mm Metal boru alüminyum profiller 3-12 mm	228	10	Bi-metal	5
B-10637		Gazbeton, Metal / Çivili ahşap, sunta kesimi için (10-250mm arası), Plastik/Güçlendirilmiş cam eyaflı polyester, Metal profil kesimi için (5-60mm)	305	5-8	Bi-metal	3
B-43240		Metal ve Çivili ahşap için 5-100mm Alüminyum, profil için 3-10mm Plastik için 3-100mm. Esnek testere	152	10-14	Bi-metal	5
B-43262		Metal ve Çivili ahşap için 5-175mm Alüminyum, profil için 3-10mm Plastik için 3-175mm. Esnek testere	225	10-14	Bi-metal	5
B-43234		Metal, Çivili Ahşap, Sunta, Masif, Plastik 10-100mm Yıkım işleri için idealdir.	152	5-8	Bi-metal	5
B-43256		Metal, Çivili Ahşap, Sunta, Masif, Plastik 10-175mm Yıkım işleri için idealdir.	225	5-8	Bi-metal	5
B-43278		Metal, Çivili Ahşap, Sunta, Masif, Plastik 10-235mm Yıkım işleri için idealdir.	305	5-8	Bi-metal	5

ÖZEL KILIÇ TESTERE BİÇAKLARI

KOD	BİÇAK TIPI	KULLANIM ALANI	TÜM UZUNLUK (mm)	İNCHİBAŞI DIŞ	BİÇAK MATERYALI	PAKET İÇİ
B-49834		Metal, Çivili Ahşap, Sunta, Masif, Takviyeli Plastik, Cam Elyaf, Sandviç Panel 10-100mm Yıkım işleri için kullanılır.	152	6-8	TC/HM	1
B-49840		Metal, Çivili Ahşap, Sunta, Masif, Takviyeli Plastik, Cam Elyaf, Sandviç Panel 10-175mm Yıkım işleri için kullanılır.	228	6-8	TC/HM	1
B-49856		Metal, Çivili Ahşap, Sunta, Masif, Takviyeli Plastik, Cam Elyaf, Sandviç Panel 10-250mm Yıkım işleri için kullanılır.	305	6-8	TC/HM	1
B-51312		Paslanmaz çelik plakalar için: 2-4mm Paslanmaz çelik boru için: 125mm ve daha küçük çaplar Cam Elyaf	200	18	TC/HM	2
B-07250		Paslanmaz çelik plakalar için: 2-4mm Paslanmaz çelik boru için: 80mm ve daha küçük çaplar Cam Elyaf	152	18	TC/HM	2
B-31871		Döküm çelik boru 150mm ve daha küçük çaplar, Kiremit 10-175mm, FRP/ Epoksi 3-175mm	228	-	Elmas	2
B-52118		Elyaf yalıtım malzemesi, cam yünü, taş yünü için 175mm ve daha küçük çaplar.	225	-	HCS	2
B-52124		Elyaf yalıtım malzemesi, cam yünü, taş yünü için 250mm ve daha küçük çaplar.	300	-	HCS	2
B-52130		Elyaf yalıtım malzemesi, cam yünü, taş yünü için 300mm ve daha küçük çaplar.	400	-	HCS	1
B-10609		10-250mm arası kalınlıktaki buz ve donmuş malzeme kesimi için	305	3	Paslanmaz Çelik	1
B-30564		10-175mm arası kalınlıktaki buz ve donmuş malzeme kesimi için	228	6	Paslanmaz Çelik	1
B-10394		Ytong, Gazbeton, Tuğla ve kiremit gibi yapı malzemeleri kesimi için	305	2	-	1

DWT310PT2 SOMUN KESME İÇİN BİÇAKLAR

KOD	CİVATA ÖLÇÜSÜ	UZUNLUK (mm)	BİÇAKTÜRÜ
764362-7	M16	35	Somun Tutucu
764416-0	M16	36	Civata Kesici
764367-7	M16	81	Somun Tutucu
764356-2	M16	82	Civata Kesici
764406-3	M16	100	Somun Tutucu
764400-5	M16	100	Civata Kesici
764361-9	M20	37	Somun Tutucu
764417-8	M20	38	Civata Kesici
764363-5	M20	83	Somun Tutucu
764357-0	M20	84	Civata Kesici
764408-9	M20	100	Somun Tutucu
764402-1	M20	100	Civata Kesici
153909-6	M22	39	Somun Tutucu
764418-6	M22	39	Civata Kesici
764364-3	M22	85	Somun Tutucu
764352-0	M22	85	Civata Kesici
764410-2	M22	100	Somun Tutucu
764404-7	M22	100	Civata Kesici



Somun Tutucu



Civata Kesici

## FREZE BIÇAKLARI

## Düz Kanal Biçağı

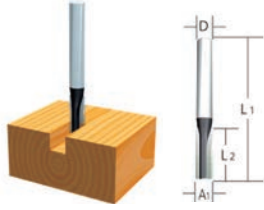

KOD	D	A1	L1	L2
D-09260	6	8	50	18
D-09167	6	6	50	18
D-09313	6	20	50	15
D-07892	12	12	60	30
D-10182	12	10	60	25

## "U" Kanal Biçağı

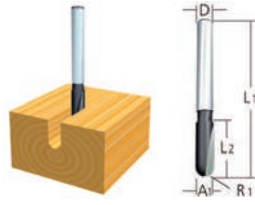

KOD	D	A1	L1	L2	R1
D-09329	6	6	50	8	3

## Tek Kenar Alma Biçağı



KOD	D	A1	L1	L2	L3
D-10578	8	8	60	20	35
D-09335	6	6	60	18	28
D-10584	12	12	60	20	35

## Çift Kenar Alma Biçağı

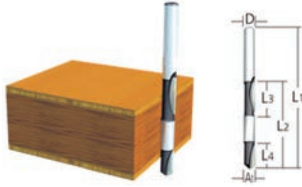

KOD	D	A1	L1	L2	L3	L4
D-09341	6	6	70	40	12	14

## Lambiri Açma Biçağı

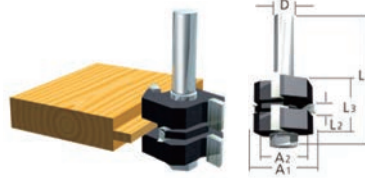

KOD	D	A1	A2	L1	L2	L3
D-12011	8	41	22	61	4	19
D-12027	12	38	27	61	4	20

## Köşe Yuvarlama Biçağı

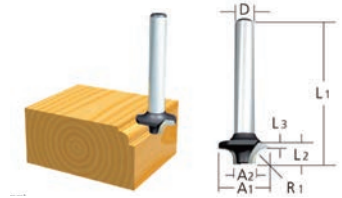

KOD	D	A1	A2	L1	L2	L3	R1
D-09357	6	20	8	45	10	4	4
D-09363	6	25	9	48	13	5	8

## Kenar alma ucu

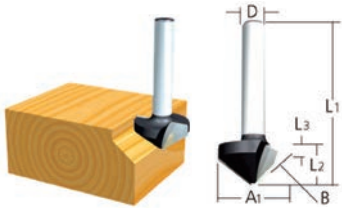

KOD	D	A1	L1	L2	L3	B
D-09385	6	20	50	13	5	45dg

## Kordon Biçağı

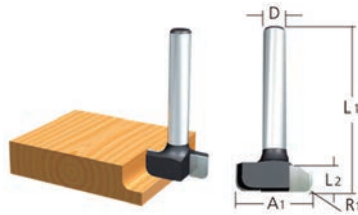

KOD	D	A1	L1	L2	R1
D-09400	6	20	43	8	4
D-09416	6	25	48	13	8

## Kordon Biçağı



KOD	D	A1	L1	L2
D-09472	6	10	50	20

## Rulmanlı Kordon Biçağı

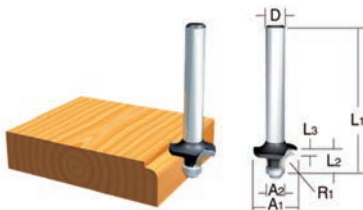

KOD	D	A1	A2	L1	L2	L3	R1
D-09444	6	21	8	40	10	3.5	6

## Rulmanlı Kenar Alma Biçağı

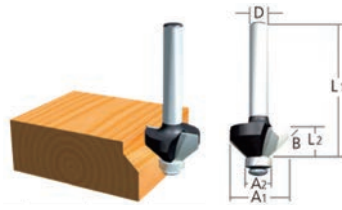

KOD	D	A1	A2	L1	L2	B
D-09488	6	26	8	42	12	45dg
D-09494	6	20	8	41	11	60dg
793072-9	12	30	20	55	20	12dg

## Rulmanlı Kordon Biçağı (Dış Bükey)

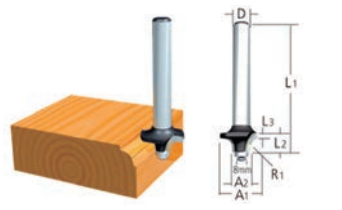

KOD	D	A1	A2	L1	L2	L3	R1
D-09525	6	20	12	40	10	5.5	4
D-09547	6	26	12	42	12	4.5	7



Rulmanlı Kordon Bıçağı (İç Bükey)



KOD	D	A1	A2	L1	L2	L3	R1
D-09553	6	20	18	40	10	5.5	3
D-09569	6	26	22	42	12	5	5

Rulmanlı Kordon Bıçağı (Çift Kavisli)



KOD	D	A1	A2	L1	L2	R1	R2
D-09575	6	20	8	40	10	2.5	4.5
D-09581	6	26	8	42	12	3	6

Çift Rulmanlı Kordon Bıçağı

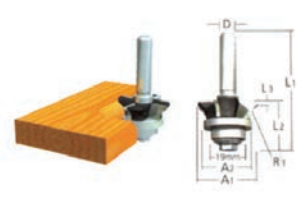

KOD	D	A1	A2	A3	L1	L2	L3	R1
793073-7	12	35	27	19	70	11	3.5	3

Konik Kenar Alma Bıçağı

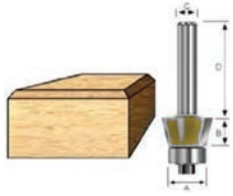

KOD	C	A	B	D
D-12326	6	14.5	9.5	32

Alüminyum

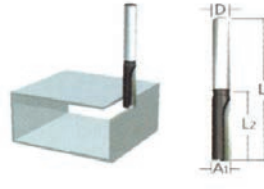

KOD	D	A1	L1	L2
D-19009	6	6.5	60	15

Yiv Açma Bıçağı

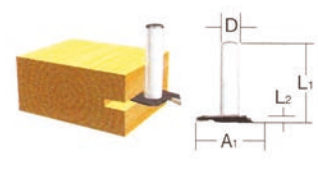

KOD	D	A1	L1	L2
793068-0	12	20	55	6

Dalma Düz Kanal Bıçağı (Tek Bıçak)

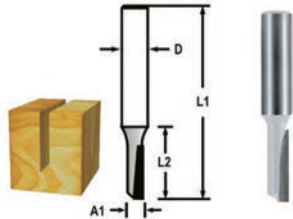

KOD	D	A1	L1	L2
D-47379	8	3	51	13
D-47385	8	4	51	13
D-47391	8	5	48	13
D-47400	8	6	50.8	19
D-47416	6	6	50.8	19

Rulmanlı Kenar Alma Bıçağı (Çift Bıçak)

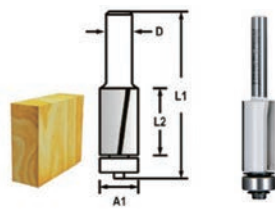

KOD	D	A1	L1	L2
D-47690	6	9.5	66.9	26
D-47709	6	12.7	56	13
D-47715	6	12.7	68.5	26
D-47721	8	9.5	67	26
D-47737	8	12.7	55.7	13
D-47743	8	12.7	68.5	26

Dalma Düz Kanal Bıçağı (Çift Bıçak)

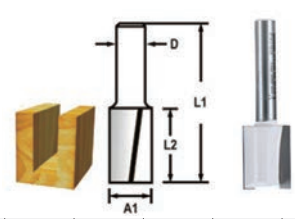

KOD	D	A1	L1	L2
D-47422	6	6	48	16
D-47438	6	6	57	25
D-47444	6	8	51	19
D-47450	6	8	57.4	25.4
D-47466	6	10	57.4	25.4
D-47472	6	12	64	32
D-47488	6	14	51	19
D-47494	6	20	51	19
D-47503	8	6	48	16
D-47519	8	6	51	19
D-47525	8	8	51	19
D-47531	8	10	51	19
D-47547	8	12	51	19
D-47553	8	14	51	19
D-47569	8	16	51	19
D-47575	8	18	51	19
D-47581	8	20	51	19
D-47597	8	22	57.2	25.4
D-47606	8	24	57	25.4
D-47612	12	8	70	25
D-47628	12	10	70	25.4
D-47634	12	12	73	32
D-47640	12	14	73	32
D-47656	12	16	73	32
D-47662	12	19	73	32
D-47678	12	22	73	32
D-47684	12	25	73	32

Rulmanlı Kenar Alma Bıçağı (Üç Bıçak)

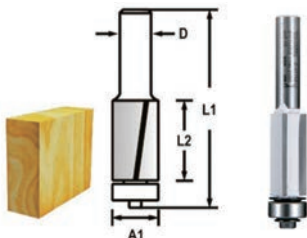

KOD	D	A1	L1	L2
D-47765	12	12.7	91.4	38

Panel Kenar Alma Bıçağı

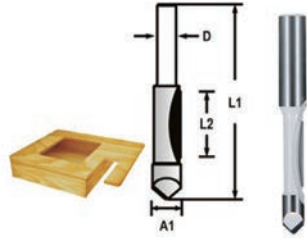

KOD	D	A1	L1	L2
D-47771	6	6.35	65	19
D-47787	8	6.35	65	19
D-47793	12	9.5	75	26

## Silindirik Kanal Bıçağı (Çift Bıçak)

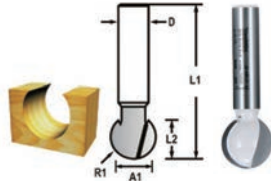

KOD	D	A1	L1	L2	R1
D-48119	8	9.5	41.3	8.3	4.8
D-48125	8	12.7	44.5	11.4	6.4
D-48131	8	15.9	47.6	14.8	7.9
D-48147	8	19	50.8	18.2	9.5

## Klasik Dalma Kesme Bıçağı (Çift Bıçak)

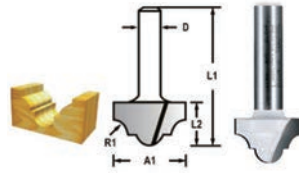

KOD	D	A1	L1	L2	R1
D-48206	8	12.7	42	10	2.4
D-48212	8	19	44.7	12.7	4
D-48228	12	25.4	54	16	5.6
D-48234	12	31.8	57	19	8.7

## Rulmanlı Yuvarlak Profil Bıçağı (Çift Bıçak)

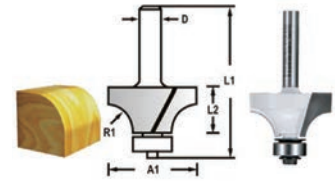

KOD	D	A1	L1	L2	R1
D-48290	6	19	53.4	9.5	3.2
D-48309	6	20.6	58.6	10	4
D-48315	6	25.4	56.5	13.5	6.35
D-48321	6	28.6	57.3	14.5	7.9
D-48337	6	31.8	59.7	16.7	9.5
D-48343	8	17.3	51	8	2.3
D-48359	8	19	53.4	9.5	3.2
D-48365	8	20.7	52.3	10	4
D-48371	8	22.2	55	12.7	4.8
D-48387	8	25.4	56.5	13.5	6.35
D-48393	8	28.6	57.3	14.5	7.9
D-48402	8	31.8	59.7	16.7	9.5
D-48418	8	38.1	62	19	12.7
D-48424	12	50.8	76.2	25.4	19

## Dalma "U" Kanal Bıçağı (Çift Bıçak)

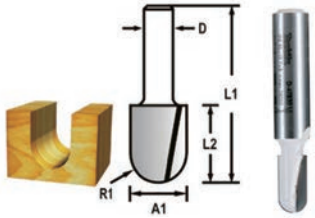

KOD	D	A1	L1	L2	R1
D-47802	6	6.35	44.5	12.7	3.2
D-47818	6	9.5	44.5	12.7	4.8
D-47824	6	12.7	51	19	6.35
D-47830	8	6.35	44.5	12.7	3.2
D-47846	8	9.5	44.5	12.7	4.8
D-47852	8	12.7	51	19	6.35

## Kırlangıç Bıçağı (Çift Bıçak)

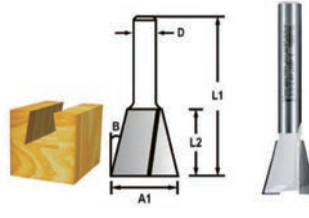

KOD	D	A1	L1	L2	B
D-48050	8	6.35	63.5	8	7.5 dg
D-48066	8	9.5	40	9.5	9 dg
D-48072	8	12.7	45	13	14 dg
D-48088	8	15	52	14.3	15 dg
D-48094	12	19	63.4	22.2	7 dg
D-48103	12	25.4	64	22.2	14 dg

## Dalma "V" Kanal Bıçağı (Çift Bıçak)

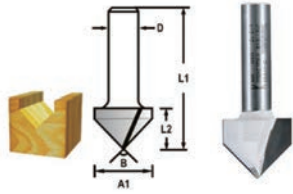

KOD	D	A1	L1	L2	B
D-47868	6	12.7	44.7	12.7	90dg
D-47874	6	12.7	48	16	60dg
D-47880	6	19	47.6	16	90dg
D-47896	8	12.7	44.7	12.7	90dg
D-47905	8	15.9	44	12.7	90dg
D-47911	12	12.7	54	12.7	90dg
D-47927	12	15.9	50.8	12.7	90dg
D-47933	8	19	47.6	16	90dg
D-47949	12	19	57.3	16	90dg
D-47955	12	28.6	60.3	22.2	90dg
D-47961	8	12.7	48	16	60dg

## Dalma Yarım Ay Kanal Bıçağı (Çift Bıçak)

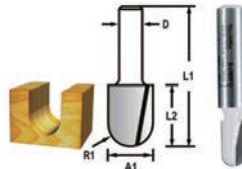

KOD	D	A1	L1	L2	R1
D-47977	8	6.35	38.3	6.35	3.2
D-47983	8	7.9	40	8	4
D-47999	8	9.5	41.3	9.5	4.8
D-48000	8	12.7	41.5	10	6.35
D-48016	8	15.8	44.5	12.7	7.9
D-48022	12	15.8	54	12.7	7.9
D-48038	12	19	50.8	12.7	9.5
D-48044	12	25.4	57	16	12.7

## Klasik Dalma Bıçağı (Çift Bıçak)

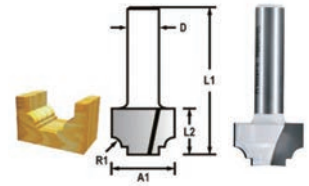

KOD	D	A1	L1	L2	R1
D-48240	8	12.7	41.5	9.5	2
D-48256	8	19	43.1	11	3.2

## "S" Dalma Bıçağı (Çift Bıçak)

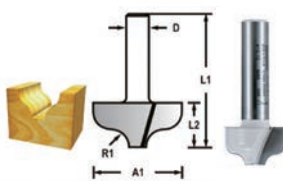

KOD	D	A1	L1	L2	R1
D-48181	8	19	42.4	11	3.2
D-48197	8	31.3	47.9	16	6.35

## Yuvarlak Dalma Bıçağı (Çift Bıçak)

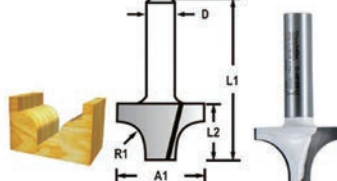

KOD	D	A1	L1	L2	R1
D-48153	8	19	44.7	12.7	6.35
D-48169	8	25.4	47.6	16	9.5
D-48175	8	38.1	60.3	28.6	12.7

## Rulmanlı Klasik Dalma Bıçağı (Çift Bıçak)

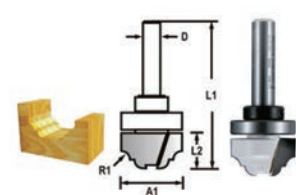

KOD	D	A1	L1	L2	R1
D-48262	8	22	54	13	3.2

**Çift Yuvarlak Profil Bıçağı (Çift Bıçak)**

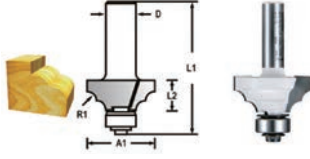

KOD	D	A1	L1	L2	R1
D-48577	8	28,6	50,8	12,7	4

**Rulmanlı Lamba Açma Bıçağı (Çift Bıçak)**

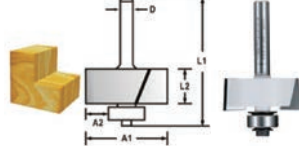

KOD	D	A1	A2	L1	L2
D-48739	8	31,8	9,5	54,6	12,2
D-48745	12	31,8	9,5	60,8	12,2

**Rulmanlı Profil Bıçağı (Çift Bıçak)**

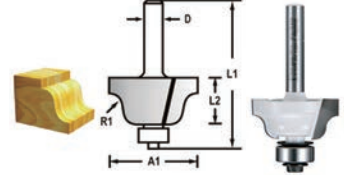

KOD	D	A1	L1	L2	R1
D-48804	6	25,4	52,5	9,5	3,2
D-48810	6	28,6	55,3	13	4
D-48751	8	28,6	55,3	13	4
D-48767	8	38,1	60	17,5	6,35

**Korniş Profil Bıçağı (Çift Bıçak)**

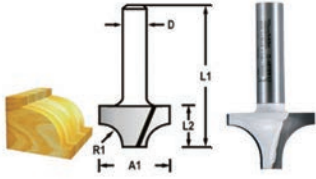

KOD	D	A1	L1	L2	R1
D-48278	6	19	42,5	9,5	3,2
D-48284	6	25,4	45,5	13,5	6,35

**Çift Rulmanlı Kenar Süsü Bıçağı (Çift Bıçak)**

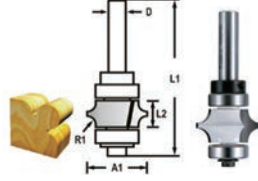

KOD	D	A1	L1	L2	R1
D-48826	8	25,4	61,2	13	4,8

**Balık Küpeşte Bıçağı (Çift Bıçak)**

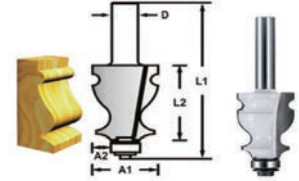

KOD	D	A1	L1	L2	R1
D-48832	8	19	4,7	67,1	26
D-48848	12	28,6	7,9	90,2	41

**Rulmanlı Profil Bıçağı (Çift Bıçak)**

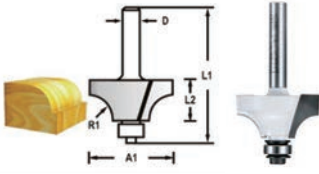

KOD	D	A1	L1	L2	R1
D-48430	6	17	49,1	8	2,3
D-48446	6	19	51,6	9,5	3,2
D-48452	6	20,3	50,5	10	4
D-48468	6	22,2	53,2	12,7	4,8
D-48474	6	28,6	55,5	14,5	7,9
D-48480	8	17,3	49,1	8	2,3
D-48496	8	19	51,6	9,5	3,2
D-48505	8	20,7	50,5	10	4
D-48511	8	22,2	53,2	13	4,8
D-48527	8	25,4	54,7	13,5	6,35
D-48533	8	28,6	55,5	14,5	7,9
D-48549	8	31,8	57,9	17	9,5
D-48555	8	38,1	60,2	19	12,7
D-48561	12	50,8	74,5	25,4	19

**Rulmanlı Konik Kenar Alma Bıçağı (Çift Bıçak)**

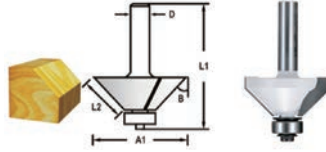

KOD	D	A1	L1	L2	B
D-48658	6	25,4	51	11	45dg
D-48664	6	22,2	56,1	12,7	25dg
D-48670	8	30,2	54,5	12,7	45dg
D-48686	8	31,8	55,1	13,5	45dg
D-48692	8	34,9	58,8	16	45dg
D-48701	8	41,3	58,9	20	45dg
D-48717	12	44,5	68,6	22,6	45dg
D-48723	12	50,8	70,9	27	45dg

**Rulmanlı Kenar Kalıp Bıçağı (Çift Bıçak)**

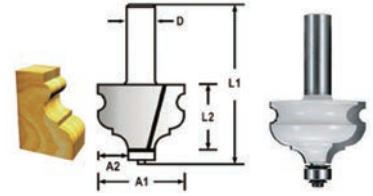

KOD	D	A1	L1	L2	R1
D-48854	12	44,5	15,9	79,2	28,6

**Rulmanlı Kordon Bıçağı (Çift Bıçak)**

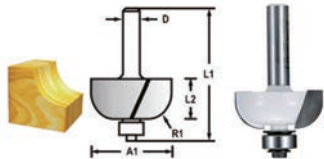

KOD	D	A1	L1	L2	R1
D-48583	8	15,9	49,2	6,35	1,6
D-48599	8	17,5	49	6,35	2,4
D-48608	8	19	45,6	9,7	3,2
D-48614	8	22,2	55,6	12,7	4,8
D-48620	8	28,6	55,5	12,7	7,9
D-48636	8	31,8	56	14	9,5
D-48642	8	38,1	58,3	15,4	12,7

**Rulmanlı Kenar Yuvarlama Bıçağı (Çift Bıçak)**

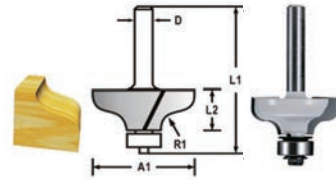

KOD	D	A1	A2	L1	L2
D-48773	8	31,8	55,6	12,7	4,8
D-48789	8	38,1	58,9	16	6,35

**Rulmanlı Profil Bıçağı (Çift Bıçak)**

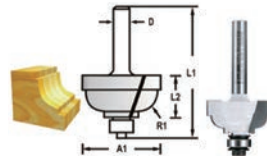

KOD	D	A1	A2	L1	L2
D-48795	6	25,4	53,7	12,7	4,8

**Rulmanlı Multi Profil Bıçağı (Çift Bıçak)**

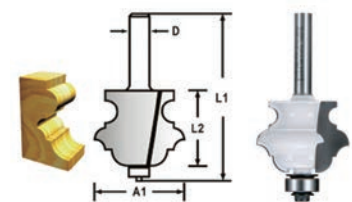

KOD	D	A1	L1	L2	R1
D-48860	8	34,9	11,1	69,4	26
D-48876	12	57,2	22,2	102,6	47,5



## Rulmanlı Rustik Çerçeve Kapak Bıçağı (Çift Bıçak)

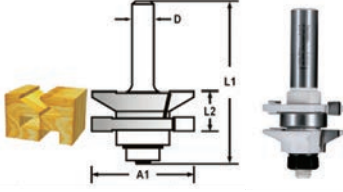

KOD	D	A1	L1	L2
D-48882	12	41	78,5	23,4
D-48898	12	41	78,5	23,4

## Ters Çevrilebilir Eklem Bıçağı Düz Profil (Çift Bıçak)

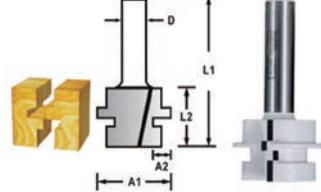

KOD	D	A1	A2	L1	L2
D-48913	8	30,1	6,35	57,2	25,4
D-48929	12	41,3	7,9	76,2	25,4

## Yiv Açma Bıçağı - Üç Kanatlı (Üç Bıçak)

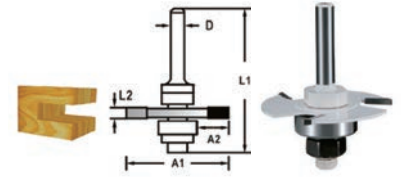

KOD	D	A1	A2	L1	L2
D-48941	8	47,6	12,7	59	2
D-48957	8	47,6	12,7	59	2,5
D-48963	8	47,6	12,7	59	3
D-48979	8	47,6	12,7	59	4
D-48985	8	47,6	12,7	59	5
D-48991	8	47,6	12,7	59	5,5

## Oluk Açma Bıçağı (Dört Bıçak)

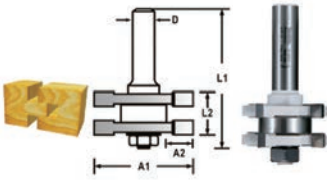

KOD	D	A1	A2	L1	L2
D-48935	12	41	8,5	71	19

## Fital Bıçağı (Çift Bıçak)

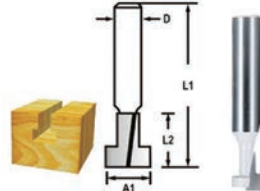

KOD	D	A1	L1	L2
D-48907	8	9,5	48	10,5

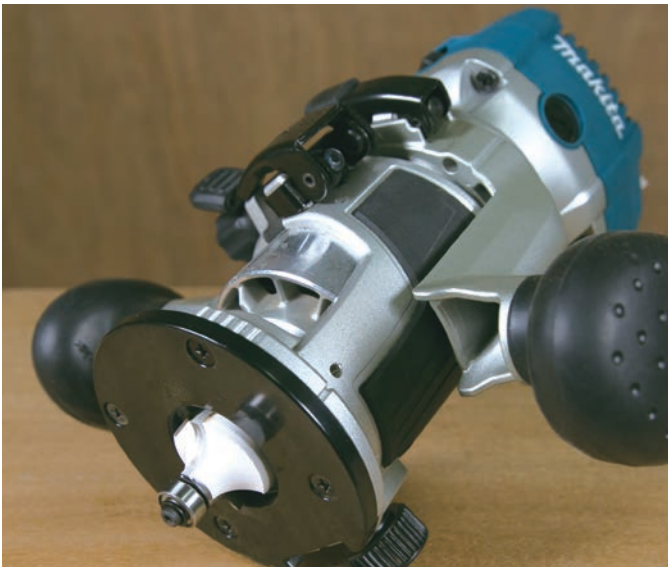



## AŞINDIRICI ve KESİCİ TAŞLAR

### FLEX TAŞLAR



KOD	ÖLÇÜLER(mm)	KALİTE	MALZEME	TİP	KUTU
D-75524-50	115x1.0	WA46R	İnox Kesme	Düz	50
D-18661	115x2.5	A30S	Metal Kesme	Düz	50
D-75530-50	125x1.0	WA46R	İnox Kesme	Düz	50
D-18677	125x2.5	A30S	Metal Kesme	Düz	50
D-18683	180x2.5	A30S	Metal Kesme	Düz	50
D-18568	115x3	A30S	Metal Kesme	Bombeli	25
D-18574	125x3	A30S	Metal Kesme	Bombeli	25
D-18580	180x3	A30S	Metal Kesme	Bombeli	25
D-18596	230x3	A30S	Metal Kesme	Bombeli	25
D-18714	115x3	C30S	Taş Kesme	Düz	50
D-18720	125x3	C30S	Taş Kesme	Düz	50
D-18611	115x3	C30S	Taş Kesme	Bombeli	25
D-18627	125x3	C30S	Taş Kesme	Bombeli	25
D-18633	180x3	C30S	Taş Kesme	Bombeli	25
D-18649	230x3	C30S	Taş Kesme	Bombeli	25
D-18764	115x1.2	WA60T	İnox Kesme	Düz	100
D-18770	125x1.2	WA60T	İnox Kesme	Düz	100
D-18786	180x2	WA36R	İnox Kesme	Düz	50
D-18792	230x2	WA36R	İnox Kesme	Düz	50
D-18817	115x1.2	WA60T	İnox Kesme	Bombeli	10
D-18823	125x1.6	WA46S	İnox Kesme	Bombeli	25
D-18839	180x2	WA36R	İnox Kesme	Bombeli	25
D-18845	230x2	WA36R	İnox Kesme	Bombeli	25
<b>10'lu İNOX KESME SETLERİ</b>					
D-18764-10	115x1.2	WA60T	İnox Kesme	Düz	10
D-18770-10	125x1.2	WA60T	İnox Kesme	Düz	10

### METAL KESME TAŞLARI

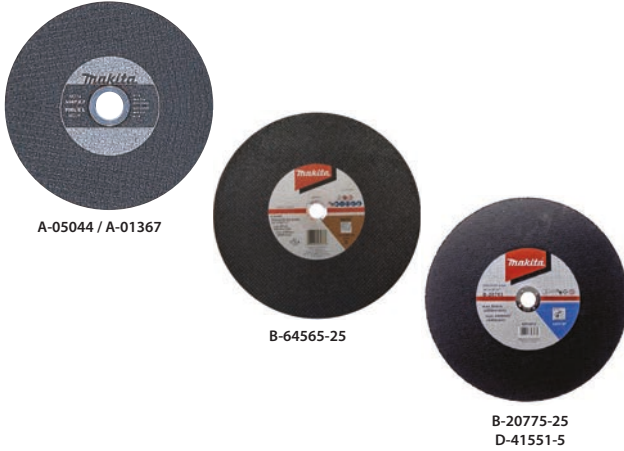

A-05044 / A-01367

B-64565-25

B-20775-25  
D-41551-5

KOD	ÖLÇÜLER(mm)	KALİTE	MALZEME	TİP	KUTU
D-41551-5	305x3.0x25.4	A30R	Metal Kesme	Düz	5
B-20775-25	355x3.0x25.4	A30Q	Metal Kesme	Düz	25
A-05044	355x3.0x25.4	A36P	Metal Kesme	Düz	25
B-64565-25	355x2.8x25.4	A30P	İnox Kesme	Düz	25
A-01367	405x3.0x25.4	A36P	Metal Kesme	Düz	5

## X LOCK



Tuğla, beton, granit ve mermer kesimi için uygundur.

Kalite ★★★★★

KOD	TESTERE ÇAPI (mm)	ELMAS KALINLIĞI (mm)	ELMAS YÜKSEKLİĞİ (mm)	GÖBEK ÇAPI (mm)	ÜRÜN RENGİ
E-02060	115	1.6	7.0	22.23	Mavi
E-02076	125	1.6	7.0	22.23	Mavi



Herhangi bir alet kullanmadan basitçe flex taş takma ve çıkarma işlemi yapılarak iş verimliliğini artırır. Taşlama makinasına normal göbeğe flex taş takılması ile karşılaştırıldığında takma, sökme süresinde önemli ölçüde tasarruf sağlar. Somun, Flanş ve Anahtar gerekmez.

KOD	ÖLÇÜLER(mm)	KALİTE	MALZEME	TİP	KUTU
E-00365	115x6.0	A36P	Metal Taşlama	Düz	25
E-00371	115x6.0	WA36N	Inox Taşlama	Düz	25
E-00387	115x1.2	A60T	Inox Kesme	Düz	50
E-00393	125x6.0	A36P	Metal Taşlama	Düz	25
E-00402	125x6.0	WA36N	Inox Taşlama	Düz	25
E-00418	125x1.2	A60T	Inox Kesme	Düz	50

### ZIMPARA MOTORU TAŞLARI



B-51904  
B-51910  
B-51895

B-51926  
B-51960

B-51932  
B-51976

B-51948  
B-51954

KOD	ÖLÇÜLER (mm)	KUM	MODEL
B-51904	150x16x12.7	A36M	GB602W
B-51910	150x16x12.7	A60M	GB602W
B-51932	150x16x12.7	GC120H	GB602W
B-51895	150x6.4x12.7	A60M	GB602W
B-51926	150x16x12.7	WA60K	GB602W
B-51948	205x19x15.88	A36P	GB801
B-51954	205x19x15.88	A60P	GB801
B-51976	205x19x15.88	GC120H	GB801
B-51960	205x19x15.88	WA60K	GB801

### FLAP DİSKLER

Zirkonyum Oksit Taneli Flap Diskler: Paslanmaz çelik, inoks, metal ve demir içermeyen metaller gibi malzemelerin zımparalanması ve polisaj işlemlerinde idealdir.

KOD	ÖLÇÜLER(mm)	MALZEME	KUM
D-63747	115x22.23	İnox / Metal	Z40
D-63753	115x22.23	İnox / Metal	Z60
D-63769	115x22.23	İnox / Metal	Z80
D-63775	115x22.23	İnox / Metal	Z120

## NAYLON FIRÇALAR

### NAYLON ÇANAK FIRÇA

(Ahşap, Metal, PVC için)



KOD	ÖLÇÜLER (mm)	MİL ÇAPI (mm)	KUM
D-45509	50	6	80
D-45537	50	6	240

### NAYLON DAR FIRÇA

(Ahşap, Metal, PVC için)



KOD	ÖLÇÜLER (mm)	MİL ÇAPI (mm)	KUM
D-45674	19	6	80
D-45711	19	6	240

### NAYLON DAİRE FIRÇA

(Ahşap, Metal, PVC için)

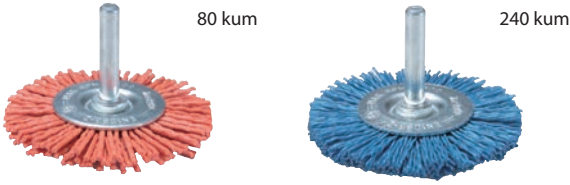

KOD	ÖLÇÜLER (mm)	MİL ÇAPI (mm)	KUM
D-45571	50	6	80
D-45624	50	6	240

### NAYLON FLAP FIRÇA

(Ahşap, Metal, PVC için)

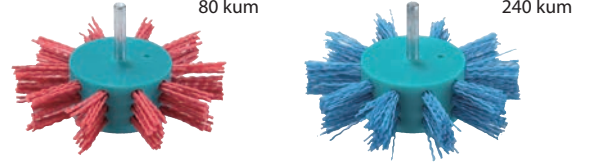

KOD	ÖLÇÜLER (mm)	MİL ÇAPI (mm)	KUM
D-45749	100	6	80
D-45755	100	6	240

## TEL FIRÇALAR

Metal için  
Tel kalınlığı 0.3mm

KOD	ÖLÇÜLER (mm)	MİL ÇAPI (mm)
D-39914	50	6
D-39964	50	6
D-40010	19	6

## 4'lü TEL FIRÇA SETİ

Metal için  
Tel kalınlığı 0.3mm

KOD	ÖLÇÜLER (mm)	MİL ÇAPI (mm)	MODEL
D-65729	63	6	ÇANAK
	75	6	ÇANAK
	75	6	DAİRE
	100	6	DAİRE

## ÇANAK FIRÇALAR



KOD	ÖLÇÜLER (mm)	KULLANIM	TİP
D-29561	115xM14x2	Boru İçi Temizleme	Daire
D-29577	125xM14x2	Boru İçi Temizleme	Daire
D-24072	60xM14x2	Pas Kazma	Dalgali Telli
D-24094	75xM14x2	Pas Kazma	Dalgali Telli
D-29284	100xM14x2	Pas Kazma	Dalgali Telli
D-24119	60xM14x2	Kaynak Temizlik	Burma Telli Konik
D-24131	75xM14x2	Kaynak Temizlik	Burma Telli Konik
D-24153	60xM14x2	Kaynak Temizlik	Burma Telli Dik
D-29290	100xM14x2	Kaynak Temizlik	Burma Telli Dik
D-39746	60xM14x2	Ahşap İşleri	Dalgali Telli-Sarı
D-39768	75xM14x2	Ahşap İşleri	Dalgali Telli-Sarı
D-39805	100xM14x2	Ahşap İşleri	Dalgali Telli-Sarı
D-39861	100xM14x2	Kaynak Temizlik	Burma Telli -Geniş
D-39849	115xM14x2	Kaynak Temizlik	Dalgali Telli-Geniş
D-39883	115xM14x2	Kaynak Temizlik	Burma Telli -Geniş

## AŞINDIRICI AKSESUARLARI

### BANT ZIMPARALAR

#### Model: 9902, 9903 için

KOD	ÖLÇÜLER(mm)	KUM	AMBALAJ İÇİ
794119-2	76 x 533	WA40	10 Adet
794120-7	76 x 533	WA60	10 Adet
794121-5	76 x 533	WA80	10 Adet
794122-3	76 x 533	WA100	10 Adet
794123-1	76 x 533	WA120	10 Adet
794124-9	76 x 533	WA150	10 Adet
794125-7	76 x 533	WA240	10 Adet

#### Model: 9920 için

KOD	ÖLÇÜLER(mm)	KUM	AMBALAJ İÇİ
794237-6	76 x 610	WA40	10 Adet
794238-4	76 x 610	WA60	10 Adet
794239-2	76 x 610	WA80	10 Adet
794240-7	76 x 610	WA100	10 Adet
794241-5	76 x 610	WA120	10 Adet
794242-3	76 x 610	WA150	10 Adet
794243-1	76 x 610	WA180	10 Adet
794244-9	76 x 610	WA240	10 Adet

#### Model: 9910, 9911 için

KOD	ÖLÇÜLER(mm)	KUM	AMBALAJ İÇİ
794552-8	76 x 457	WA40	10 Adet
794555-2	76 x 457	WA150	10 Adet
794556-0	76 x 457	WA180	10 Adet
794557-8	76 x 457	WA240	10 Adet



#### Model: GV7000C, SA7000C için

KOD	ÇAP (mm)	KUM	AMBALAJ İÇİ
B-14526	125	C24	10 Adet
794095-0	180	C80	10 Adet
794220-3	180	C100	10 Adet
794221-1	180	C120	10 Adet

### BANT ZIMPARALAR



#### Model: DSL800 için

KOD	ÇAP (mm)	KUM	AMBALAJ İÇİ
B-68389	225	40	25 Adet
B-68395	225	80	25 Adet
B-68404	225	120	25 Adet
B-68410	225	180	25 Adet
B-68426	225	320	25 Adet

Köşe ve düz yüzeylerde raspalama işlemlerinde idealdir.

### DISK ZIMPARALAR



#### Model: BO5010, BO5030, BO5021, BO5030, BO5041 için (Hazır delikli ve cırtlı modeller)

KOD	ÇAP(mm)	KUM	AMBALAJ İÇİ
794542-1	125	60	10 Adet
794543-9	125	80	10 Adet
794544-7	125	120	10 Adet
794545-5	125	180	10 Adet
794546-3	125	240	10 Adet

#### Model: BO6030, BO6040 için (Hazır delikli ve cırtlı modeller)

KOD	ÇAP (mm)	KUM	AMBALAJ İÇİ
794607-9	150	40	10 Adet
794608-7	150	60	10 Adet
794609-5	150	80	10 Adet
794610-0	150	120	10 Adet
794611-8	150	180	10 Adet
794612-6	150	240	10 Adet
794613-4	150	400	10 Adet

#### 15 delikli Çok Amaçlı Zımpara

#### Model: BO6030, BO6040, BO6050 için (Hazır delikli ve cırtlı modeller)

Ahşap, Boya, Vernik, Otomotiv, Plastik ve dolgu malzemesi sıyrma işlemlerinde kullanılır.

KOD	ÇAP (mm)	KUM	AMBALAJ İÇİ
B-39300	150	40	50 Adet
B-39316	150	60	50 Adet
B-39322	150	80	100 Adet
B-39338	150	100	100 Adet
B-39344	150	120	100 Adet

#### Model: 9032 için

KOD	ÖLÇÜLER (mm)	KUM	AMBALAJ İÇİ
A-34453	9x533	A60	10 Adet
A-34469	9x533	A80	10 Adet
A-34475	9x533	A100	10 Adet
A-34481	9x533	A120	10 Adet
A-34528	6x533	A60	10 Adet
A-34534	6x533	A80	10 Adet
A-34540	6x533	A100	10 Adet
A-34556	6x533	A120	10 Adet
A-34578	13x533	A60	10 Adet
A-34584	13x533	A80	10 Adet
A-34590	13x533	A100	10 Adet
A-34609	13x533	A120	10 Adet

#### Model: 9403, 9404 için

KOD	ÖLÇÜLER (mm)	KUM	AMBALAJ İÇİ
794133-8	100 x 610	WA40	5 Adet
794134-6	100 x 610	WA60	5 Adet
794135-4	100 x 610	WA80	5 Adet
794137-0	100 x 610	WA120	5 Adet
794138-8	100 x 610	WA150	5 Adet
794222-9	100 x 610	WA180	5 Adet
794139-6	100 x 610	WA240	5 Adet

#### Model: 9031 için

KOD	ÖLÇÜLER (mm)	KUM	AMBALAJ İÇİ
A-23852	30x533	40	10 Adet
A-23868	30x533	60	10 Adet
A-23874	30x533	80	10 Adet
A-23896	30x533	120	10 Adet

## KAĞIT ZIMPARALAR



## Model: BO4901, 9046 için Hazır delikli modeller

KOD	KAĞIT ÖLÇÜLERİ (mm)	KUM	AMBALAJ İÇİ
A-14065	115 x 280	60	10 Adet
A-14071	115 x 280	80	10 Adet
A-14087	115 x 280	100	10 Adet
A-14093	115 x 280	120	10 Adet
A-14102	115 x 280	150	10 Adet
A-14118	115 x 280	180	10 Adet
A-14124	115 x 280	240	10 Adet

## Model: BO4901, 9046 için - Hazır delikli ve cırtlı modeller

KOD	KAĞIT ÖLÇÜLERİ (mm)	KUM	AMBALAJ İÇİ
A-14130	115 x 232	60	5 Adet
A-14152	115 x 232	100	5 Adet
A-14168	115 x 232	120	5 Adet
A-14174	115 x 232	150	5 Adet
A-14180	115 x 232	180	5 Adet
A-14196	115 x 232	240	5 Adet

## Model: BO4555, BO4556, BO4557 için - Hazır delikli modeller

KOD	KAĞIT ÖLÇÜLERİ (mm)	KUM	AMBALAJ İÇİ
794469-5	114 x 140	80	10 Adet
794215-660	114 x 140	100	10 Adet
794214-8	114 x 140	150	10 Adet

## Model: BO3710 için - Hazır delikli modeller

KOD	KAĞIT ÖLÇÜLERİ (mm)	KUM	AMBALAJ İÇİ
A-31245 (794561-7)	93 x 228	60	10 Adet
A-31251 (794562-5)	93 x 228	80	10 Adet
A-31267	93 x 228	120	10 Adet
A-31273 (794564-1)	93 x 228	180	10 Adet
A-31289 (794565-9)	93 x 228	240	10 Adet

Model:  
A: BO4555, 4556, 4557 için  
B: BO4552, 4553 için  
C: 4901, 9046 için  
D: BO3710



KOD	ÖZELLİK
450066-4	A Kağıt zımpara delik açma plakası
163355-5	B Kağıt zımpara delik açma plakası
192523-3	C Kağıt zımpara delik açma plakası
194947-9	D Kağıt zımpara delik açma plakası

## Model: Kalıp Taşlamalar için

KOD	ÖLÇÜLER (mm)	ÖZELLİKLER
741614-3	6x19	 Silindir

## CIRTLI ZIMPARALAR

## Model: Avuç İçti Titreşim Aletler İçin

KOD	KAĞIT ÖLÇÜLERİ (mm)	KUM	AMBALAJ İÇİ
P-33087	102x115	40	10 Adet
P-33093 (P-01482)	102x115	60	10 Adet
P-33102	102x115	80	10 Adet
P-33118	102x115	100	10 Adet
P-33124 (P-01513)	102x115	120	10 Adet
P-33130 (P01529)	102x115	150	10 Adet
P-33146	102x115	180	10 Adet
P-01541	102x115	240	10 Adet
P-35885 (P-01557)	102x115	320	10 Adet

## Model: BO3710 için

KOD	KAĞIT ÖLÇÜLERİ (mm)	KUM	AMBALAJ İÇİ
A-31295	93x185	60	5 Adet
A-31304	93x185	80	5 Adet
A-31310	93x185	120	5 Adet
A-31326	93x185	180	5 Adet
794569-1	93x185	180	5 Adet
A-31332	93x185	240	5 Adet
794570-6	93x185	240	5 Adet

## Model: BO4565 için

KOD	KAĞIT ÖLÇÜLERİ (mm)	KUM	AMBALAJ İÇİ
P-33255	Üçgen - 94	40	10 Adet
P-33261 (P-01579)	Üçgen - 94	60	10 Adet
P-33277	Üçgen - 94	80	10 Adet
P-33283	Üçgen - 94	100	10 Adet
P-33299 (P-01600)	Üçgen - 94	120	10 Adet
P-33308	Üçgen - 94	150	10 Adet
P-33314	Üçgen - 94	180	10 Adet
P-42759	Üçgen - 94	240	10 Adet
P-42765	Üçgen - 94	320	10 Adet

## ZIMPARA BANT KOLLARI

## Model: 9032 için



KOD	ÖLÇÜLER (mm)
125157-7	6
125158-5	9
125159-3	13





## AHŞAP KAĞIT ZIMPARA

KOD	ÖLÇÜLER (mm)	KUM	AMBALAJ İÇİ
D-51683	230x280	40	50 Adet
D-51699	230x280	60	50 Adet
D-51708	230x280	80	50 Adet
D-51714	230x280	100	50 Adet
D-51720	230x280	120	50 Adet
D-51736	230x280	150	50 Adet
D-51742	230x280	180	50 Adet
D-51758	230x280	240	50 Adet
D-56873	230x280	320	50 Adet
D-56889	230x280	400	50 Adet

Zımpara kağıtlarını kullanım amacına göre belirleyerek, el ile zımparalama veya altta belirtilen kullanım tablosundaki koşulları uygulayarak titreşimli makinalarda kullanabilirsiniz.

Ahşap, Sunta ve inşaat panolarında çapak alma, yüzey zımparalama ve parlatma işlemlerinde kullanıma uygundur. İhtiyaç duyduğunuzda zımpara delme plakası ile delme işlemi yapabilirsiniz.



## TİTREŞİMLİ MAKİNALARDA KULLANIM TABLOSU

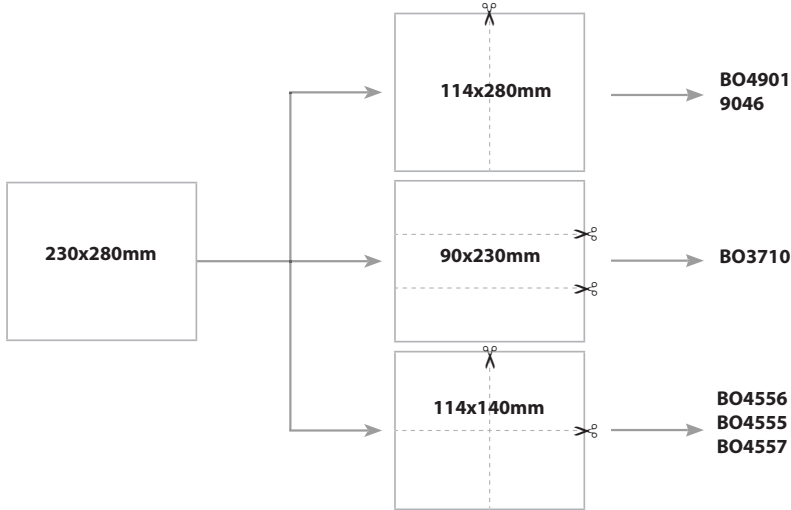

## BEZ ve KAĞIT TOZ TORBALARI ve TUTUCULARI

KOD	AÇIKLAMA	KULLANILAN MODEL
126738-0	Bez Toz Torbası	4100KB
122321-1	Bez Toz Torbası	UB1101, UB1103
151780-2	Bez Toz Torbası	BO3700
140115-2	Bez Toz Torbası	BO3710
166078-4	Bez Toz Torbası	BO5010, 30,41, DBO140,180, 4555, 56, 57, 65, 66
122852-0	Bez Toz Torbası	LF1000, LH1040, LS0714, LS1013, LS1040, LS1214
135222-4	Bez Toz Torbası	BO4555, 56, 57, 65, 66, BO5030
122474-6	Bez Toz Torbası	3901
123150-5	Bez Toz Torbası	PJ7000
122591-2	Bez Toz Torbası	9902, 9903, 9404, 9920
122297-2	Bez Toz Torbası	9401, 9402
122193-4	Bez Toz Torbası	PC 1100
122562-9	Bez Toz Torbası	9403
122793-0	Bez Toz Torbası	KP0800/KP0810
122230-4	Bez Toz Torbası	N1923B
193293-7	Kağıt Toz Torbası (Paket içi 5 adet)	BO5021, BO4901, BO6030, 9046, BO3710
193294-5	Kağıt Toz Torba Tutucusu	BO5021, BO4901, BO6030, 9046



## ZIMPARA TABANI ve AKSESUARLARI



KOD	ÖZELLİKLER	ÖLÇÜLER (mm)	KULLANILAN MODELLER
193752-1	Cırtlı lastik zımparalama altlığı	123	BO5001
743081-8	Cırtlı kauçuk zımparalama altlığı	123	BO5010, BO5021, BO5030, BO5033, BO5041, DBO180
743060-6	Lastik taban, Cırtlı model	125	9565CV
743053-3	Lastik polisaj tabanı, Cırtlı, M14	180	9227CB, 9237CB, SA7000C
194929-1	Lastik taban, standart model	93x185	BO3700, BO3710
194930-6	Lastik taban, Cırtlı model	93x185	BO3700, BO3710
193523-6	Lastik taban, standart model	115x229	BO4901
193521-0	Lastik taban, Cırtlı model	115x229	BO4901
196685-9	Lastik taban, sert (kaba işler için)	150	BO6030, BO6040
196684-1	Lastik taban, orta (ince işler için)	150	BO6030, BO6040
196686-7	Lastik taban, yumuşak (hassas işler için)	150	BO6030, BO6040
197314-7	Lastik taban, orta (ince işler için)	150	BO6050J
197315-5	Lastik taban, sert (kaba işler için)	150	BO6050J
197316-3	Lastik taban, yumuşak (hassas işler için)	150	BO6050J
197317-1	Lastik taban polisajlama için	130	BO6050J
197928-2	Lastik taban	150	PO6000C, DPO600
199939-3	Lastik taban, yumuşak (hassas işler için)	210	DSL800
199940-8	Lastik taban, orta (ince işler için)	210	DSL800
199938-5	Lastik taban, sert (kaba işler için)	210	DSL800
743013-5	Lastik zımparalama altlığı	100	115mm
743025-8	Lastik zımparalama altlığı	120	GV5010, 6010
743015-1	Lastik zımparalama altlığı	115	125mm
794187-5	Lastik zımparalama altlığı, M14	100	115mm
743036-3	Lastik zımparalama altlığı, M16	100	115mm
743012-7	Lastik zımparalama altlığı	170	180mm

## POLİSAJ AKSESUARLARI



KOD	ÖZELLİKLER	ÖLÇÜLER (mm)	KULLANILAN MODELLER
A-23282	Yün polisaj bonesi	100	Avuç taşlamalar
794173-6	Yün polisaj bonesi	100	Avuç taşlamalar
794176-0	Yün polisaj bonesi, ipli	180	9227CB, 9237CB, SA7000C
794172-8	Cırtlı yün polisaj bonesi	100	Avuç taşlamalar
192629-7	Cırtlı yün polisaj bonesi	180	9227CB, 9237CB, SA7000C
794619-2	Yün polisaj bonesi, Cırtlı	150	BO6030, BO6040, BO6050, PO6000C
794159-0	Cıllama ve parlatma süngeri, pimli	40x125	Matkaplar
794558-6	Polisaj süngeri	125	BO5021, BO5030, BO5031, BO5041
794618-4	Cıla temizleme keçesi, Cırtlı	150	BO6030, BO6040, BO6050
193470-1	Polisaj Süngeri (743053-3 Ped ile kullanılır.)	190	9227CB, 9237CB, PV 7000C, SA7000C
794614-2	Cırtlı yüzey temizleme keçesi 100 Kum (1 paket / 5 adet)	150	BO6030, BO6040
794615-0	Cırtlı yüzey temizleme keçesi 240 Kum (1 paket / 5 adet)	150	BO6030, BO6040
794616-8	Cırtlı yüzey temizleme keçesi 800 Kum (1 paket / 5 adet)	150	BO6030, BO6040

## AHŞAP KAĞIT ZIMPARA

No	KOD	AÇIKLAMA	KULLANILAN MODEL
1	193449-2	Toz Toplama Kapağı	3706
2	417853-4	Toz Toplama Aparatı	4350, 4351, DJV180
3	192419-8	Hortum Bağlantısı	5103R, 5903R
3	192420-3	Hortum Bağlantısı	5704R
3	193068-4	Hortum Bağlantısı	N5900B
4	198981-1	Toz Kabı	HR2651
4	196163-9	Toz Kabı	BHR,DHR242
5	196165-5	Toz Filtre	BHR,DHR242
6	195173-3	Amortisörlü Toz Kabı	DHR242,HR2600,2610,2300,2630
7	195896-3	Toz Emme Sistemi (Toz Kabı + Filtre)	DHR242
8	194415-2	Hortum Bağlantısı	DSS501,DSS500
8	452237-9	Hortum Bağlantısı	HS300D,HS301D
10	416368-8	Hortum Dirseği	KP0810C, KP0800,DKP180
10	JPA122194	Hortum Dirseği	N1900B,N1923B
11	JM27000090	Hortum Ağzı	MLT100
12	181572-5	Hortum Ağzı	N1900B, N1923B
13	JPA122275	Ara Bağlantı	N1900B,N1923B
14	194733-8	Şeffaf Hortum Ağzı	RP0900,RT0700C
14	193379-7	Şeffaf Hortum Ağzı	1110C
14	194934-8	Şeffaf Hortum Ağzı	RP1800,RP2301FC
15	191750-9	Flexible Hortum Seti 95 cm	UB1101
15	196643-5	Flexible Hortum Seti 95 cm	UB1103
16	410872-9	Düz Boru Bağlantı Aparatı	UB1101,UB1103
16	192349-3	Bağlantı Aparatı	DBS180
18	412040-0	Düz Boru (16 numara ile kullanılır)	UB1101,UB1103
19	132025-7	Standart Hortum 220 mm	UB1101
19	134182-7	Uzun Hortum 430 mm	UB1101
19	123245-4	Standart Hortum 220 mm	UB1103
19	123246-2	Uzun Hortum 430 mm	UB1103
19	421905-5	Standart Hortum 220 mm	M4000 ve MT401
20	195433-3	Hortum Seti 28 mm-3.5 m	Genel Elektrikli Aletler
20	195436-7	Hortum Seti 28 mm-5 m	Genel Elektrikli Aletler
20	195437-5	Hortum Seti 28 mm-2.5 m	Genel Elektrikli Aletler
20	A-34235	Hortum Seti 28 mm-1.5 m	Genel Elektrikli Aletler
20	192278-0	Hortum Seti 28mm - 1.5m	DBS180
20	192279-8	Hortum Seti 28mm - 3m	DBS180
21	195545-2	Ön Bağlantı Parçası 38 mm	Genel
21	195546-0	Ön Bağlantı Parçası 24 mm	Genel
21	195547-8	Ön Bağlantı Parçası 22 mm	Genel
21	122652-8	Ön Bağlantı Parçası 28mm	DBS180
22	195548-6	Ara bağlantı Parçası 22-38 mm	Genel
23	194580-7	Amortisörlü Toz Kabı	DHR241,BHR262,263,HR1830
23	195180-6	Toz Toplama Kabı	DHR243,HR2610T,HR2630T
24	195866-2	Toz Emme Bağlantı Seti	SDS MAX 40,45mm sınıfı
25	192236-6	Dar Ağızlı Hortum	UB1101, UB1103
26	193472-7	Toz Emme Aparatı	SDS Plus makinalar için
27	195559-1	Sabit tabanlı toz giderme nozulu	RT0700C
28	411891-8	Köşe ağız	UB1101



## AYDINLATMA AKSESUARLARI

KOD	AÇIKLAMA	KULLANILAN MODEL
A-30673	Ampul (2'li paket)	ML121
A-83973	Ampul (2'li paket)	ML120, ML122
A-90233	Ampul (2'li paket)	BML145, DML145
A-87373	Ampul (2'li paket)	BML240
B-07303	Ampul (2'li paket)	BML184, DML184
A-30542	Ampul (2'li paket)	DML185
A-87367	Floresan tüp	ML122, BML184, DML 184
A-89333	Ultraviole tüp	ML122

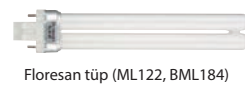

Floresan tüp (ML122, BML184)



Ultraviole tüp (ML122)



Floresan tüp (2107F)



Ampul

## TAŞLAMA AKSESUARLARI

KOD	AÇIKLAMA	ÖLÇÜLER (mm)	KULLANILAN MODEL
782423-1	Kilit somunu anahtarı	35	115,125mm
782034-2	Kilit somunu anahtarı	35	180,230mm
197610-3	Kilit somunu anahtarı	35	180,230mm
224257-1	İç emniyet flanşı (kesici taşlar için)	78	180,230mm
192227-7	Süper flanş, M14	47	Tüm Avuç Taşlamalar
195354-9	Anahtarsız kilit somunu	-	GA4540,5040,6040,4541,5041
763627-4	Konik pens	3	906, GD0601, GD0603
763620-8	Konik pens	6	906, GD0601, GD0603
193011-3	Konik pens + somun	3	GD0800C, GD0810C
193012-1	Konik pens + somun	6	GD0800C, GD0810C
193143-6	Konik pens + somun	6,35 (1/4")	GD0800C, GD0810C
192988-9	Konik pens + somun	8	GD0800C, GD0810C
763669-8	Konik pens	3	GD0602, DGD180
763670-3	Konik pens	6	GD0602, DGD180
763671-1	Konik pens	8	GD0602, DGD180
195239-9	Toz toplama diskisi		115,125mm
196845-3	Toz toplama ve kesme kalkanı		115/125 mm
193794-5	Toz toplama kalkanı + hortum adaptörü		115,125mm
194303-3	Toz toplama kalkanı + hortum adaptörü		180 mm
194044-1	Toz toplama kalkanı + hortum adaptörü		230mm
195250-1	Toz toplama diskisi		115,125mm
195385-8	Toz toplama diskisi		180,230mm
198719-4	Taşlamalar için toz bariyeri-2'li		GA Serisi Taşlamalar
193956-5	Taşlamalar için toz bariyeri-2'li		GA7010C, 12C-GA9010C, 12C
194289-1	Taşlamalar için toz bariyeri 2'li		GA7020,30,40-GA9020,30,40
193903-6	Taşlamalar için toz bariyeri 3'li		9564HR, 9565CV, PCV
194482-7	Taşlamalar için toz bariyeri 2'li		GA5010, GA6010
123144-0	Anahtarsız taşlama siperi		115mm
123145-8	Anahtarsız taşlama siperi		125mm
123146-6	Anahtarsız taşlama siperi		150mm
122846-5	Anahtarsız taşlama siperi		180mm
122847-3	Anahtarsız taşlama siperi		230mm
412010-9	Şeffaf vinil hortum		4101RH
165431-1	Derinlik ayarlı taban		4114S
417671-0	Dişli kutusu kılıfı		9227CB
418529-6	Dişli kutusu kılıfı		SA7000C



## DRV 150 için AKSESUARLAR

KOD	ÜRÜN GÖRSELİ	ÖLÇÜ
191C04-2		4.0 mm
199728-6		3.2 mm
199729-4		2.4 mm
199731-7		4.8 mm

## DRV 250 için AKSESUARLAR

KOD	ÜRÜN GÖRSELİ	ÖLÇÜ
191C03-4		4.8 mm
199725-2		6.0 mm
191F78-1		6.4 mm

## MP100 için AKSESUARLAR

KOD	TE00000346	TE00000334	TE00000335	TE00000333
	Bisiklet	Yarış-Yol Bisikleti	Top v.b.	Yüzme malzemeleri
Vana Tipi				
Adaptör Tipi				
Max. Hava Basıncı	300	700	100 ve altı	50 ve altı



FREZE - DEKUPAJ - FORMİKA TIRAŞLAMA - GÖNYE TEZGAHI AKSESUARLARI

No	KOD	AÇIKLAMA	KULLANILAN MODEL
1	193447-6	Alçıpan delici uç 6.35mm	3706
1	193445-0	Alçıpan delici uç 3.18mm	DCO180
2	763608-8	Konik pens 6.35mm	3706,3707
2	763628-2	Konik pens 12mm	RP1800,RP2301FC
2	763601-2	Konik pens 12mm	3601B
2	763618-5	Konik pens 8mm	RP0900,RT0700C
2	193178-7	Konik pens + somun 8mm	RP1110C, RP0910
2	193180-0	Konik pens + somun 6mm	RP1110C, RP0910
2	763636-3	Konik pens 6mm	RP0900, RT0700C
2	763607-0	Konik pens 6mm	3707
2	763662-2	Konik pens 6mm	3709
2	763663-0	Konik pens 6.35mm	3709
2	763677-9	Konik pens 3.18mm	DCO180
2	197038-5	Konik pens+somun 6.35mm	DCO180
3	763606-2	İç pens halkası 6mm	3706, 3707, 3709
3	763801-4	İç pens halkası 6mm	3601B, 3612, 3612C , RP1800, RP2301FC
3	763804-8	İç pens halkası 8mm	3601B, 3612, 3612C , RP1800, RP2301FC
4	122343-1	Rulmanlı kenar dayama gönyesi	3601B
4	122703-7	Rulmanlı kenar dayama gönyesi (Açı ayarlı)	3707, 3709, RT0700C
4	123022-4	Rulmanlı kenar dayama gönyesi	RP1800,RP2301FC
4	STEX122385	Rulmanlı kenar dayama gönyesi	RP0900/ *RT0700C (*195563-0 ile birlikte kullanılır.)
5	164834-6	Kenar dayama gönyesi	RP0900, RP0910,RT0700C,RP1110C
5	122391-0	Kenar dayama gönyesi	3707, RT0700C
5	123029-0	Kenar dayama gönyesi	3601B
5	123058-3	Kenar dayama gönyesi	3606
5	342428-9	Kenar dayama gönyesi	3612BR,RP1800,RP2301FC
5	122704-5	Kenar dayama gönyesi	3709
5A	122700-3	Kenar dayama gönye tutucu	RP1800, RP2301FC
6	195333-7	Kenar dayama gönyesi	HS301
6	164367-1	Kenar dayama gönyesi	N5900B
6	165084-6	Kenar dayama gönyesi	5903R, 5103R
6	165447-6	Kenar dayama gönyesi	SP6000
6	164095-8	Kenar dayama gönyesi	4105KB, 4131, 4101RH, HS300,HS6100,7601,5704R
7	164113-2	Kenar dayama gönyesi	4300BA ve BV
7A	195136-9	Mikro ayarlı kenar gönye kılavuzu	RP1800, RP2301FC, RP0900,RP0910,RP1110C, *RT0700C (*195563-0 ile birlikte kullanılır.)
8	193516-3	Kenar dayama gönyesi ve daire kesim seti	4350T ile 4351CT arası, DJV180
8	192732-4	Daire Kılavuz seti	Dekupaj makinaları için
9	193448-4	Daire Kılavuz seti	3706
10	194579-2	Freze ray bağlantı adaptörü	RP0900, 1110C, 1800,2301FC,RT0700C
10	193517-1	Kılavuz ray bağlantı adaptörü	4350,4351,DJV180
10	198673-2	Kılavuz ray bağlantı adaptörü	4100KB
10	197462-2	Kılavuz ray bağlantı adaptörü	HS6601
10	197005-0	Kılavuz ray bağlantı adaptörü	HS7601
11	123544-4	Formika tıraşlama ayarlı (Şeffaf)	3707
11	194268-9	Formika tıraşlama ayarlı (Şeffaf)	3709
11	198985-3	Formika tıraşlama ayarlı (Şeffaf)	DRT50
12	193904-4	Yiv açma taban seti	3707
13	196613-4	Tek el kenar alma ayarlı	RT0700C, DRT50
13	413149-1	Tek el kenar alma tabla kılıfı	RT0700C
14	195563-0	Çift el kenar alma ayarlı	RT0700C
14	450819-1	Çift el kenar alma tabla kılıfı	RT0700C
15	198987-9	Açılı kenar alma ayarlı	RT0700C
15	413150-6	Açılı kenar alma tabla kılıfı	RT0700C
16	195562-2	Dar köşe alma ayarlı	RT0700C
16	413148-3	Dar köşe alma tabla kılıfı	RT0700C
17	122538-6	Dikey sabitleme aparatı	LS1013/L
17	122536-0	Dikey sabitleme aparatı	LS1040
17	122571-8	Dikey sabitleme aparatı	LS0714,DL5714
17	122854-6	Dikey sabitleme aparatı	LS1016,LS1216,LS1219
17	192625-5	Dikey sabitleme aparatı	LH1040
18	122563-7	Yatay sabitleme aparatı	LS1040, LH1040
18	122567-9	Yatay sabitleme aparatı	LS0714, DLS714
18	122930-6	Yatay sabitleme aparatı	LS1216,LS1219
18	122470-4	Yatay sabitleme aparatı	LS1016,LS1013
19	192622-1	Kartonpiyer dayama seti (ikili)	LS1040, LH1040
19	192669-5	Kartonpiyer dayama seti (ikili)	LS1016
19	195253-5	Kartonpiyer dayama seti (ikili)	LS1216,LS1219
20	198688-9	Tekerleksiz tezgah	LS1016,LS0815,LS1019,LS1216,LS1219,LS1040 DLS714, DLS111, LH1040, MLS100
21	194943-7	Uzatma destekli tezgah seti (Tekerlekli)	LS0714, LS1040, LS1018L
22	198687-1	Uzatma destekli tezgah seti (Tekerlekli)	DLS111, DLS714, LS0714, LS0815FL, LS1018L, LS1019, LS1040, LS1219



ELEKTRİKLİ  
EL ALETLERİ

LİTYUM - İYON  
AKÜLÜ ALETLER

BAHÇE GRUBU

ENDÜSTRİYEL  
TEMİZLİK MAKİNALARI

ÖLÇÜ ALETLERİ

MAKİTA  
AKSESUARLAR

## FREZE - DEKUPAJ - FORMİKA TIRAŞLAMA - GÖNYE TEZGAHI AKSESUARLARI

No	KOD	AÇIKLAMA	KULLANILAN MODEL
22	JM21000300	Uzatma sehpa	LB1200F
23	JM27000300	Tekerlekli tezgah (Model no: WST03)	MLT100
24	122730-4	Açılı destek kolu	LF1000
24	122735-4	Açılı destek kolu	2704
25	122729-9	Ayarlı kenar desteği	LF1000
25	122740-1	Ayarlı kenar desteği	2704
26	417852-6	Taban koruyucu	Tüm dekupaj modelleri için
27	782401-1	Anahtar 20mm	3901
28	JM21000320	Daire kesme Bağlantısı	LB1200F
29	122785-9	Kenan gönye	KP0810C
-	343577-5	Şablon kılavuzu 8x10x9.5	3707/3709/RT0700C
30	164775-6	Şablon kılavuzu 9x11x13	RP0900/RP1800 RP2301FC/RT0700C
30	165366-6	Şablon kılavuzu 14x17x20	RP0900/RP1800 RP2301FC/RT0700C
31	165365-8	Şablon kılavuzu 14x17x20	RP0910/RP1110C
31	193331-5	Şablon kılavuzu 9x11x11.5	RP910/RP1110C
32	191455-1	Kenan gönye	N1923B
33	192557-6	Bıçak koruyucu	4326 VE 4327 Hariç Dekupajlar
33	192733-2	Bıçak koruyucu	4326,4327,4328
34	195055-9	Kenar gönye	N1923B,KP0800,DKP180
35	JM21000330	Zimparalama aparatı	LB1200F
36	782209-3	Somun anahtarı	1100,KP0800,0810C,N1923B, DKP180
37	342332-2	Tezgah desteği	9401
38	782212-4	Somun Anahtarı	LH1040, LS1040
38	782232-8	Somun Anahtarı	LS1216
38	JM23100197	Somun Anahtarı	LS1018L, LH1200FL



## DGP180 GRES TABANCASI AKSESUARLARI

		
KOD	AÇIKLAMA	
191A76-5	Kilitleme adaptörü	



### ELEKTRİKLİ VİDALAMA AKSESUARLARI

KOD	AÇIKLAMA	KULLANILAN MODEL
197025-4	Kısa ön kafa (784811-8 ile kullanılır)	FS6300,FS4300,FS2300,DFS452
197024-6	Uzun ön kafa (784801-1 ile kullanılır)	FS6300,FS4300,FS2300,DFS452
158875-2	Kısa ön kafa	FS2300,FS4000,FS4300,FS6300,DFS452



### SOMUN SIKMA AKSESUARLARI

KOD	AÇIKLAMA	KULLANILAN MODEL
134874-8	Uzatma kolu (100mm) 1/2"	6953,6905B,6905H,TW0200,TW0350
134997-2	Uzatma kolu (150mm) 3/4"	6953,6905B,6905H,TW0200,TW0350
134870-6	Uzatma kolu (200mm) 1"	TW1000
134877-2	Kardan mafsals (84mm) 1/2"	6953,6905B,6905H,TW0200,TW0350
134998-0	Kardan mafsals (105.5mm) 3/4"	6906
134864-1	35x80mm Lokma ucu	TW1000
134865-9	36x80mm Lokma ucu	TW1000
134855-2	27x52mm Lokma ucu	6906
134857-8	30x52mm Lokma ucu	6906
134871-4	32x52mm Lokma ucu	6906
134860-9	35x56mm Lokma ucu	6906

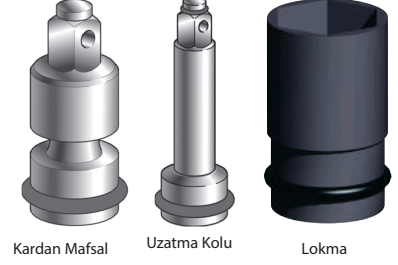

Kardan Mafsals Uzatma Kolu Lokma

### BETON VİBRATÖRÜ AKSESUARLARI

KOD	AÇIKLAMA	KULLANILAN MODEL
126207-1	Beton vibratörü yedek Şaftı - 800mm	DVR350
192954-6	Beton vibratörü yedek Şaftı - 1200mm	DVR450
126208-9	Beton vibratörü yedek Şaftı - 2400mm	DVR850



### KARIŞTIRICI AKSESUARLARI

No	KOD	TEKNİK ÖZELLİKLER	KULLANILAN MODEL	KARIŞTIRMA YÖNÜ	BOY	ÇAP	ÇİFT BİÇAK KULLANIMI	KAPASİTE
1	A-33065	12mm mil çapı,	UT2204	↑	-	190mm	Var	16 kg'a kadar
2	A-33071	12mm mil çapı,	UT2204	↑	-	201mm	Var	16 kg'a kadar
3	A-43701	12mm mil çapı,	UT2204	↑	-	175mm	Var	16 kg'a kadar
4	A-43739	12mm mil çapı,	UT2204	↑	-	183mm	Var	16 kg'a kadar
4	A-43723	12mm mil çapı,	UT2204	↑	-	135mm	Yok	16 kg'a kadar
5	A-43717	12mm mil çapı,	UT2204	↑	-	220mm	Yok	16 kg'a kadar
6	A-43773	Şaft,	UT2204	↑	590mm	-	Var	16 kg'a kadar
No	KOD	TEKNİK ÖZELLİKLER	KULLANILAN MODEL	KARIŞTIRMA YÖNÜ	BOY	ÇAP	ÇİFT BİÇAK KULLANIMI	KAPASİTE
7	P-22012	14mm mil çapı,	UT120	↓	590mm	120mm	Boya için	20-45kg
8	P-22028	14mm mil çapı,	UT1200	↓	590mm	120mm	Harç için	10-15kg
9	P-22040	14mm mil çapı,	UT1400	↑	590mm	135mm	Harç için	20-45kg
10	P-22056	14mm mil çapı,	UT1600	↓	590mm	120mm	Boya için	15-30kg



### SICAK HAVA TABANCASI AKSESUARLARI

KOD	AÇIKLAMA	KULLANILAN MODEL
1	P-71417	Cam koruma aparatı
2	P-71423	Geniş yassı aparat
3	P-71445	Yansıtıcı aparat
4	P-71439	Dönüştürücü aparat çap 20
5	P-71489	Kaplama eritme aparatı
6	P-71495	Yansıtıcı lehim aparatı
7	P-71451	Lehim aparatı
8	P-71504	Bastırma Makarası



## ÇOK AMAÇLI ALET AKSESUARLARI



### ZEMİN SETİ-1

TMA005 100mm,  
TMA006 85mm,  
TMA0019 52mm  
**B-30601**



### ZEMİN SETİ-2

TMA006 85mm,  
TMA008 65mm,  
TMA0012 32mm,  
TMA0019 52mm  
**B-30617**



### ZEMİN SETİ-2

TMA045 85mm,  
TMA048 65mm,  
TMA051 32mm,  
TMA066 52mm  
**B-67505**



### DALMA SETİ

TMA045 85mm,  
TMA047 28mm,  
TMA058 20mm,  
TMA063 32mm  
**B-67480**



### MARANGOZ SETİ

TMA045 85mm,  
TMA047 28mm,  
TMA053 32mm,  
TMA078 zımpara tabanı (2adet)  
**B-67511**



### İNŞAAT SETİ







TMA058 20mm,  
TMA065 52mm,  
TMA069 85mm,  
TMA073 78mm  
**B-67496**





### FAYANS SETİ

TMA016 20mm,  
TMA023 85mm,  
TMA025 78mm  
**B-30586**



### Bıçklama: Segman testere Bıçakları, bombeli

No	KOD	ŞEKİL	UYGULAMA	ÇAP (mm)	BIÇAK
TMA064	B-64973		Demir dışı metaller, FRP, PVC, bölme duvar, fiberglas, 1mm'den ince metal levha kesimi için	85	BiM-TiN
TMA003	B-21294		Demir dışı metaller, FRP, PVC, fiberglas, çivili ahşap 1mm'den ince metal levha kesimi için	85	BiM-TiN
TMA004	B-21303		Demir dışı metaller, FRP, PVC, fiberglas, 1mm'den ince metal levha kesimi için	65	BiM-TiN
TMA005	B-21319		Ahşap ve Metal Derin kesim için	100	Bi-Metal
TMA045	B-64799		Ahşap ve Metal Düz kesim için	85	Bi-Metal
TMA007	B-21331		Ahşap Düz kesim için	85	HCS
TMA029	B-34827		Kaucuk, halı ve muşamba kesimi için	100	Bi-Metal

### Kesme: Kesim Bıçakları

No	KOD	ŞEKİL	UYGULAMA	ÖLÇÜ (GXY)	BIÇAK
TMA020	B-21462		Polistren, kauçuk izolasyon malzemeleri için	100	Bi-Metal
TMA021	B-21478		Silikon ve pencere macunu kesimi için	28 x 50	HCS
TMA042	B-46866		Yalıtım malzemeleri, pencere macunu, artık derzlerin kesimi için	32 x 50	HCS

### Raspalama: Raspa Bıçakları

No	KOD	ŞEKİL	UYGULAMA	ÖLÇÜ (GXY)	BIÇAK
TMA018	B-21440		Fayans yapıştırıcısı ve harç artıklarını çıkartmak için	100	Bi-Metal
TMA019	B-21456		Boya, silikon, halı yapışkan artıklarını çıkartmak için	28 x 50	HCS

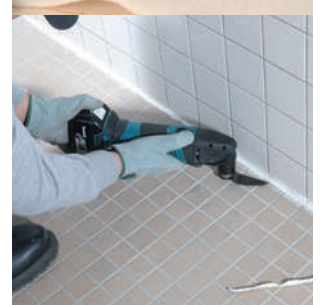



**ÇOK AMAÇLI ALET AKSESUARLARI**

**RIFF Segman Testere Bıçakları**

No	KOD	ŞEKİL	UYGULAMA	ÇAP(mm)	BIÇAK
TMA069	B-65028		Duvar fayanslarındaki derzlerin frezelenmesi, betonda ince kanallar açılması için	85	HM 30 Kum
TMA071	B-65040		Duvar fayanslarındaki çok ince derzlerin frezelenmesi için	70	RFF 50 Kum
TMA026	B-21521		Yumuşak duvar fayansları ve FRP'de oyuk Açılması, duvar fayanslarındaki derzlerin frezelenmesi için	85	HM 40 Kum

**Daldırma: Daldırma Testere Bıçakları**

No	KOD	ŞEKİL	UYGULAMA	ÖLÇÜ (GxY)	BIÇAK
TMA048	B-64820		Çivili ahşap, kapı, laminant kesimi için	65 x 40	Bi-Metal
TMA047	B-64814		Ahşap ve Metalde derin dalmalı kesim için	32 x 50	Bi-Metal
TMA053	B-64870		Sert ahşapta kesim için	32 x 50	Bi-Metal
TMA051	B-64858		Ahşapta kesim için	32 x 50	HCS
TMA050	B-64842		Ahşapta kesim için	24 x 50	Bi-Metal
TMA012	B-21381		Ahşapta kesim için	32 x 40	HCS
TMA014	B-21406		Ahşapta kesim için	10 x 30	HCS
TMA015	B-21412		Metal, Bakır boru veya çivinin düz kesimi için	32 x 30	Bi-Metal
TMA016	B-21428		Metal, Bakır boru veya çivinin düz kesimi için	20 x 20	Bi-Metal
TMA017	B-21434		Kartonpiyer veya çivinin düz kesimi için	10 x 20	Bi-Metal
TMA075	B-65084		Köşelerde ve dar alanlarda derz kaldırma, fiberglass raspalama ve kesimi için	32x30	HM (Sert Metal) 50 Kum
TMA027	B-34805		Köşelerde ve dar alanlarda derz kaldırma, fiberglass raspalama ve kesimi için	32 x 30	HM (Sert Metal) 50 Kum
TMA028	B-34811		Köşelerde ve dar alanlarda derz kaldırma, fiberglass raspalama ve kesimi için	20x20	HM (Sert Metal) 50 Kum
TMA061	B-64951		Fiber, paslanmaz, sertleştirilmiş vida, çivi v.b. malzemelerin kesimi için	32x40	HM/TC
TMA031	B-39229		Fiber, paslanmaz, sertleştirilmiş vida, çivi v.b. malzemelerin kesimi için	20x30	HM/TC
TMA035	B-40397		Lamine panel veya parke, ahşap malzemelerde oyuk veya kanal, ahşap dübel v.b. malzemelerinin kesimi için	65x40	Bi-Metal
TMA052	B-64864		Ahşapta düz kesim için	65x40	HCS
TMA054	B-64886		Sert ahşap ve epoksi malzemeleri kesimi için	32x50	HCS
TMA056	B-64901		Ahşap, cam, plastik, bakır için uygun, metal ve aşındırıcı malzemeler için uygun, kanal açma, çerçeve ve süpürgelik kesimi için	65x40	HCS

**RIFF Zımpara tabanı**

No	KOD	ŞEKİL	UYGULAMA	ÇAP (mm)	BIÇAK
TMA025	B-21515		Fayans ve harç yapışkanlarının çıkarılması için	78	HM 30 Kum

**Harç çıkarma tabanı**

No	KOD	ŞEKİL	UYGULAMA	ÇAP (mm)	BIÇAK
TMA022	B-21484		Fayans ve harç yapışkanlarının çıkarılması için	70	HM 40 Kum



ELEKTRİKLİ  
EL ALETLERİ

LİTYUM - İYON  
AKÜLÜ ALETLER

BAHÇE GRUBU

ENDÜSTRİYEL  
TEMİZLİK MAKİNALARI

ÖLÇÜ ALETLERİ

MAKİTA  
AKSESUARLAR

## ÜÇGEN ZIMPARA KAĞITLARI

### AHŞAP - METAL/UZUN ÖMÜRLÜ



KOD	KAĞIT ÖLÇÜSÜ (mm)	KUM	AMBALAJ
B-21565	93	60	10
B-21571	93	80	10
B-21587	93	100	10
B-21593	93	120	10
B-21602	93	180	10
B-22931	93	240	10
B-21559	93	60,80,100,120,180	10 (her ölçüden 2 adet)

### TAŞ-CAM



KOD	KAĞIT ÖLÇÜSÜ (mm)	KUM	AMBALAJ
B-21749	93	120	10
B-21755	93	240	10
B-21761	93	400	10
B-21777	93	600	10
B-21783	93	1200	10
B-21733	93	120,2400,400,600,1200	10 (her ölçüden 2 adet)

### AHŞAP

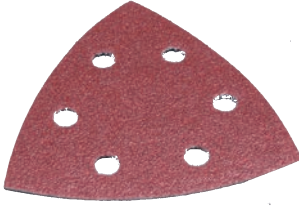

KOD	KAĞIT ÖLÇÜSÜ (mm)	KUM	AMBALAJ
B-21624	93	60	10
B-21630	93	80	10
B-22947	93	100	10
B-21646	93	120	10
B-22953	93	150	10
B-21652	93	180	10
B-21668	93	240	10
B-21618	93	60,80,100,120,180	10 (her ölçüden 2 adet)

### KEÇE

Kirli ahşap ve paslı metal temizliği için kullanılır.



KOD	KAĞIT ÖLÇÜSÜ (mm)	KUM	AMBALAJ
B-21799	93	Orta/280	1
B-21808	93	Kaba/100	1
B-21814	93	-	1

### POLİSAJ KEÇESİ

Çok kirli ve tozlu yüzeylerin polisaj öncesi temizliği için kullanılır.



KOD	KAĞIT ÖLÇÜSÜ (mm)	KUM	AMBALAJ
B-21820	93	Orta/280	1

### BOYA

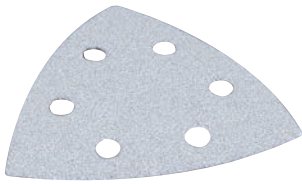

KOD	KAĞIT ÖLÇÜSÜ (mm)	KUM	AMBALAJ
B-21680	93	60	10
B-21696	93	80	10
B-21705	93	100	10
B-22969	93	120	10
B-21711	93	240	10
B-21727	93	320	10
B-21674	93	60,80,100,240,320	10 (her ölçüden 2 adet)

### APARATLAR



KOD	ÇAP (mm)	TANIM
B-21537	94	Zımpara tabanı
196022-7	-	Toz emme sistemi-TM3000C için
195965-0	-	Toz emme sistemi-Aküler için

# AKÜLER ve ŞARJ CİHAZLARI

Ni-CD / Ni-MH / Li-ion Tip Aküler ve Şarj Cihazları

ELEKTRİKLİ  
EL ALETLERİ

LİTYUM - İYON  
AKÜLÜ ALETLER

BAHÇE GRUBU

ENDÜSTRİYEL  
TEMİZLİK MAKİNALARI

ÖLÇÜ ALETLERİ

MAKİTA  
AKSESUARLAR





# İdeal Şarj Sistemi

**22 dakika**  
3.0 Ah Akü ile

## Hızlı Şarj İşlemi

Soğutucu Fan ile

Pratik uygulamadaki  
şarj süresi

25C derece ortam sıcaklığı şartlarında  
şarj edilen bir akü 70C derece'ye kadar  
ısınır.



Toplam **34 dakika**



Toplam **70 dakika**

### İyi Dengelenmiş Soğutma

Pillerin tüm yüzeyine eşit dağılım sağlayan hava akışı tasarımı,  
pillerin eşit olarak ve hızlı soğutulmasını sağlar.  
İyi dengelenmiş soğutucu sistem pillerin kısmi soğutulmasını  
engeller ve pil ömrünü uzatır.

MAKITA'nın  
Optimum Hava Akışı

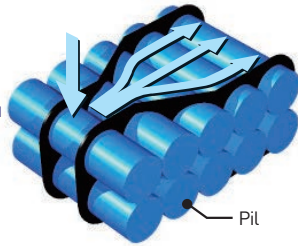

Geleneksel Aküler



Soğutucu Fan

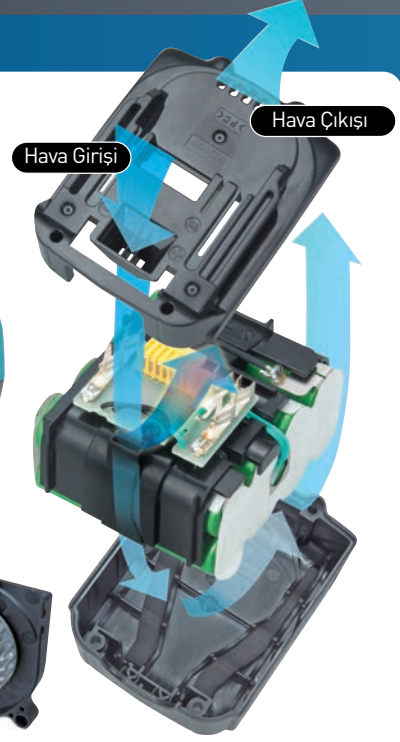

Kullanım sonucu yüksek sıcaklığa ulaşmış olan pilin, şarj edilmeden önce soğutulması gerekir. MAKİTA bu amaçla, Soğutucu Fanlı Şarj Sistemi'ni geliştirdi. Etkili soğutma sağlayan bu sistem, şarj süresini ciddi miktarda, kısalmasını sağlar, ayrıca şarj süresi boyunca akünün ısınmasını engeller.

### Geleneksel Aküler

Dengesiz Soğutma

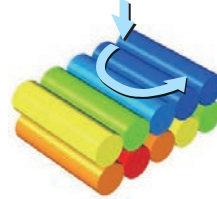

Yüksek



Düşük  
Sıcaklık



**%40 Hafif**



MAKİTA  
18V /14.4V  
Ni-MH 2.8 Ah

MAKİTA  
18V Li-ion 5.0 Ah  
14.4V Li-ion 5.0 Ah

### Sıkı Kavrama

Çoklu terminal bağlantısı, elektrik direncini düşürür ve temas yüzeyini artırarak titreşimin azaltılmasını, pillere gönderilen elektrik akımının sabit kalmasını sağlar.

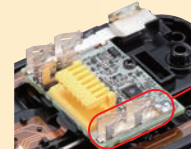



# LXT LITHIUM-ION

**430%**

**Ekstra Uzun Yaşam Ömrü**

Her bir akü için öngörülen Çalışma Ömrü Süresi

	<b>Li-ion 6.0 Ah</b>	<b>850</b>
	<b>Li-ion 5.0 Ah</b>	<b>710</b>
	<b>Li-ion 4.0 Ah</b>	<b>570</b>
	<b>Li-ion 3.0 Ah</b>	<b>430</b>
	<b>Ni-MH 2.8 Ah</b>	<b>130</b>
	<b>Ni-Cd 1.9 Ah</b>	<b>100</b>

Tablodaki değerler, 1.9Ah Ni-Cd akünün değeri 100 kabul edildiğinde tespit edilen ortalama değerlerdir.



Akü kısımları ile iletişim kurar. Kod numarası ve tarihçesini tanıır, analiz eder; Akünün sıcaklığını aşırı deşarj ve yaşam süresini bildirir. Aktif üçlü kontrol özelliği sayesinde akünün optimum şartlarda şarj edilmesini sağlar. (Aktif Akım Kontrolü, Aktif Sıcaklık Kontrolü, Aktif Voltaj Kontrolü)

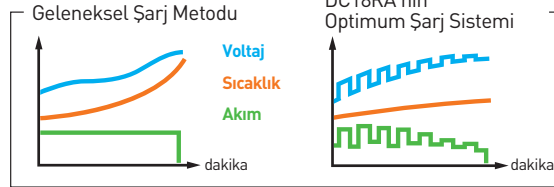

## Hafıza Çipi Bağlantısı

Hafıza çipi kullanım tarihçesini kaydeder ve şarj cihazına aktarır.



Dijital İletişim

## CPU Bağlantısı

Şarj cihazı üzerinde bulunan CPU (Veri İşlemcisi) bağlantısı aracılığı ile şarj cihazına aktarılan bilgiler analiz edilir. (Yüksek Sıcaklık, aşırı şarj-Deşarj)



## Dengelenmiş Şarj Durumu

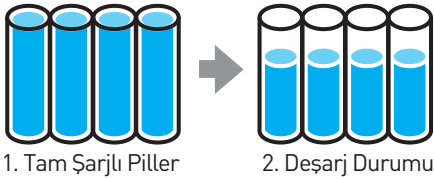

## Dengesiz Şarj Durumu

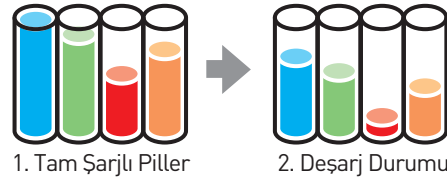

Her Zaman Şarj Edilebilir  
Hafıza Etkisi Yok  
Deşarj Gerekirmez



Şok Emici  
Ağır Hizmet Tipi Dış Kaplama



Uzun Raf Ömrü  
Düşük Seviyeli Bekleme Deşarjı



## Optimum Şarj Sistemi İçin Akü ve Şarj Cihazı Uyumu

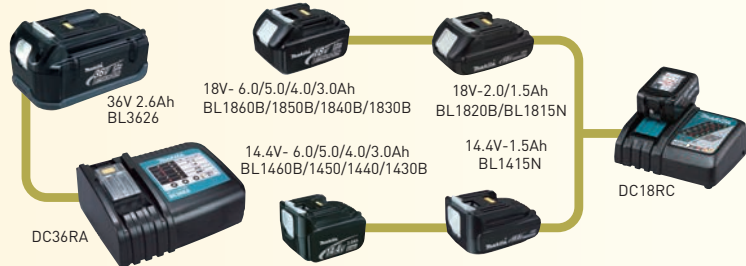

40Vmax		18V	Fast Charging DC40RA DC40RB	Fast Charging DC40RA + ADP10 Şarj Adaptörü 18V & 14V için	Fast Charging DC18RC DC18RD	DC18SF	DC18SD
<b>XGT</b> <b>40Vmax</b> Lithium-ion	5.0Ah BL4050F	50dak.	-	-	-	-	-
	4.0Ah BL4040	45dak.	-	-	-	-	-
	2.5Ah BL4025	28dak.	-	-	-	-	-
	2.0Ah BL4020	22dak.	-	-	-	-	-
<b>LXT</b> <b>18V</b> Lithium-ion <b>&amp;</b> <b>14V</b>	6.0Ah BL1860B BL1460B	-	40dak.	55dak.	130 dak.	260 dak.	130dak.
	5.0Ah BL1850B BL1450	-	35dak.	45dak.	110 dak.	220 dak.	110dak.
	4.0Ah BL1840B BL1440	-	29dak.	36dak.	90 dak.	180 dak.	90dak.
	3.0Ah BL1830B BL1430B	-	22dak.	22dak.	60 dak.	120 dak.	60dak.
	1.5Ah BL1815N BL1415N	-	15dak.	15dak.	30 dak.	60 dak.	30dak.
<b>CXT</b> <b>12Vmax</b> Lithium-ion	4.0Ah BL1041B	60dak.	130dak.	<b>18V</b> Lithium-ion <b>14.4V</b> Lithium-ion	<b>1.5Ah</b> BL1415G BL1815G	<b>70dak.</b>	
	2.0Ah BL1021B	30dak.	70dak.				
<b>10.8V</b> Lithium-ion	4.0Ah BL1040B	60dak.	DC10SA	<b>7.2V</b> Lithium-ion	<b>1.5Ah</b> BL0715	<b>30dak.</b>	
	2.0Ah BL1020B	30dak.	DC10SA				
	1.3Ah BL1013	50dak.	DC10WA				

## AKÜLER

## Ni-CD SERİSİ AKÜLER

KOD	MODEL	GÜÇ KAPASİTE		GENEL GÖRÜNÜM	
		Volt	Ah	Tip	Özellikler
191679-9	7000	7.2	1.3	Uzun tip	
192532-2	7002	7.2	1.9	Uzun tip	
193977-7	PA 09	9.6	1.3	Mandallı	Kısa tip
192019-4	9100	9.6	1.3		Kısa tip
192534-8	9102	9.6	1.9		Kısa tip
192535-6	9102A	9.6	1.9	Güç göstergeli	Kısa tip
192638-6	9120	9.6	1.3	Mandallı	Kısa tip
192271-4	1200	12	1.3	Mandallı	Kısa tip
192595-8	9122	9.6	1.9	Mandallı	Kısa tip
192537-2	1202A	12	1.9	Güç göstergeli	Kısa tip
193711-5	1250	12	1.3	Mandallı	Maktec
193816-1	1450	14.4	1.3	Mandallı	Maktec
343579-1	Akü Tutucu Klips				



## Ni-MH SERİSİ AKÜLER (Makstar)

KOD	MODEL	GÜÇ KAPASİTE		GENEL GÖRÜNÜM	
		Volt	Ah	Tip	Özellikler
193631-3	BH9020	9.6	1.8	Sürgülü	
193636-3	BH9033	9.6	3.1	Sürgülü	
193591-9	BH9033A	9.6	3.1	Sürgülü, Güç Göstergeli	
193345-4	BH1220	12	1.8	Sürgülü	
193100-4	1234	12	2.5	Mandallı	Kısa tip
193348-8	BH1233	12	3.1	Sürgülü	
193930-3	BH1233C	12	3.1	Sürgülü, İnce Tip	
193351-9	BH1420	14.4	1.8	Sürgülü	
193101-2	1434	14.4	2.5	Mandallı	Kısa tip
193354-3	BH1433	14.4	3.1	Sürgülü	
193102-0	1834	18	2.5	Mandallı	Kısa tip
193736-9	BH2420	24	1.8	Sürgülü	
193739-3	BH2433	24	3.1	Sürgülü	









## AKÜ SETLERİ

### MKP1RF182

- MAKITA 2 ADET BL1830B AKÜ
- DC18RC ŞARJ SETİ

Çanta ölçüsü: En:396mm Derinlik:296mm Yükseklik:105mm  
Aküler şarj doluluk göstergesine sahiptir.  
Hızlı şarj cihazı 3.0 Ah aküyü 22 dakikada doldurur.



### MKP1RM182

- MAKITA 2 ADET BL1840B AKÜ
- DC18RC ŞARJ SETİ

Çanta ölçüsü: En:396mm Derinlik:296mm Yükseklik:105mm  
Aküler şarj doluluk göstergesine sahiptir.  
Hızlı şarj cihazı 4.0 Ah aküyü 36 dakikada doldurur.



### MKP1RT182

- MAKITA 2 ADET BL1850B AKÜ
- DC18RC ŞARJ SETİ

Çanta ölçüsü: En:396mm Derinlik:296mm Yükseklik:105mm  
Aküler şarj doluluk göstergesine sahiptir.  
Hızlı şarj cihazı 5.0 Ah aküyü 45 dakikada doldurur.



### MKP1RG182

- MAKITA 2 ADET BL1860B AKÜ
- DC18RC ŞARJ SETİ

Çanta ölçüsü: En:396mm Derinlik:296mm Yükseklik:105mm  
Aküler şarj doluluk göstergesine sahiptir.  
Hızlı şarj cihazı 6.0 Ah aküyü 55 dakikada doldurur.



### MKP3PG184

- MAKITA 4 ADET BL1860B AKÜ
- DC18RD İKİLİ ŞARJ SETİ
- DMP180Z LASTİK ŞİŞİRME

Çanta ölçüsü: En:396mm Derinlik:296mm Yükseklik:157mm  
Aküler şarj doluluk göstergesine sahiptir.  
Hızlı şarj cihazı 6.0 Ah aküyü 55 dakikada doldurur.





# TAŞIMA EKİPMANLARI

BEL KEMERLERİ, MATKAP KILIFLARI, ALET TAŞIMA ÇANTALARI





**E-15481 (Eski Kod: E-05511)**

**Profesyonel Alet Sırt Çantası**



Geleneksel sırt çantasına alternatif alet taşıma çantasıdır. 50'den fazla aleti güvenli bir şekilde taşır. Çok sayıda cep ve elastik tutucuya sahiptir. Özel taşıma sistemi sayesinde omuzlara baskıyı azaltarak yorgunluk hissini minimum seviyeye düşürür. Hızlı ayarlanabilir kilit sistemi mevcuttur. Suya dayanıklı taban ile aşınmaya dayanıklılık ve ıslanmaya karşı koruma sağlar. Elastik bantlar ile el aletine ayarlama yapmadan ürün yerleştirme sağlanır.

**Yükseklik: 49 cm**  
**Genişlik: 39 cm**  
**Derinlik: 23 cm**  
**Ağırlık : 2.56 kg**  
**İç Hacim : 22.30 lt**



İçindekiler dahil değildir.

**E-05468**

**Çok Amaçlı Alet Taşıma Çantası**



Günlük işlerinizde 20'den fazla farklı boyutta iş aletlerini taşımak için kullanabileceğiniz çok amaçlı taşıma çantasıdır. Fermuar açıldığında geniş ağız, kapatıldığında ergonomik çanta haline alır. 9 adet iç cep, 9 adet dış cep, 4 adet elastik bant bulunmaktadır. Özel taşıma sistemi sayesinde omuzlara baskıyı azaltarak yorgunluk hissini minimum seviyeye düşürür. Hızlı ayarlanabilir kilit sistemi mevcuttur.

**Yükseklik: 25 cm**  
**Genişlik: 44 cm**  
**Derinlik: 24 cm**  
**Ağırlık : 1.67 kg**  
**İç Hacim : 25.80 lt**



İçindekiler dahil değildir.

**E-15430**

**Kapaklı Alet Çantası**



Sert polysterden imal edilmiş kumaşı sayesinde zorlu koşullarda kullanılabilir kapaklı alet çantasıdır. İster omuzda ister elde taşınmaya olanak sağlar. 9 dış cep, 2 yan cep, 1 ön cep, içte 8 adet elastik bant, arka kısımda 6 adet elastik bant bulunmaktadır. 30'dan fazla aleti taşıyabilirsiniz. Kumaşlar birbirine dayanıklı perçin ile tutturulmuştur. Özel taşıma sistemi sayesinde omuzlara baskıyı azaltarak yorgunluk hissini minimum seviyeye düşürür. Hızlı ayarlanabilir kilit sistemi mevcuttur. Suya dayanıklı taban ile aşınmaya dayanıklılık ve ıslanmaya karşı koruma sağlar. Elastik bantlar ile el aletine ayarlama yapmadan ürün yerleştirme sağlanır.

**Yükseklik: 35.5 cm**  
**Genişlik: 49 cm**  
**Derinlik: 31 cm**  
**Ağırlık : 2.44 kg**  
**İç Hacim : 29.70 lt**



İçindekiler dahil değildir.

**E-05418**

**Endüstriyel Alet Taşıma Çantası**



Sert polysterden imal edilmiş kumaşı sayesinde zorlu koşullarda kullanılabilir kapaklı alet çantasıdır. İster omuzda ister elde taşınmaya olanak sağlar. İç kısımda bölmeleri ihtiyacınıza göre ayarlayabileceğiniz 4 adet organizör bulunmaktadır. Kumaşlar birbirine dayanıklı perçin ile tutturulmuştur. Özel taşıma sistemi sayesinde omuzlara baskıyı azaltarak yorgunluk hissini minimum seviyeye düşürür. Hızlı ayarlanabilir kilit sistemi mevcuttur. Suya dayanıklı taban ile aşınmaya dayanıklılık ve ıslanmaya karşı koruma sağlar. Elastik bantlar ile el aletine ayarlama yapmadan ürün yerleştirme sağlanır.

**Yükseklik: 31 cm**  
**Genişlik: 51 cm**  
**Derinlik: 30 cm**  
**Ağırlık : 3.38 kg**  
**İç Hacim : 27 lt**



İçindekiler dahil değildir.

**E-15425**

**Çok Amaçlı Alet Taşıma Çantası**



Günlük işlerinizde 20'den fazla farklı boyutta iş aletlerini taşımak için kullanabileceğiniz çok amaçlı taşıma çantasıdır. Fermuar açıldığında geniş ağız, kapatıldığında ergonomik çanta haline alır. 9 adet iç cep, 9 adet dış cep, 4 adet elastik bant bulunmaktadır. Özel taşıma sistemi sayesinde omuzlara baskıyı azaltarak yorgunluk hissini minimum seviyeye düşürür. Hızlı ayarlanabilir kilit sistemi mevcuttur. Suya dayanıklı taban ile aşınmaya dayanıklılık ve ıslanmaya karşı koruma sağlar.

**Yükseklik: 28 cm**  
**Genişlik: 51 cm**  
**Derinlik: 29.5 cm**  
**Ağırlık : 2.18 kg**  
**İç Hacim : 34.30 lt**



İçindekiler dahil değildir.

**E-15394**

**Profesyonel Endüstriyel Alet Taşıma Çantası**



Sert polysterden imal edilmiş kumaşı ve kenar kısımlarda monte edilmiş alüminyum korumalar sayesinde zorlu çalışma koşullarında kullanılabilir kapaklı alet çantasıdır. İster omuzda ister elde taşınmaya olanak sağlar. İç kısımda bölmeleri ihtiyacınıza göre ayarlayabileceğiniz 4 adet organizör bulunmaktadır. Kumaşlar birbirine dayanıklı perçin ile tutturulmuştur. Özel taşıma sistemi sayesinde omuzlara baskıyı azaltarak yorgunluk hissini minimum seviyeye düşürür. Hızlı ayarlanabilir kilit sistemi mevcuttur. Suya dayanıklı taban ile aşınmaya dayanıklılık ve ıslanmaya karşı koruma sağlar. Elastik bantlar ile el aletine ayarlama yapmadan ürün yerleştirme sağlanır.

**Yükseklik : 26.5 cm**  
**Genişlik: 50.5cm**  
**Derinlik: 29.5 cm**  
**Ağırlık : 3.80 kg**  
**İç Hacim : 32 lt**



İçindekiler dahil değildir.

## E-05474

## Genel El Aletleri Taşıma Çantası



El aletlerinizi ergonomik şekilde yerleştirip kaydırmaz özelliği sayesinde kolay çalışmayı sağlayan çantadır. İster omuzda ister elde taşınmaya olanak sağlar. Merdiven üzerinde, çatılarda, iskele vb. iş ortamlarında güvenli bir şekilde çalışabilirsiniz.

Yükseklik: 22.5 cm  
Genişlik: 35 cm  
Derinlik: 17.5 cm  
Ağırlık : 0.94 kg  
İç Hacim : 7 lt



 İçindekiler dahil değildir.

## E-05555

## Rulo Tip Sırt Çantası



Geleneksel sırt çantasıdır. Çanta rulo şeklinde katlanarak fermuarsız kitleme sistemi ile kapatılır. Şantiye, kamp, spor etkinlikleri ve gündelik yaşamızda kullanılabilir.

Yükseklik: 40 cm  
Genişlik: 33 cm  
Derinlik: 20 cm  
Ağırlık : 1.24 kg  
İç Hacim : 14 lt



 İçindekiler dahil değildir.

## E-15241 (Eski Kod: E-05181)

## Elektrikli Kılıfı



Herhangi bir kemer üzerine rahatça takılabilir. Elektrikli aletlerini taşımak içindir. Zincir kanca sayesinde yalıtım bantları taşınabilir. Alet bölmeleri gerçek deriden imal edilmiştir. Ana bölümünde güvenli şekilde alet yerleştirilir.

Yükseklik: 31 cm  
Genişlik: 25 cm  
Derinlik: 12.5 cm  
Ağırlık : 0.55 kg  
İç Hacim : 1.70 lt



 İçindekiler dahil değildir.

## E-05119

## Matkap Kılıfı



Herhangi bir kemer üzerine rahatça takılabilir. Akülü matkap ve elektrikli matkaplar için üretilmiştir. Sağ ve Sol elini kullananlar için idealdir. Tornovida, bıçak, pense ve diğer el aletleri için iki adet uzun takım yuvası bulunmaktadır. Güvenlik kayışı deriden imal edilmiştir.

Yükseklik: 23.5 cm  
Genişlik: 15.5 cm  
Derinlik: 7.5 cm  
Ağırlık : 0.13 kg



 İçindekiler dahil değildir.

## E-05620

## Sıcak/Soğuk Isı Yalıtımlı Yemek Çanta



İçerisinde bulunan yastıklı alüminyum folyo kaplama sayesinde ısı yalıtımı maksimum seviyede sağlar. Aşınmaya dayanıklı ve su geçirmez tabana sahiptir. Elde ve omuzda rahatlıkla taşınabilir.

Yükseklik: 23 cm  
Genişlik: 33 cm  
Derinlik: 20 cm  
Ağırlık : 0.87 kg  
İç Hacim : 8.50 lt



 İçindekiler dahil değildir.





E-05505

Profesyonel Laptop ve Alet Çantası



Dizüstü bilgisayar ve küçük alet çantasıdır. Diz üstü bilgisayar için ayrı bölüm bulunur. Tüm amaçlarınız için gizli cep tasarımlara sahiptir. 5 kompakt disk kalem ve cep telefonu taşıma için yeterince büyük cepler mevcuttur. Kavucuktan yapılmış el taşıma kolu Ergonomik şekliyle daha rahat taşınabilir. Yükseklik: 35 cm - Genişlik: 42.5 cm - Derinlik: 17 cm 20 Lt iç hacime sahiptir.

İçindekiler dahil değildir.

P-81636

Kapaklı Alet Çantası



İki taraftan geniş kapak  
Çanta içerisinde kolay erişim  
Hava emişli 3L kumaş  
Omuz pedli taşıma askısı  
Dıştan sert plastik taban  
El ergonomisine sahip tutamak  
Sağ sola oynayabilen el tutamağı  
El aletleri için lastik bant  
Nizami yerleşim için özel bölmeler  
Görünebilen işlemeli MAKITA logosu  
Yükseklik: 40 cm - Genişlik: 51 cm - Derinlik: 29 cm  
20.70 Lt iç hacime sahiptir.

İçindekiler dahil değildir.

E-15609 (Eski Kod: E-05636)

Çalışma Yeleği



İçten ekstra yumuşaklık sağlama amacıyla 3D örgü malzemeden imal edilmiştir. Arka tarafında bulunan pencere hava akışını sağlar ve terlemeyi önler. Hi-Vis yansıtıcı çizgilerle karanlıkta rahatlıkla görünür. Maksimum güvenlik sağlar. Küçük el aletleri kolayca taşınabilir. Pratik kullanım sağlar. 9 farklı boyutta tornavida ve diğer küçük aletler için bölme bulunmaktadır. Yükseklik: 64 cm - Genişlik: 51 cm

İçindekiler dahil değildir.

P-81658

Tabureli Alet Çantası



Benzersiz çözüm tabureli alet çantası  
Çanta içerisinde kolay erişim  
Hava emişli 3L kumaş  
Omuz pedli taşıma askısı  
Yan kapaklı geniş iç hacim  
Sağlam tabure profili  
El aletleri için lastik bant  
Nizami yerleşim için özel bölmeler  
Bel kemeri olarak kullanılabilecek omuz askısı  
Görünebilen işlemeli MAKITA logosu  
Yükseklik: 35 cm - Genişlik: 40 cm - Derinlik: 36 cm  
34 Lt iç hacime sahiptir.

İçindekiler dahil değildir.

P-72001

Kapaksız Alet Çantası



Ergonomik tutuş sağlayan köpükten imal sap ile ağır çelikten imal tutma kolu güvenli ve rahat taşıma sağlar. Güçlendirilmiş kenarlarıyla maksimum güvende alet taşınabilir. Elastik bant ceplerinde küçük el aletleri ve bağlantı ekipmanları taşıma imkanı sunar. Alt dış tabakada bulunan plastik koruma su, çamur ve darbelerle karşı koruma sağlar. Güçlü ve ağır alet taşımaları karşı galvaniz pullar üst ve altta kritik noktalarda perçinlenmiştir. Hızlı hareket etmek için üst kısım açık dizayn edilmiştir. Aletlerin yerleştirilmesi için içte bulunan kullanışlı cepler bulunmaktadır. Yükseklik: 33.5 cm - Genişlik: 45 cm - Derinlik: 28.5 cm 26.20 Lt iç hacime sahiptir.

İçindekiler dahil değildir.

P-81692

Ekonomik Alet Taşıma Çantası



Geniş fermuar açıklığı  
Çanta içerisinde kolay erişim  
Hava emişli 3L kumaş  
Omuz pedli taşıma askısı  
Ekstra güçlü dayanıklı dikiş  
Elde kolay taşıma için kumaş tutamak  
Tutamak kırılmaz güçlü perçinlenmiş  
Nizami yerleşim için özel bölmeler  
Görünebilen işlemeli MAKITA logosu

İçindekiler dahil değildir.

## 66-530

## Sırt Çantası



Yüksek kaliteli, güçlü 600D polyester kumaştan imal  
Özel kumaş yapısı sayesinde hava alabilme özelliğine sahip  
İki ayrı fermuarlı bölme  
Dikiş ile tutturulmuş içte bulunan katlanabilir alt taban  
Uzun ömürlü fermuar  
Kalın kenar ip özelliği  
Özel nefes alabilen 3D örgü malzemesi  
S şeklini yoğun köpük kullanılmış omuz oturum  
sağlayabilen ve ayarlanabilen askılar  
Sırt konforu için tam yastıklı sırt bölmeleri  
Büyük bölme içerisinde belgeler, tablet, laptop v.s gibi  
malzemeleri taşıma amaçlı ek cep  
Kauçuk el tutamağı  
İki kenarında bulunan fileli suluk taşıma çapları  
Özel MAKİTA ve omuz askısında bulunan REISSHOP logosu  
48 x 32 x 13 ölçüsünde, 30lt. iç hacmi bulunmaktadır.  
Seyahatte, okulda, piknikte, sporda ve tüm günlük  
kullanım için uygundur.



 İçindekiler dahil değildir.

## 66-960

## Matkap Kılıfı



Akülü matkap ve elektrikli matkaplar için üretilmiştir.  
Sağ ve Sol elini kullananlar için idealdir.  
Tornovida, bıçak, pense ve diğer el aletleri için  
iki adet uzun takım yuvası bulunmaktadır.

 İçindekiler dahil değildir.

## P-80927

## Ağır Emniyet Kemer Seti



Ağır kullanım ve maksimum konfor için tasarlanmıştır.  
32-48 gerekli bel boyutuna göre kolay ayarlanabilir.  
80-120cm çapındadır.  
Ağır kemer seti, cep çanta, alet tutucu, matkap alet tutucu  
matkap kılıfı sağ - sol seçimli ve küçük cep telefon tutucu  
parçalarından oluşur.  
Hi-Vis yansıtıcı çizgiler karanlıkta rahatlıkla görünür.  
Karanlıkta kaybolma riskini ortadan kaldırır.  
Yükseklik: 92 cm - Genişlik: 30 cm - Derinlik: 15 cm  
Ölçülendirmede bel kemer yeri hariçtir.



 İçindekiler dahil değildir.

## P-81686

## Ağır Emniyet Kemer Seti



Ağır kullanım ve maksimum konfor için tasarlanmıştır.  
Matkap kılıfı Sağ / Sol el kullanım sağlar, geniş ağızlı bel  
çantası her türlü küçük el aletlerinin aynı sıra tornovida  
ve çekiç taşıma için özel bölmeleri bulunmaktadır.  
Çalışma sırasında cep telefonunuzu koruma amaçlı  
saklayabileceğiniz kılıf kemer üzerinde bulunmaktadır.  
Emniyet bel kemerinizin tüm parçalarını kemer üzerinden  
ayırarak da kullanabilirsiniz.  
Yükseklik: 92 cm - Genişlik: 30 cm - Derinlik: 15 cm  
Ölçülendirmede bel kemer yeri hariçtir.



 İçindekiler dahil değildir.

## 66-945

## Ağır Emniyet Kemer Seti



Ağır kullanımı ve maksimum konfor için tasarlanmıştır  
32-48 gerekli bel boyutuna göre kolay ayarlanabilir.  
80-120 cm çapındadır.  
Ağır kemer seti, cep çanta, alet tutucu, matkap alet tutucu  
matkap kılıfı sağ - sol seçimli ve küçük cep telefon tutucu  
parçalarından oluşur.  
Hi-Vis yansıtıcı çizgiler karanlıkta rahatlıkla görünür.  
Karanlıkta kaybolma riskini ortadan kaldırır.  
Yükseklik: 92 cm - Genişlik: 30 cm - Derinlik: 15 cm  
Ölçülendirmede bel kemer yeri hariçtir.

66-945 kodlu model basic modelidir.  
Basic model kumaş kalitesi, kemeri farklıdır.  
Üzerine ekstra kılıf takılmaktadır.



## MACPACK MAKİTA ÖZEL BAĞLANTI TAŞIMA ÇANTALARI

KOD	ÖZELLİKLER (GxDxY)	
821549-5	396 x 296 x 105 mm	
821550-0	396 x 296 x 157 mm	
821551-8	396 x 296 x 210 mm	
821552-6	396 x 296 x 315 mm	
166070-0	Çanta taşıma kayışı	



E-12712

Çekilebilir Büyük Çanta



3 katmanlı kompozit malzeme  
Suya dayanıklı yapısı ile aşınmaya dayanıklılık ve ıslanmaya karşı koruma sağlar.  
Çantada çekilebilir araba özelliği ve dönen tekerlekler bulunur.  
İç ve dış kısmında el aletlerini ve aksesuarları saklamak için cepler bulunur.

Yükseklik: 30 cm  
Genişlik: 68 cm  
Derinlik: 33 cm  
Ağırlık : 2.9 kg  
İç Hacim : 53.5 lt

E-15540

Çekilebilir Büyük Çanta



Makita Kayış Kemer Sistemi  
Geniş iç kısmı olan çok amaçlı büyük spor ve alet çantası  
Hızlı açılabilen tokalara sahip merkezi kayışlı sistem  
Torbanın boyutunu içeriğe göre uyarlamak için ayarlanabilir kapatma

Yükseklik: 25 cm  
Genişlik: 61 cm  
Derinlik: 30 cm  
İç Hacim : 37.0 lt

E-15300

Çekiç Tutma Cebi



Çekiç, kurşun kalem ve tornavida için alan sunar  
Kancaya yerleştirerek çekiç kolayca takılabilir  
En zorlu çalışma koşullarına uygun hale getiren güçlü ve dayanıklı malzemeden yapılmıştır  
Kemere takılabilir.

Yükseklik: 11 cm  
Genişlik: 6.5 cm

E-15453

Dört taraflı alet kutusu



Çok fonksiyonlu 4 taraflı alet çantası  
Farklı boyutlarda 6 dış cep  
6 harici elastik alet tutucusu  
8 dahili elastik alet tutucusu  
14 matkap ucu tutucusu  
Kaymayı önleyen lastikler  
Daha fazla konfor için yastıklı omuz askısı

Yükseklik: 26 cm  
Genişlik: 22 cm  
Derinlik: 41 cm  
Kapasite: 15kg

İçindekiler dahil değildir.

E-15176

Matkap Tutma Cebi



Matkap, kurşun kalem ve tornavida için alan sunar  
Cebe yerleştirerek matkap kolayca takılabilir  
En zorlu çalışma koşullarına uygun hale getiren güçlü ve dayanıklı malzemeden yapılmıştır  
Kemere takılabilir.

Yükseklik: 23.5 cm  
Genişlik: 15.5 cm

E-15453

Dört taraflı alet kutusu



El aletlerini, aksesuarları, montaj malzemelerini ve daha fazlasını saklamak için uygundur.  
1 büyük kese ve el aletleri için çeşitli yan ceplerden oluşur ve ayrıca çekiç asmak için bir braket sahiptir.  
Torbanın ön cebine vida veya civi yerleştirilebilir.  
Güçlü ve dayanıklı malzemeden yapılmıştır ve bu nedenle en zorlu çalışma koşullarına uygundur.  
Kemere takılabilir.

Yükseklik: 18 cm  
Genişlik: 18 cm  
Derinlik: 10 cm

İçindekiler dahil değildir.



## SHOCK DRIVER TORNAVİDA

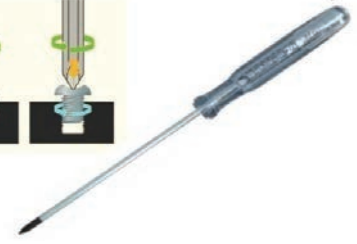
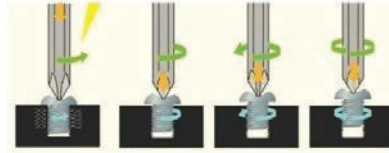
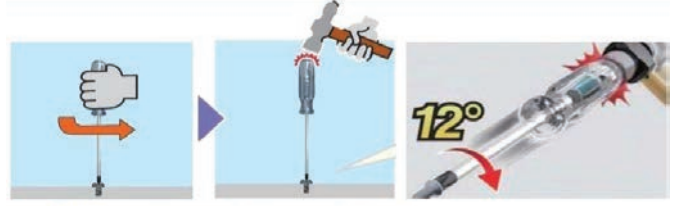

KOD	ÖLÇÜLER (mm)	UZUNLUK (mm)
B-42444	PH3	150
B-42466	PZ3	150
B-42438	PH2	125
B-42450	PZ2	125

Çekiç darbesiyle, körelmiş vidaları her vuruşta 12° döndürerek kendiliğinden çıkarır.

## B-57130

Metre 3.5 m



- Çift taraflı kullanım
- 5 katmanlı
- Parlama yapmaz
- Darbe emici özellikli
- 1.3m kadar bükülmeden kullanım

## KF000020

Çelik Bardak



DCM501 Kahve Makinası ile uyumludur.  
160mL





# SERVİS LİSTESİ

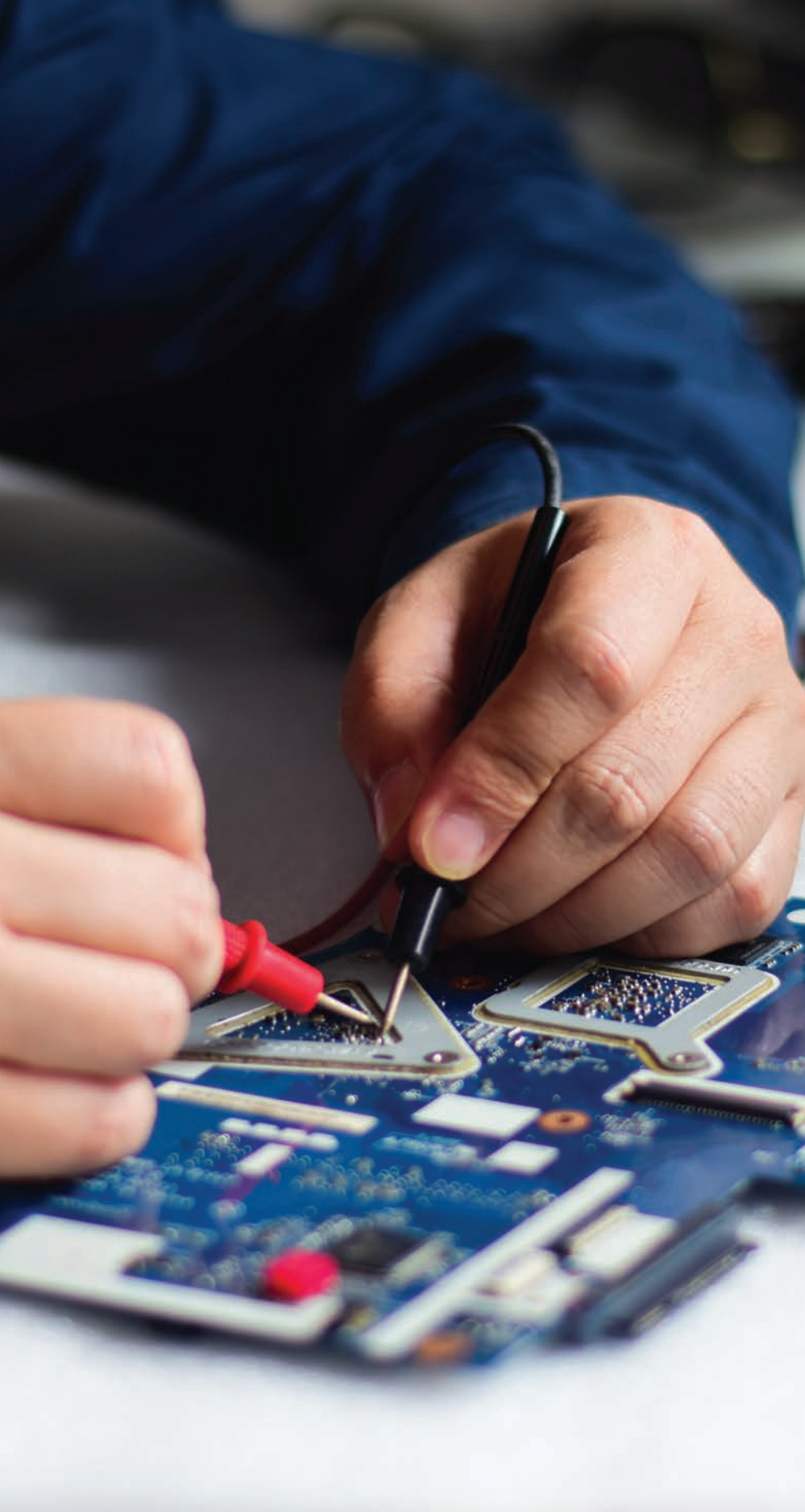

**Makita**<sup>®</sup>

reisservis

TÜRKİYE'NİN HER YERİNDE  
Hizmette Özen, Serviste Güven

**0216 561 63 50**  
[www.reisservis.com](http://www.reisservis.com)

**ADANA**

**ÖZİŞİKLAR ELEK-ACK MEKANİK**  
KARASOKU MH.28010 SK.N:4/1 SEYHAN  
0322 359 13 33

**OMSER TEKNİK / MURAT YILMAZ**

YEŞİLOBA MAH.46023 SOK.NO:11/A  
SEYHAN-ADANA  
0322 428 92 22-23-24

**DEMİR ELEKTRİK**

**BEKTAŞ DEMİR**  
KARASOKU MAH. KIZILAY CAD. 28010  
SOKAK NO:4-D-1 SEYHAN  
0322 352 97 95

**ADIYAMAN**

**EMEK TEKNİK MAKİNA / REİS SERVİS**  
**ABDULMUSA AKASLAN BOBİNAJ**  
CUMHURİYET MAH. MÜFTÜLÜK CAD.  
NO:43 MERKEZ  
0545 402 02 21

**AFYON**

**EMEK-İŞ BOBİNAJ / ERMAN MANAP**  
DUMLUPINAR MH. MENDERES CD.  
KARAHİSAR APT. 0272 212 11 32

**KATAR BOBİNAJ / MUSTAFA KATAR**

SANAYİ SİTESİ 6. BLOK NO:27  
0272 214 48 64

**AĞRI**

**MAK-TEK SERVICE EL ALETLERİ**  
**YUSUF TOKA**  
KAĞIZMAN CADDESİ BÜLBÜL SOKAK  
NO:52 MERKEZ-AĞRI  
0554 006 98 97 - 0537 649 41 70

**AKSARAY**

**MERT ELEKTRİK BOBİNAJ**  
**ZEKİ GÜZYURDU**  
BAHÇESARAY MAH. 8637 NOLU SOK.  
NO:5/L 1 0382 215 68 33

**AMASYA**

**AKOTEK BOBİNAJ SAN.TİC.LTD.ŞTİ.**  
GÜMÜŞLÜ MAH. SARAYDÜZÜ CAD. NO:13  
0358 218 71 19

**ANKARA**

**GELİŞİM EL ALETLERİ**  
MUSTAFA ÖVEZ  
31.SK. BAŞI TİCARET HAN NO:5  
YENİMAHALLE 0312 385 90 98  
0312 354 80 21

**TEZKON ELK.BOBİNAJ**

İHSAN FURKAN KONCA  
ÖNDER MH. ÇAMLITEPE CD. NO:101-A  
ALTINDAĞ 0312 348 63 88

**AYDEMİR BOBİNAJ ELEKTRİK SAN. VE TİC.**

**REİS SERVİS**  
HÜSEYİN AYDEMİR  
1178. CAD. (2.SOK.) NO:89 OSTİM-ANKARA  
0312 354 29 28

**ANTALYA**

**GÖKLER MAKİNA / REİS SERVİS**  
**GÖKHAN GÖKLER**  
CUMHURİYET MAH. ESKİ SAN. SİT. 682 SOK.  
NO:37 MERKEZ 0242 343 21 29

**ABALIOĞLU BOBİNAJ**

**MEHMET ABALI**  
CUMHURİYET MAH. AŞAĞI SAN. YOLU ÜZERİ  
CAĞRICI SİT. NO:9/A  
ALANYA 0242 512 63 18

**AKTİF BOBİNAJ / REİS SERVİS**

**HÜSEYİN SARI**  
SANAYİ MAH. 2005 SOK. NO:25/201  
MANAVGAT 0242 742 56 29

**AYDIN**

**KILCIOĞLU BOBİNAJ**  
**ERCÜMENT KILCIOĞLU**  
ATA MAH. ALT SAN. SİT. 1 CAD.  
NO:6 MERKEZ 0256 214 30 32

**AKDENİZ TEKNİK BOBİNAJ**

**AŞKIN AKDENİZ**  
CUMHURİYET MAH. ALBAYRAK CD.  
N:134/SÖKE 0256 512 63 44

**ENERJİ TEKNİK BOBİNAJ**

EKREM KARABULUT  
YENİ MAHALLE 819 SOKAK  
BİDAN APT. NO:2-B DİDİM / AYDIN  
TEL:0256 811 43 70

**BALIKESİR**

**TEZGER BOBİNAJ / REİS SERVİS**  
**EREN TEZGER**  
YENİ SANAYİ SİTESİ CUMHURİYET CAD.  
NO:198/6 MERKEZ 0266 246 23 01

**SUNAY BOBİNAJ / AHMET SUNAY**

YENİ SAN.SİT.19-AĞUSTOS CAD. NO:28  
0266 246 52 70

**İLGİN BOBİNAJ / REİS SERVİS**

**HÜSEYİN İLGİN**  
17 EYLÜL MAH. HACI ALİ SOK.  
NO:31/C BANDIRMA  
0266 714 51 99

**BATMAN**

**AKTİF BOBİNAJ / REİS SERVİS**  
**HİKMETYAR BİLGE**  
YENİ MAHALLE 16.CAD. 1008 SOK. NO:8  
0488 214 56 64

**BİNGÖL**

**ÜMİT BOBİNAJ / ABDULMELİK SUNA**  
ŞEHİT MUSTAFA GÜNDOĞDU MH.  
BAYINDIRLIK CD. 55 ESNAF TÜCC. KOOP.  
GALERİCİLER SİTESİ NO:38 MERKEZ

**BOLU**

**GARANTİ BOBİNAJ**  
**YUNUS ZAFER AKTAŞ**  
SANAYİ SİTESİ 28/2 MERKEZ  
0374 215 51 23

**BURDUR**

**ÇEVİKLER BOB. / ÜMİT ÇEVİK**  
AYDINLIKEVLER MH.KSS.2. SK.15  
MERKEZ 0248 252 94 37

**BURSA****CANTÜRKLER BOBİNAJ**

**REİS SERVİS**  
**ADEM CANTÜRK**  
K.SANAYİ SİTESİ YEDEK PARÇ.SİT.İÇİ  
48.CAD. NO:77 NİLÜFER  
0224 253 15 50

**TOKER MERT TEKNİK**

**İBRAHİM TOKER**  
SAKARYA MAH.1.GÜVEN SOK.NO:12/A  
OSMANGAZİ 0224 273 54 18

**ÇANAKKALE**

**KISACIK BOBİNAJ / SAMİ KISACIK**  
NAMİK KEMAL MAH. KAYNAK SOK.  
NO.1-C MERKEZ 0286 217 96 71

**ŞAHİN BOBİNAJ / HASAN SAHİN**

İSTİKLAL CAD. NO:154 BİGA  
0286 316 11 71

**ÇANKIRI**

**GENÇLER ELEKTRİK&BOBİNAJ**  
**AHMET ALABAY**  
BUĞDAY PAZARI MAH.TALAT ONAY  
BULVARI A - BLOK NO:11/2 MERKEZ  
0376 213 60 33

**ÇORUM**

**ÖZKAN BOBİNAJ / ÖZKAN SÖYLEYEN**  
GÜLABİBEY MAH. KUBBELİ CAD. NO:77  
0364 224 75 97

**DENİZLİ**

**ÖRSLER BOBİNAJ /SAMİM ÖRSOĞLU**  
AHİ SİNAN CAD. SEDEF ÇARŞISI NO.9-10  
0258 261 42 74

**DIYARBAKIR**

**İKRA BOBİNAJ / REİS SERVİS**  
**SALİH SÜREN**  
1.SAN.SİT.B/5 BLOK NO.6  
0412 237 60 21

**DÜZCE**

**MOTOR MEKANİK BOBİNAJ**  
**ZAFER ÜNAL**  
ESKİ SANAYİ ÇARŞISI TAHİR ALTIN SOK NO:27  
0380 523 87 03

**BERKE MAKİNA / AYDIN ÇETİNKAYA**

KÜLTÜR MAH. 793 SOKAK NO:10 MERKEZ  
0380 524 83 83

**EDİRNE**

**ERAY BOBİNAJ / M. ERAY TUĞRUL**  
KÜÇÜK SANAYİ SİTESİ 4.BLOK NO:14  
MERKEZ 0284 225 26 92

**ELAZIĞ**

**TEKSER TEKNİK /MUAMMER ATALAY**  
SANAYİ SİT. 10. SOK. NO:4  
0424 224 83 14

**ERZİNCAN / REİS SERVİS**

**BAKIRCIOĞLU ELEK.MAK.**  
**HARUN SUDAŞ**  
KARAAĞAÇ MH. SÜMERBANK CD.N:18/4  
0446 224 42 19

**ERZURUM**

**TEKNİK MAKİNA BOBİNAJ MÜKREMİN**  
**SEVİNDİ / REİS SERVİS**  
SANAYİ DEMİRCİLER SİTESİ 1.BLOK NO.46  
YAKUTİYE 0442 243 17 34

**GAZİANTEP**

**YILDIZ BOBİNAJ / REİS SERVİS**  
**MEHMET KOÇYİĞİT**  
İSMETPAŞA MAH.1 NOLU CAD. NO:23/F  
ŞAHİNBEY 0342 221 15 74

**ÇALIKOĞLU BOBİNAJ**

**TOLGA ÇALIKOĞLU**  
KÜSGET SAN.MAH.SEMT 60031 NOLU CD.1  
ŞEHİTKAMİL 0342 235 63 09

**PARLADI ELK. BOBİNAJ**

2.ORGANİZE SAN. BÖLG. SOSYAL TESİSLER  
B BLOK NO:4 BAŞPINAR  
0342 337 74 87

**GİRESUN**

**ÖZCAN TEKNİK BOBİNAJ**  
**DENİZ ÖZCAN**  
GEDİKKAYA MAHALLESİ SANAYİ SİTESİ  
6.SOKAK NO:5 MERKEZ  
0454 212 17 35

**HATAY**

**PAK İŞ ELEKTRİK / REİS SERVİS**  
**MUZAFFER PAK**  
GÜZELBURÇ MAHALLESİ KÜÇÜK SANAYİ  
SİTESİ 6.İNİŞ 4.CADDE ANTAKYA HATAY  
0326 221 15 45

**ULUSAL TEKNİK**

**ESREF EZBER**  
MURADIYE MH. 324/1 SOKAK NO:29  
İSKENDERUN / HATAY  
0326 616 09 31

**KAR BOBİNAJ / REİS SERVİS**

ABDULLAH KAR  
GÜZELBURÇ MAH. 6. İNİŞ CAD.  
NO: 12 C ANTAKYA/ HATAY  
0535 080 01 07

**ISPARTA**

**İZMİR BOBİNAJ / REİS SERVİS**  
**EMİN ÖZSOY**  
YENİ SANAYİ SİTESİ  
6.BLOK NO.28 0246 223 70 11

**İSTANBUL-ANADOLU**

**AYKUT ELEKTRİK**  
**REİS SERVİS**  
**ERTAN KESKİNOĞLU**  
KARLIKTEPE MAH. SOĞANLIK CAD.  
KESKİNOĞLU APT. NO:78/B KARTAL  
0216 488 04 56/42-68

**ERMAK GRUP TEK. SERVİS**

**REİS SERVİS**  
**İSKENDER KÖSE**  
ALTINŞEHİR MAH. ALEMDAĞ CAD.  
NO:626 ÜMRANIYE 0216 540 46 28

**PRATİK ELEKTROMEKANİK**

**REİS SERVİS**  
**S. ALİ TUĞANLI**  
ALEMDAĞ CAD. RÜZGARLI SOK. NO:9/2  
ÜMRANIYE 0216 344 03 50

**SÖNMEZ ELEKTROMEKANİK**

**REİS SERVİS**  
**NİHAT ÇELİK**  
AYDINTEPE MAH. YAVUZ CAD. KÖŞE SOK. NO:5/3  
TUZLA 0216 493 72 41

**İSTANBUL-AVRUPA**

**DEMİRHAS MAKİNA / REİS SERVİS**  
**SALİM DEMİRHAS**  
PERPA TİC.MERKEZİ B BLOK KAT:8  
NO:995 İŞLİ 0212 320 22 61

**ERMAK MAKİNA / REİS SERVİS**

**DAVUT KÖSE**  
PERŞEMBE PAZARI CAD.ÖMER AĞA SOK.NO:11  
KARAKÖY  
0212 252 33 95

**EVREN ELEKTRİK**

**MUSTAFA MERSİN**  
TERSANE CAD HOCA HANIM SOK NO:23/1  
KARAKÖY 0212 254 56 77

**YILMAZLAR ELEKTRİK**

**YILMAZ ÖMEROĞLU**  
TERSANE CAD ABDÜLSELLAH SOK NO:8  
KARAKÖY 0212 297 15 02

**KARDEŞLER BOBİNAJ / REİS SERVİS**

**MURAT DEMİRHAS**  
GÜRSEL MAHALLESİ KAĞITHANE CADDESİ  
NO:34/A KAĞITHANE / İSTANBUL  
0212 224 97 54

**TEZCAN BOBİNAJ / REİS SERVİS**

**MEHMET TEZCAN**  
İKİTELLİ ORGANİZE SANAYİ BÖLGESİ  
ESKOOP SAN. SİTESİ B2 BLOK NO:116  
BAŞAKŞEHİR 0212 671 20 93/94

**NUR TEKNİK BOBİNAJ**

**ABDULLAH ERKAN**  
PİRİ MEHMETPAŞA MAH.  
BURHAN SOYSALAN SK. NO:21 SİLİVRİ  
0212 727 32 03

**TORK MAKİNA**

BEYLİKDÜZÜ OSB MAH. BİRLİK SANAYİ SİTESİ  
1. CAD.NO: 13 MERKEZ KÖYÜ/ MERKEZ BUCAĞI  
0553 323 66 24

#### İZMİR

**İRFAN BOBİNAJ / REİS SERVİS**  
**İRFAN MAKİNACI**  
1310 SK. NO:41/B ÇANKAYA  
0232 425 35 49

**ÇATALSU ELEKTRİK**  
**NURAY ŞAHBUDAK**  
HIRDAVAÇILAR ÇARŞISI  
1145/11 SK. NO:9 YENİŞEHİR  
0232 459 58 29

**YILMAZ BOBİNAJ**  
2822 SOK.NO:2 1. SAN.SİT.  
KONAK 0232 433 80 51

**KENT BOBİNAJ**  
**ÖMER KÖMÜRCÜ**  
8780/33 SOK.NO:50 ATA SAN.SİT.  
ÇİĞLİ 0232 328 10 33

**MY TEKNİK SERVİS HİZM.**  
**YENAL ÖZER**  
YEDİ EYLÜL MAH.5542 SOK. NO:39  
İÇ KAPI NO:1 TORBALI  
0232 856 35 34

**K.MARAŞ**  
**KAHRAMAN HIRDAVAT BOBİNAJ**  
**MESUT KURU**  
YENİ SANAYİ SİTESİ 25. ÇARŞI NO:8  
DULKADİROĞLU 0344 236 29 68

**ONURSEL ELEKTRİK ELEKTRONİK**  
**BOB.TA.İT.JH.SN.TİC.LTD.ŞTİ**  
YENİ SANAYİ SİTESİ 5.ÇARŞI NO:99  
MERKEZ 0344 236 10 24

**ÜSTÜN BOBİNAJ TUĞRUL ÜSTÜN**  
YENİ SANAYİ SİTESİ 9.BLOK NO:14 ELBİSTAN  
0344 413 64 93

**KARAMAN**  
**UZUN ELEKTRİK BOBİNAJ**  
**RAMAZAN UZUN**  
HAMİDİYE MAH. YENİ SANAYİ SİT. 1866 SK.  
NO:15 MERKEZ 0338 213 70 79

**MECHANİC ELK. BOBİNAJ**  
**DURMUŞ PANCAR**  
HAMİDİYE MAH. 735. SOK. NO:2  
KARAMAN 0338 213 10 20

**KASTAMONU**  
**NUR BOBİNAJ / MUSTAFA SAKAR**  
SAN.SİT.CAMI CAD.NO.29/A MERKEZ  
0366 214 61 18

**TABAKOĞLU BOBİNAJ**  
**ALAETTİN TİFTİK**  
METAL SANAYİ SİT. AZİZİYE SOK.  
N:1/3 TOSYA 0366 313 04 31

**KAYSERİ**  
**AKIN ELEKTRİK / REİS SERVİS**  
**AHMET VAROL**  
SANAYİ BÖLGESİ 5. CAD. NO:8  
0352 311 41 74

**AKIN ELEKTRİK / REİS SERVİS**  
**MEHTAP AYBEY**  
SANAYİ MAH. 6005 CAD. 8 D KOCASINAN  
0352 336 41 23

**KIRKLARELİ**  
**VATAN ELEKTRİK / ERTAN VATAN**  
KOCASINAN MAH. ÇAKMAK SK. ÇERİ APT.  
NO:22/C LÜLEBURGAZ  
0288 412 91 90

**KOCAELİ**  
**ÇETİNKAYA ELEKTROMEKANİK**  
**REİS SERVİS**  
**NECMETTİN ÇETİNKAYA**  
SANAYİ MAH. İZMİT SAN. SİT. 12 CAD. 11.BLOK  
NO:1 İZMİT 0262 335 13 20

**İNCE MOTOR BOBİNAJ / REİS SERVİS**  
**ERSİN İNCE**  
MUSTAFA PAŞA MAH. 712 SOK. NO:26  
GEBZE 0262 646 46 15

**KONYA**  
**TEKYAMAN BOBİNAJ / REİS SERVİS**  
**ETHEM YAMAN**  
FEVZİ ÇAKMAK MAHALLESİ 10563 SOK. NO:7  
KARATAY 0332 342 68 50

**YAVUZHAN BOBİNAJ**  
**ADEM YAVUZ**  
KARATAY SANAYİ ÇOBANDEDE SOK. NO:20  
SELÇUKLU 0332 233 29 60

**UĞUR SONDAJ BOB. SAN. TİC.**  
ZİYA GÖKALP MAH. TÜRKMEN KÖYÜ CAD.  
NO:36 EREĞLİ 0332 710 07 77

**KÜTAHYA**  
**KUDRET BOBİNAJ**  
YENİ SAN. SİT. 19. SK. NO: 28  
MERKEZ 0274 230 00 14

**MALATYA**  
**KAPLAN BOBİNAJ**  
**MEHMET KAPLAN**  
ÇAUŞOĞLU MAH. YENİ SANAYİ SİTESİ  
İMALAT SOK. NO:4 YEŞİLYURT  
0422 336 92 67

**MANİSA**  
**İRFAN BOBİNAJ**  
**HAKAN MAKİNACI**  
GÜZELYURT MAH. M. AKİF ERSOY CAD. 20. SK.  
BLOK NO:86/A 0236 236 22 96

**MARDİN**  
**TENSEN BOBİNAJ / REİS SERVİS**  
**ERSEN-ERTEN ÇELİK**  
YENİŞEHİR MAH. RAVZA CD. 49. SK. NO:7/15  
ARTUKLU 0482 213 37 62

**TENSEN BOBİNAJ / REİS SERVİS (ŞUBE)**  
ERSEN-ERTEN ÇELİK TEPEBAŞI MAH. 624. SK  
ZOZAN APT ALTI KIZILTEPE / MARDİN  
0536 551 38 35

**MERSİN**  
**ÇOŞKUN BOBİNAJ / REİS SERVİS**  
**SEDAT ÇOŞKUN**  
SİTELER MH. SANAYİ SİTESİ 5678 SK.  
G31 BLOK N:4/K AKDENİZ  
0536 940 08 93

**MUĞLA**  
**HIZIR BOBİNAJ**  
**MURAT HIZIR**  
SANAYİ SİTESİ DEMİRÖZ SK. NO:20  
BODRUM 0252 313 31 69

**MERKEZ BOBİNAJ İNŞ. LTD. ŞTİ.**  
TUZLA MAH. İNÖNÜ (TSY) BLV. NO:71B  
İÇ KAPI NO:1 FETHİYE  
0252 612 10 51

**EYÜP BOBİNAJ**  
**EYÜP TİRİMOĞULLARI**  
ULUSAL EGEMENLİK CD. NO:67  
MARMARIS 0252 412 14 50

**NEVŞEHİR**  
**ARICAN BOBİNAJ / REİS SERVİS**  
**ERHAN ARICAN**  
YENİ SANAYİ SİTESİ 36. DÜKKANLAR NO:28  
MERKEZ 0384 213 53 11

**NİĞDE**  
**GÜL BOBİNAJ / REİS SERVİS**  
**ÖMER ÜÇGÜL**  
ŞAHİNALI MAH. ŞEHİT BAYRAM AKSOY SOKAK  
NO:18 MERKEZ  
0534 386 40 09

**ORDU**  
**ERKA BOBİNAJ / REİS SERVİS**  
**KAAN BASKIN**  
MUSTAFA KEMALPAŞA MAH. PARK  
SK. NO:17 İÇ KAPI:1  
0543 600 38 02

**KAHVECİOĞLU ELEKTRİK**  
**CUMHUR KAHVECİ**  
DURUGÖL MAHALLESİ  
ATATÜRK BULVARI NO:487/A  
0452 233 13 35

**RİZE**  
**KOYUNCULAR TEKNİK / REİS SERVİS**  
**EYÜP KOYUNCU**  
TOPHANE MAH. KAÇKAR CAD NO:9  
MERKEZ 0464 217 37 31

**ÇEMBERCİ BOBİNAJ**  
**MEHMET ÇEMBERCİ**  
ENGİNDERE MAH. SANAYİ SİTESİ  
F BLOK NO:20 MERKEZ  
0464 217 45 00

**MERKEZ BOBİNAJ**  
**MUHAMMET BİRİNCİ**  
TOPHANE MAH. PALANDÖKEN  
CAD. NO:5/D 0464 212 20 05

**SAKARYA**  
**ENGİN ELEKTRİK / ENGİN DURMUŞ**  
MALTEPE MAH. ORHAN GAZİ CAD.  
(TEK YOKUŞU) ŞEHİT METİN AKKUŞ SK. NO:19  
0264 291 05 67

**İR MAKİNA**  
**FATİH İR**  
FEVZİ PAŞA CAD . ÇARK SANAYİ SİTESİ  
NO:36 SERDİVAN  
0264 279 01 81

**2V MEKATRONİK / REİS SERVİS**  
**VEDAT AMASYALI**  
GÜNEY MOB. SANAYİ SİTESİ  
1288 SOKAK NO:11/A ERENLER  
0264 666 18 19

**SAMSUN**  
**İŞILDAK BOBİNAJ**  
**MELİH İŞILDAK**  
ALAÇAM CD. BELEDİYE DÜKKANLARI  
NO:115 BAFRA  
0362 543 10 49

**METİN BOBİNAJ - ADEM METİN**  
**REİS SERVİS**  
ESKİ SANAYİ SİTESİ KILIÇARSLAN  
CADDESİ NO:49  
0362 228 64 25

**SİVAS**  
**DOĞAN TEKNİK ELEKTRİK MAKİNA**  
**KEREM DOĞAN**  
PAŞABEY MAH. HAYRAT SK.  
SURTAŞ APT. ALTI NO:2/C. MERKEZ  
0507 707 57 58

**ŞANLIURFA**  
**AKSAN BOBİNAJ / HALİL ÇİMENİOĞLU**  
**REİS SERVİS**  
SANAYİ SİT. CESUR CD. NO:47 CAD. NO:48  
HALİLİYE 0414 314 17 38

**AKSAN BOBİNAJ / REİS SERVİS (ŞUBE)**  
**HALİL ÇİMENİOĞLU**  
BATIKENT MAH EVREN SAN SİT 1 CAD 6 SOK  
NO:34 EYYÜBİYE / ŞANLIURFA  
0 542 830 98 50

**TEKİRDAĞ**  
**ÇETİN ELEKTRİK BOBİNAJ / REİS SERVİS**  
**EROL ÇETİN**  
100.YIL MAH. MEHMET İLHAN SOK.  
NO:12/1 C SÜLEYMANPAŞA  
0282 263 86 60

**TRAKYA BOBİNAJ ELEKTRİK**  
**NECATİ AKMAN**  
ŞEYH SİNAN MH. EREĞLİ SK. KLAUVUZ İŞ HANI  
NO:2 ÇORLU 0282 653 27 77

**ÖZYİL ELEKTRİK ENDÜSTRİYEL SERVİS**  
**KURTULUŞ YILDIRIM**  
GAZİ OSMAN PAŞA MAH. ALİAĞA SK.  
NO: 4 A ÇERKEZKÖY 0282 726 67 04

**TOKAT**  
**ÇETİN ELEKTRİK BOBİNAJ**  
**MUSTAFA ÇETİN**  
SANAYİ SİTESİ CAMİ ALTI NO: 13-18  
0356 214 63 07

**TRABZON**  
**DİNÇ BOBİNAJ / REİS SERVİS**  
**AYHAN DİNÇER**  
BÜYÜK SAN. SİT. SOS. HİZ. BİN. NO:3-B  
DEĞİRMENDERE 0462 325 22 02

**MAKİNA MARKET**  
**AHMET SALİH ŞAHİNER**  
SANAYİ MAHALLESİ DOST SK. NO:69 ORTAHİSAR  
0462 328 14 80

**VAN**  
**ÇAĞRI BOBİNAJ**  
**MUHAMMED REŞİT COŞAR**  
CUMHURİYET CAD. ALÇEKİÇ PASAJI NO:10  
MERKEZ 0531 514 64 51

**YALOVA**  
**UFUK ELEKTRİK BOBİNAJ**  
**HÜSEYİN BALCIOĞLU**  
SÜLEYMAN BEY MAH. İSTİKLAL CAD.24/D  
MERKEZ 0226 811 32 45

**ZONGULDAK**  
**AYTEKİN ELEKTRİK**  
**MUSTAFA AYTEKİN**  
KIŞLA SANAYİ SİTESİ BLOK NO:24  
K.EREĞLİ 0372 316 39 71



**Makita**

Elektropnömatik Kırıcı  
HM001G  SDS-MAX

**XGT**

**XGT**

**40V Li-ion  
max**

Darbe Enerjisi

**9.4  
Joule**

HM001GM202

Elektropnömatik Kırıcı



Dakikada darbe sayısı	0-2.600 darbe/dak
Net ağırlık	6.8kg
Darbe enerjisi	9.4 J
Güç kapasite	40V/4.0Ah/Li-ion
Akü / Şarj cihaz	BL4040 / DC40RA

**Kompakt ve  
Yüksek Güç**

**BL MOTOR** **AWS** **AVT** **SOFT NOLOAD** **XPT**



# Makita®

## Akülü Beton Kesme CE002G 355 mm (14")

### XGT



40V<sup>Li-ion</sup> max + 40V<sup>Li-ion</sup> max

# XGT X2 80V max





Max. kesim kapasitesi

## 127 mm

### Akülü Beton Kesme

CE002G 355 mm (14")

 Elektronik frenleme

 Toz toplama

 Aydınlatma

Testere çapı	355 mm (14")
Göbek çapı	25.4 mm (1")
Maksimum Elmas kalınlığı	4.0 mm (5/32")
Minimum Elmas kalınlığı	2.0 mm (5/64")
Maksimum Kesim Kapasitesi	127 mm (5")
Boşta devir	4,200
Vibrasyon seviyesi	2.5 m/s
Ses seviyesi	106 dB(A)
Ölçüler (U x G x Y)	
BL4040/F, BL4050F:	825 x 272 x 487 mm
BL4080F:	825 x 283 x 487 mm
Net ağırlık	13.1 - 15.1kg

**BL**  
MOTOR

**AFT**

**AWS**





Soğutucu/Isıtıcı Dolap  
DCW180Z

LXT

Soğuk yada Sıcak



Soğuk

-18°C ~ 10°C



55°C ~ 60°C

Sıcak



Geniş Kapatite  
20 L

IPX4

18V  
LITHIUM-ION



**Makita**

**Darbeli Somun Sıkma**  
**TW007G 1/2" (12.7 mm)**

**XGT**

**XGT**

**40V** **Li-ion**  
**max**

Maksimum  
Sıkma Torku

**760**  
N·m

**Kompakt & Yüksek Güç**



**BL**  
MOTOR

**XPT**





## 2025 ÜRÜN KATALOĞU



reismakina

TÜRKİYE TEK YETKİLİ DİSTRİBÜTÖRÜ

[www.reismakina.com](http://www.reismakina.com)

+90 444 73 47 (REIS) | +90 850 222 73 47

[www.reismakina.com](http://www.reismakina.com)  
[info@reismakina.com](mailto:info@reismakina.com)  
[f](https://www.facebook.com/reismakina) [t](https://twitter.com/reismakina) [@reismakina](https://www.instagram.com/reismakina)



Reis Makina Ticaret ve Sanayi A.Ş.  
Abdurrhimgazi Mh, Ebubekir Cd, Imamoğlu Sk,  
No: 2 34887 Samandıra / Sancaktepe / İSTANBUL / TÜRKİYE  
Faks: +90 (216) 561 46 88

Bir



kuruluşudur.